

# JVC

摄像机

---

**GZ-HM350**

详细用户使用指南

**GZ-HM330**

**GZ-HM300**



Everio

## 目录

### 入门指南

充电 .....	5
录制 .....	5
播放 .....	5
拍摄提示 .....	5

### 有用的拍摄技巧

节假日/圣诞节 .....	6
婚礼 .....	7
旅行 .....	8
游乐园 .....	9

### 入门

核对附件 .....	11
电池充电 .....	12
握带调整 .....	13
使用手带 .....	13
插入 SD 卡 (GZ-HM350/GZ-HM330) .....	13
可以使用的 SD 卡类型 .....	14
插入 SD 卡 (GZ-HM300) .....	14
可以使用的 SD 卡类型 .....	15
时钟设定 .....	15
重设时钟 .....	16
使用操作键 .....	16
使用滑块 .....	16
握住本机 .....	16
使用遥控器 (GZ-HM350/GZ-HM330) .....	17
装镜头盖 (GZ-HM300) .....	18
安装三脚架 .....	18
在海外使用本机 .....	18
在海外给电池充电 .....	18
旅行期间按当地时间设置时钟 .....	19
设置夏时制 .....	19
备选附件 .....	20

### 录制

在自动模式下拍摄视频 .....	20
变焦 .....	22
在视频录制过程中捕捉静像 .....	22
减轻相机振动 .....	23
立即查看捕捉到的图像 .....	23
在自动模式下拍摄静像 .....	23
变焦 .....	25
立即查看捕捉到的图像 .....	25
手动录制 .....	26
场景选择 .....	27
手动调整聚焦 .....	28
使用聚焦协助 .....	28
调整亮度 .....	29
设置快门速度 (GZ-HM350/GZ-HM330) .....	29
设置白平衡 .....	30
设置背光补偿 .....	30
设置测光区 .....	31
带效果录制 .....	31
拍摄特写镜头 .....	32
录制前, 按事件登录文件 .....	32
用 YouTube™ 格式拍摄视频 .....	33
用 iTunes 格式拍摄视频 (GZ-HM350/GZ-HM330) .....	34
间隔录制 (慢速录制) .....	35
通过感应动作自动录制 (自动录制) .....	36
剩余录制时间/电池电量 .....	37

### 播放

播放视频 .....	39
快速查看视频内容 .....	40
播放管理信息不完整的视频 .....	40
特殊效果播放 .....	41
播放静像 .....	42
幻灯片播放 .....	42
搜索特定的视频/静像 .....	43
组搜索 .....	43
搜索日期 .....	43
搜索事件 .....	44
连接电视机并在电视机上观看 .....	44
经由 HDMI 迷你接口连接 .....	45
经由分量接口连接 .....	46
经由 AV 接口连接 .....	46
播放播放列表 .....	47
播放在本机上刻录的 BD/DVD (GZ-HM350/GZ-HM330) .....	47

### 编辑

删除不需要的文件 .....	48
删除当前播放的文件 .....	48
删除选定的文件 .....	49
删除所有文件 .....	50
保护文件 .....	51
保护当前显示的文件 .....	51
保护所选文件 .....	52
保护所有文件 .....	53
取消所有文件的保护 .....	53
更改视频的事件登录 .....	54
更改当前显示的文件的事件 .....	54
更改所选文件的事件 .....	55
分割文件 .....	56
面部识别缩放 .....	57
在播放过程中, 在视频中捕捉静像 .....	58
在视频中捕捉所需部分 .....	58
捕捉要上传到 YouTube™ 的视频 .....	59
捕捉要传送到 iTunes 的视频 (GZ-HM350/GZ-HM330) .....	60
用标题创建播放列表 (GZ-HM350/GZ-HM330) .....	61
从录好的视频中创建播放列表 .....	62
用所选文件创建播放列表 .....	62
按组创建播放列表 .....	63
按日期创建播放列表 .....	64
按事件创建播放列表 .....	65
编辑播放列表 .....	66
删除播放列表 .....	67
把标题画面添加到播放列表上 (GZ-HM350/GZ-HM330) .....	68
结合以无缝记录录制的影片。 .....	69

### 复制

把文件复制到卡上 .....	71
复制所有文件 .....	71
复制选定的文件 .....	72
移动文件 .....	73
移动所有文件 .....	73
移动选定的文件 .....	74
用 BD/DVD 刻录机刻录光盘 (GZ-HM350/GZ-HM330) .....	75
DVD 刻录机的准备 (CU-VD50) .....	75
DVD 刻录机的准备 (CU-VD3) .....	76
BD 刻录机的准备 .....	76
选择保存到光盘的画质 (更改录制媒体) .....	77
复制所有文件 .....	77
按日期复制文件 .....	78

按事件复制文件（仅限视频模式）	79
复制选定的播放列表（仅限视频模式）	80
复制选定的文件	81
播放文件	82
复制后封盘	82
更换录制媒体（仅限视频模式）	82
摘录播放	82
使用 USB 外部硬盘驱动器（GZ-HM350/GZHM330）	83
准备 USB 外部硬盘驱动器	84
备份文件	84
播放 USB 外部硬盘驱动器中的文件	85
删除 USB 外部硬盘驱动器中的文件夹	85
格式化 USB 外部硬盘驱动器	85
把文件复录至 DVD 录像机或 VCR	86
复制到 Windows PC	87
核对系统要求（指引）	87
安装随附软件	87
备份所有文件	87
组织文件	89
把视频录制到光盘上	90
JVC 软件许可权合约	91
在不用随附软件的情况下备份文件	92
文件和文件夹列表	93
复制到 Macintosh 电脑	93

## 菜单设定

操作菜单	95
录制菜单（视频）	96
脸部优先 AE/AF	97
光源（GZ-HM350/GZ-HM330）	97
登记事件	98
视频质量	98
变焦	98
增亮	99
慢速录制	99
自动录制	99
无缝录制	99
x.v.Color	100
风声消除	100
录制菜单（静像）	101
脸部优先 AE/AF	101
光源（GZ-HM350/GZ-HM330）	101
自拍	102
快门模式	103
图像大小	103
图形质量	104
增亮	104
自动录制	104
手动设置菜单	105
场景选择	105
FOCUS	105
聚焦辅助	105
调节亮度	105
快门速度（GZ-HM350/GZ-HM330）	105
白平衡	105
背光补偿	105
测光区	105
效果	105
近拍	105
播放菜单（视频）	106
删除	107
图片标题（GZ-HM350/GZ-HM330）	107
搜索	107
播放播放列表	107
编辑播放列表	107
播放其他文件	107
编辑	108

无缝录制控制	108
擦除/减弱	108
显示在屏幕上	109
播放菜单（静像）	110
删除	110
搜索日期	110
编辑	110
幻灯片放映效果	111
显示在屏幕上	111
显示设置菜单	112
LANGUAGE	112
日期显示样式	112
监视器亮度	113
监视器背光	114
辅助聚焦颜色	114
时钟设定	115
基本设置菜单	116
演示模式	117
自动关机	117
操作声音	118
录制按钮	118
快速重启	119
遥控（GZ-HM350/GZ-HM330）	119
自动定格（GZ-HM350/GZ-HM330）	120
更新	120
出厂前预设值	121
连接设置菜单	122
在电视机上显示	122
视频输出	122
组件输出	123
HDMI 输出	123
HDMI 控制	124
媒体设置菜单	125
视频记录媒体（GZ-HM350/GZ-HM330）	125
视频插槽选择（GZ-HM300）	125
图像记录媒体（GZ-HM350/GZ-HM330）	126
图像插槽选择（GZ-HM300）	126
格式化内存（GZ-HM350/GZ-HM330）	126
格式化 SD 卡	127
删除内存（GZ-HM350/GZ-HM330）	127

## 零部件名称

正面	128
背面	128
底部	129
内部	129
液晶监视器	130

## 液晶显示器上的显示

常见录制显示	131
视频录制	131
静像录制	132
视频播放	132
静像播放	133

## 故障排除

电池	134
录制	134
卡	135
播放	135
编辑/复制	136
电脑	136
画面/图像	137
其他问题	137
错误字样?	138

---

维护

---

规格

## 充电

- 参阅详细用户使用指南显示中的操作说明。

## 录制

- 参阅详细用户使用指南显示中的操作说明。

## 播放

- 参阅详细用户使用指南显示中的操作说明。

## 拍摄提示

### 握持摄像机的基本方式 ~录制稳定的图像~



这是站立时的标准拍摄方式。  
务必掌握这一基本技巧，以便拍摄出稳定的图像。

#### ■ [准备]

- ① 双脚平行分开，两脚间距离不超过肩宽。
- ② 握住摄像机的右臂胳膊肘紧贴身体一侧。
- ③ 用左手拿住液晶监视器，进行相应的角度调整。

### 伸出双手拍摄 ~高角度拍摄~



当被摄体处于一群人后面时，要伸手拍摄。

#### ■ [准备]

- ① 双脚平行分开，两脚间距离不超过肩宽。
- ② 伸出右手，把摄像机举过您的头顶。
- ③ 用左手拿住液晶监视器，进行相应的角度调整。

### 小心：

- 这种拍摄方式很难拍出稳定的图像，不到万不得已不要采用。
- 由于图像容易发生相机振动，所以尽量设为广角。
- 多为别人考虑。不要妨碍周围的人。

### 蹲下，在眼部齐平位置拍摄



低位是拍摄年幼的孩子时常用的姿势。  
在孩子眼部齐平位置拍摄，能清晰地捕捉到孩子的所有可爱表情。

#### ■ [准备]

- ① 左膝跪地，右脚踩在地上。
- ② 握住摄像机的右臂胳膊肘靠在右膝上。
- ③ 用左手拿住液晶监视器，进行相应的角度调整。

### 摇摄

- 参阅详细用户使用指南显示中的操作说明。  
用这个方法拍摄宽广的视角。

#### ■ [准备]

- ① 按上述基本方法握持摄像机，不要转动手臂，而是一边转动身体一边拍摄。
- ② 面对将要停止转动的方向站立。
- ③ 上身向将要开始录制的方向扭曲。
- ④ 按开始键，录制 2 秒钟，然后慢慢转回身体，面向前方。面向前方时再录制 2 秒钟，然后按停止键。  
(90 度转动应耗时 5 秒左右，感觉像慢动作那样。)

#### ■ 介绍各种拍摄技巧!

## 节假日/圣诞节



录制全家欢度圣诞节的情景!

## 婚礼



为新郎新娘制作一份绝妙的婚礼视频!

## 旅行



抓住您在国内或海外旅途中的所有美好瞬间!

## 游乐园



给家里每个人多拍几个笑脸镜头!

## 节假日/圣诞节

录制全家欢度圣诞节的情景!



### 装饰圣诞树和准备晚餐

在圣诞节,装饰圣诞树和准备晚餐是欢乐的组成部分。一定要拍下全家共享天伦之乐的情景!

#### ■ 装点圣诞树



圣诞树是营造圣诞气氛的最重要的道具。全家人用五彩缤纷的饰物装点一颗枞树,这情景本身就充满了欢乐。

#### ■ 准备晚餐



拍下每个人帮助准备晚间大餐的情景。您可以拍摄妈妈做饭、孩子们帮忙的情景,当然还有做蛋糕的场面!

## 录制圣诞派对



一切准备就绪，终于到了圣诞派对时间。您不仅应该拍摄吹蜡烛的场面，还要拍下全家面带笑容围坐在美食前的情景，甚至还有爸爸喝过香槟后微醺的样子！

## 发现礼物



对孩子们来说，圣诞节最高兴的事情莫过于第二天早上收到礼物。在枕边发现礼物时的惊喜表情，是可不可不拍的画面。在孩子们醒来前做好拍摄准备！

## 婚礼

为新郎新娘制作一份绝妙的婚礼视频！



### 婚礼前的讨论和规划

在举行婚礼招待会的前一天，务必与新娘新郎讨论一应细节，比如婚礼的次序，有没有娱乐节目，换不换衣服等。了解新郎新娘的喜好，您将能拍出更适宜的画面。

### 找出捕捉新娘新郎的合适角度

婚礼的主角当然是新娘和新郎。清晰地录制新娘新郎在祝酒、致词、娱乐节目和其他场景中的表情。另外，建议捕捉来宾的面部镜头，然后对着新郎摇摄。只有大群来宾的构图寡然无味，所以务必要注意拍摄角度和大小。

■ 构图时把来宾放在前面，新郎新娘放在后面



### 录制来宾的表情和讲话

您可以四处走动，录下来宾的讲话，要求来宾：“请对新娘新郎讲几句话”。在来宾等候室，当新娘新郎换衣服时，或在娱乐节目过程中，可以进行这类拍摄。

■ 从眼部位置拍到胸部位置



### 致谢时新娘的脸部特写

婚礼在新娘新郎致谢以及献花时终于达到高潮。新娘用动人的话语表达感激之情和父母满怀喜悦地流泪是不能不拍的场景。先用变焦拍摄新娘脸部特写。当新娘开始泪眼盈盈时,再继续拍一会儿。然后,慢慢把镜头拉到广角,表现深受感动的父母。

### 用两部摄像机进行高级操作

如果事后要编辑视频,那么可以用两部摄像机录制,这样就能制作出场景不断变换的视频。您可以问家里有摄像机的好朋友借一部。

把借来的摄像机架在三脚架上,专门拍新娘新郎的特写镜头。这样,就能举着另一部摄像机四处走动,拍摄其他场景,通过编辑整理,制成场景不断变换的生动视频。

如今,大多数人都有至少一台数码相机,即使您真的找不到多余的摄像机,那么把静像插入视频的不同点,也是增加画面变化的好方法。不妨一试!

#### ■ <摄像机 1> 始终拍摄新娘和新郎的特写

#### ■ <摄像机 2> 同时录制朋友的祝词



电源插座的形状各国不同。务必事先了解电源插座的形状,并带上合适的电源插座适配器。

## 旅行

抓住您在国内或海外旅途中的所有美好瞬间!



### 带上必不可少的设备

旅途要带的必备之物取决于您的旅行目的和目的地。特别是出国旅行,您必须根据当地的条件,想好需要带的东西。这里提供一些建议供您参考。

#### ■ 摄像机

想一想您通常一天拍摄几个小时。务必带足录制媒体,长时间的海外旅行更是如此。

如果您用 SD 卡录制,则要带足 SD 卡,包括一些备用的卡。

#### ■ 电池

要按一天预计录制时间的两倍准备电池。比如,如果您计划每天录制 2 小时,那么要准备够用 4 小时(实际录制时间)的电池。

如果是一日游,您可以准备一块容量小的电池,但如果是长时间旅行,则要准备几块容量大的电池。

#### ■ 交流电适配器

JVC 交流电适配器支持 100 V 到 240 V 电压,因此能在世界上任何地方使用。

如果旅行时间长,则要带上适配器。睡觉时给电池充电,以便充足电后第二天拍摄。

#### ■ 电源插座适配器

(第 18 页)



## ■ 充电器



交流电适配器与摄像机连接给电池充电时，不能进行录制。如果您计划在晚上用摄像机录制，那么您要另外带一个充电器给电池充电。您也可以同时使用充电器和摄像机，给多块电池充电。

## ■ 三脚架



三脚架是录制稳定图像不可或缺的物品。根据您的旅行目的和旅行方式选择合适的三脚架，比如放在桌上使用的小三脚架，或至少 1 米高的三脚架。

### 录制出发前的忙乱情景

到了目的地再开始拍摄旅行视频，可能有点突兀。如果是家庭旅行，则可以录制出发前的准备工作；如果是与朋友一起出游，则可以录制大家在集合地点集合的场面。就出国旅行而言，在乘坐飞机的机场拍下标牌和显示文字，可能有助于将来参照。



### 在名胜古迹运用摇摄技巧

名胜古迹是您肯定要录制的地方。如果要捕捉一个单帧画面放不下的雄伟场景，可以尝试摇摄技巧。有关如何有效运用摇摄技巧，请参阅本网站的“拍摄提示”。此外，您也可以拍摄旅游景点常见的标牌或纪念碑。



### 表现每个人兴高采烈的样子

录制视频时，仅仅拍摄景点或古迹是很乏味的。您可以一边录制景点的美丽风光一边发表自己的感想，这样，日后观看才会意思。

### 游乐园

给家里每个人多拍几个笑脸镜头！



### 根据景物拍摄视频或静像

您可以选择始终拍摄视频。不过，您可能也想拍一些静像。以下章节说明哪些场景适合拍摄视频或静像。

#### ■ 适合拍摄视频的场景



有身体动作变化的场景适合拍摄视频。这包括脸部表情快速变化或发出惊喜之声的情景。  
\*有些游乐园不准游客进行任何录制活动。一定要事先问清楚。  
[举例]

- 旋转木马、卡丁车、旋转咖啡杯等。

### ■ 适合拍摄静像（照片）的场景



被摄体动作很少的场景适合拍摄静像。尝试从一个能看清周围环境的角度拍摄静像。  
[举例]

- 狂欢游行、大转轮、趣味自行车等。

### 喊话引发回应



没有挥手画面或笑声的视频，不仅日后观看时乏味，而且还浪费了摄像机的录音功能。  
录制时，可以使尽挥手或大喊“好玩不好玩？”等，引起更多反应。

### 从视频中的最佳时刻捕捉静像



闭镜头往往是拍摄时不小心造成的。要减少此类失误，可以利用从视频中捕捉静像的功能。  
视频实际上就是一分钟内连续录制 60 张静像，使用这一功能，您可以选取最佳时刻，把它保存为静像。  
“在播放过程中，在视频中捕捉静像”（☞ 第58 页）

### 背光补偿的高级操作

被摄体处在背光处或表情看不清时，可以用背光补偿。如果脸部显得太暗，那么可以设置“背光补偿”，提高整个图像的亮度。即使阴影下的脸部表情也能拍得明亮清晰。  
“设置背光补偿”（☞ 第30 页）

#### ■ <不用背光补偿>



#### ■ <使用背光补偿>



## 核对附件

如果有任何物品缺少或损坏，请咨询 JVC 经销商或最近的 JVC 服务中心。

图片	说明
	交流电适配器 AP-V30M <ul style="list-style-type: none"> <li>• 连接本机，给电池充电。也可以在室内录制或播放时使用。</li> </ul>
	电源线
	电池 BN-VG114E <ul style="list-style-type: none"> <li>• 装入本机供电。</li> </ul>
	AV 电缆 <ul style="list-style-type: none"> <li>• 连接本机与电视机，以便在电视机上播放录好的图像。</li> </ul>
	USB 电缆 (A 型 - 迷你 B 型) <ul style="list-style-type: none"> <li>• 连接本机与电脑。</li> </ul>
	CD-ROM <ul style="list-style-type: none"> <li>• 在电脑上安装随附的软件"Everio MediaBrowser"。</li> </ul>
	基本用户使用指南 <ul style="list-style-type: none"> <li>• 仔细阅读，并保存在安全的地方，以备需要时查阅。</li> </ul>
	遥控器 (GZ-HM350/GZ-HM330) RM-V760 <ul style="list-style-type: none"> <li>• 在远处操作某些功能。</li> </ul>
	镜头盖 (GZ-HM300) <ul style="list-style-type: none"> <li>• 保护镜头。</li> </ul>
	插座适配器 (仅限 AS)



**注：**

- SD 卡另售。
- “可以使用的 SD 卡类型” (☞ 第14 页)
- 在海外使用交流电适配器时，请准备一个市售的转换器插头，便于在到访国或地区使用。
- “在海外给电池充电” (☞ 第18 页)

**电池充电**

电池买来后，以及剩余电量低时，要立即给电池充电。购买时电池没有电。

**1 安装电池。**

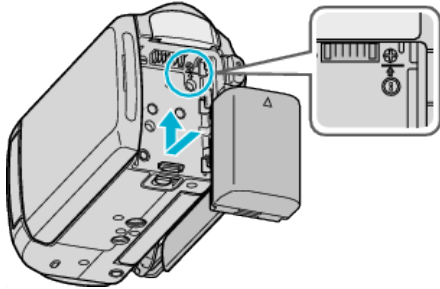

- 把电池的顶部与本机对齐，并滑入电池，直至电池咔哒一声卡进。
- 2 连接交流电适配器与直流端子。**

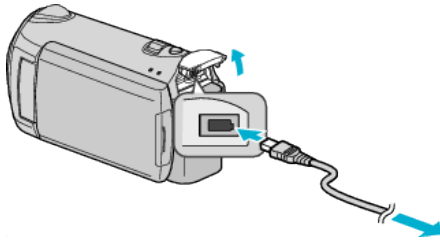

**3 插入电源。**

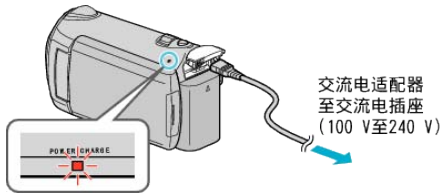

- 充电过程中，充电灯会闪烁。充电结束时熄灭。

**小心：**

- 如果使用 JVC 电池以外的任何其他电池，则无法保证安全和性能。
- 充电时间：大约 2 小时 30 分钟（使用随附的电池）  
充电时间是在 25°C 的条件下使用本机时的时间。  
如果电池在 10°C - 35°C 室温范围以外的环境下充电，可能需要较长时间，也可能不会开始充电。在某些使用条件下，如低温环境下，录制时间和播放时间也可能缩短。

**充电电池：**

- 不要让电池处于过高的温度下，如直射的阳光或火。
- 如果电池长期不用，则要用完电池，把它从本机取出，以免变质。
- 重复充电会导致电池变质。  
换上新电池。

**注：**

- 在室内进行长时间录制时，可以把本机与交流电适配器连接。（液晶监视器关闭时，电池开始充电。）

- 请勿拉扯或弯曲交流电适配器插头和电缆。否则可能会损坏交流电适配器。

**取出电池**

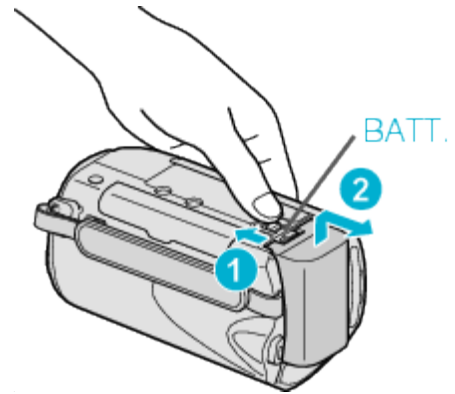

把电池释放杆滑向一边，从本机取出电池。

**电池充电的大约时间**

电池	充电时间	实际录制时间 (GZ-HM350/ GZ-HM330)	实际录制时间 (GZ-HM300)	连续录制时间 (GZ-HM350/ GZ-HM330)	连续录制时间 (GZ-HM300)
BN-VG114E (随附)	2 小时 30 分钟	55 分钟	1 小时	1 小时 40 分钟	1 小时 45 分钟
BN-VG121E	3 小时 30 分钟	1 小时 25 分钟	1 小时 30 分钟	2 小时 30 分钟	2 小时 40 分钟

- 以上是“监视器背光”设为“标准”时的数值。
- 电池达到使用寿命时，即使充足电，录制时间也会缩短。（换上新电池。）

## 握带调整



- ① 套进握带。
- ② 调整带子长度。
- ③ 扣紧握带。

小心：

- 务必妥善扣紧握带。  
如果握带松开，本机可能会掉落，造成人身伤害或财产损失。

## 使用手带

使用手带时，把它套在手腕上。

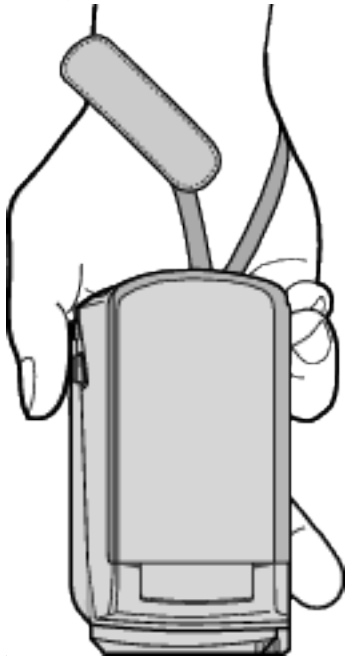

## 取下手带

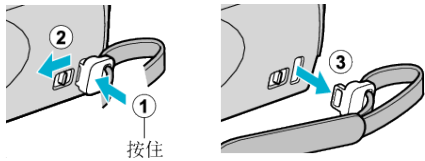

- 按住 ① 的同时，拉动 ②，即可取下带子。

## 装上手带

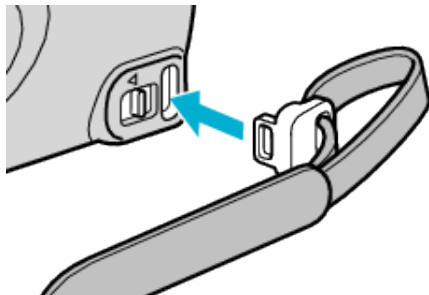

- 用力推入，直至咔哒一声卡进。

## 插入 SD 卡 (GZ-HM350/GZ-HM330)

如果插入市售的 SD 卡，那么，当内存上的剩余录制时间所剩无几时，仍能不间断地录制到卡上。

"可以使用的 SD 卡类型" (☞ 第14 页)

- 1 按住电源键 2 秒钟以上，关掉本机。

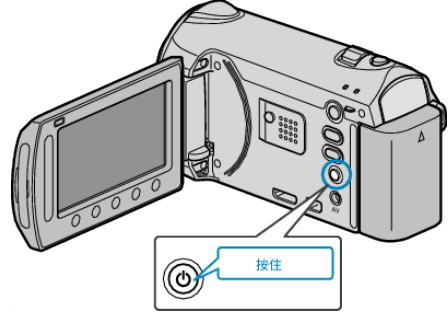

- 2 打开卡槽盖。

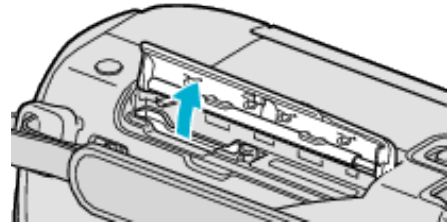

- 3 插入 SD 卡。

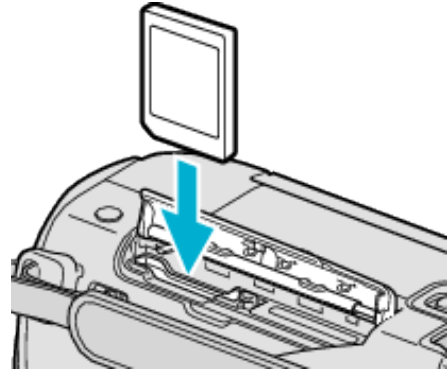

小心：

- 千万不要把卡插反。  
否则可能会损坏本机和卡。
- 插入或取出卡之前，先关掉本机的电源。

注：

- 所选媒体的卡或储存空间已满后，自动切换录制媒体，反之亦然。  
"无缝录制" (☞ 第99 页)
- 要录到卡上，有必要调整媒体设置。  
不插卡时，把媒体设置在"内存"进行录制。  
"视频记录媒体 (GZ-HM350/GZ-HM330)" (☞ 第125 页)  
"图像记录媒体 (GZ-HM350/GZ-HM330)" (☞ 第126 页)
- 要使用已经在其它设备上用过的卡，有必要通过媒体设置用"格式化 SD 卡"对卡进行格式化(初始化)。  
"格式化 SD 卡" (☞ 第127 页)

## 取出卡

把卡向内推一次，然后径直拉出。

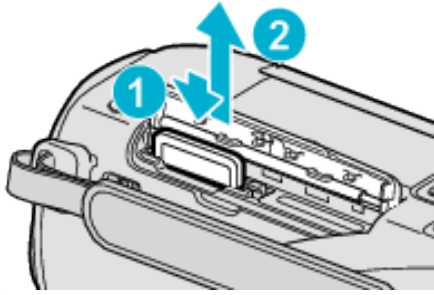

### 可以使用的 SD 卡类型

此摄像机可以使用以下 SD 卡：

#### SDHC 卡



- 用 Class 4 或以上兼容 SDHC 卡（4 GB 到 32 GB）进行视频录制。

#### SD 卡



- 此摄像机支持 256 MB 到 2 GB 的 SD 卡。操作在以下制造商出品的 SD 卡上得到确认。

- 松下
- 东芝
- SanDisk
- ATP

#### 注：

- 不使用上述指定的 SD 卡（包括 SDHC 卡），可导致录制失败或数据丢失。
- Class 4 和 Class 6 保证能在读取或写入数据时分别达到 4 MB/秒和 6 MB/秒的最低传输速率。

## 插入 SD 卡（GZ-HM300）

录制前插入市售的 SD 卡。

此摄像机设有两个 SD 卡槽。插入两张 SD 卡时，即使一张录满，仍能继续在另一张上录制。

"可以使用的 SD 卡类型"（☞ 第 14 页）

- 1 按住电源键 2 秒钟以上，关掉本机。

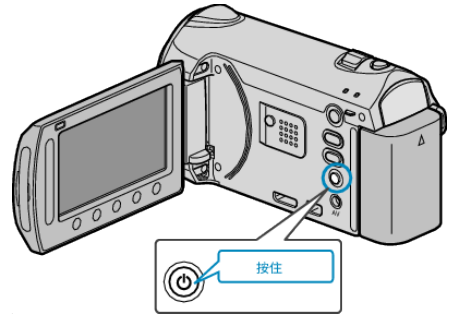

- 2 打开卡槽盖。

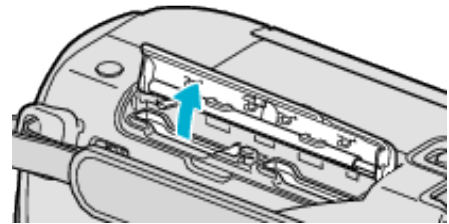

- 3 把一张 SD 卡插入插槽 A。

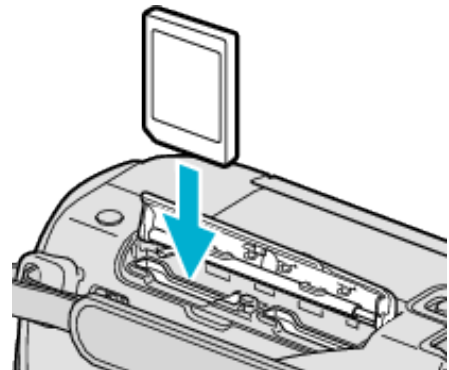

插槽 A

插槽 B

#### 小心：

- 千万不要把卡插反。否则可能会损坏本机和卡。
- 插入或取出卡之前，先关掉本机的电源。

#### 注：

- 所选卡已满后，自动切换至另一张卡，反之亦然。

"无缝录制"（☞ 第99 页）

- 要录到卡上，有必要调整媒体设置。

"视频插槽选择（GZ-HM300）"（☞ 第125 页）

"图像插槽选择（GZ-HM300）"（☞ 第126 页）

- 要使用已经在其它设备上用过的卡，有必要通过媒体设置用“格式化 SD 卡”对卡进行格式化（初始化）。

"格式化 SD 卡"（☞ 第127 页）

## 取出卡

把卡向内推一次，然后径直拉出。

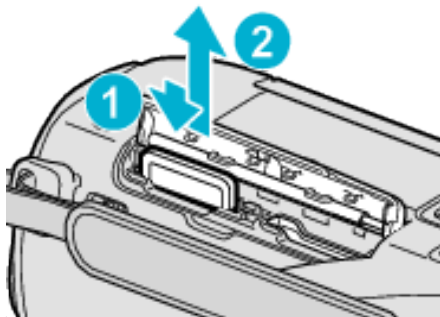

### 可以使用的 SD 卡类型

此摄像机可以使用以下 SD 卡：

#### SDHC 卡



- 用 Class 4 或以上兼容 SDHC 卡（4 GB 到 32 GB）进行视频录制。

#### SD 卡



- 此摄像机支持 256 MB 到 2 GB 的 SD 卡。操作在以下制造商出品的 SD 卡上得到确认。

- 松下
- 东芝
- SanDisk
- ATP

#### 注：

- 不使用上述指定的 SD 卡（包括 SDHC 卡），可导致录制失败或数据丢失。
- Class 4 和 Class 6 保证能在读取或写入数据时分别达到 4 MB/秒和 6 MB/秒的最低传输速率。

## 时钟设定

购机后首次打开本机时，长期不用时，或时钟尚未设定时，会出现“请设定日期/时间！”画面。  
录制前设置时钟。

### 1 打开液晶监视器。

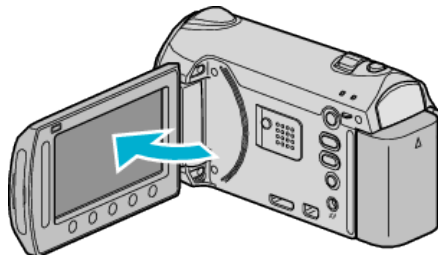

- 开启本机。
- 关闭液晶监视器时，本机也随之关闭。

### 2 选择“是”并碰触 $\odot$ 。



### 3 设定日期和时间。



- 用滑块依次调整年、月、日、时和分。
- 碰触操作键“←”/“→”，移动光标。
- 设定日期和时间后，碰触  $\odot$ 。

### 4 选择您居住的区域，并碰触 $\odot$ 。



- 显示城市名称和时差。
- 所选区域的颜色改变后，碰触  $\odot$ 。

#### 注：

- 以后可再次重设时钟。  
“重设时钟”（[第16页](#)）
- 在海外使用本机时，您可以按当地时间设置录制时钟。  
“旅行期间按当地时间设置时钟”（[第19页](#)）
- 在播放模式下，您可以关闭或打开时钟显示。  
“显示在屏幕上”（[第109页](#)）
- 本机的时钟设置方式因机型而异。  
“时钟设置方式”（[第113页](#)）
- 用手指碰触滑块和画面周围的键。
- 如果用指甲或戴手套触摸，滑块及键不起作用。
- 即使碰触了，画面上的显示也不起作用。

### 重设时钟

通过菜单用“时钟设定”设定时钟。

1 碰触 ，显示菜单。

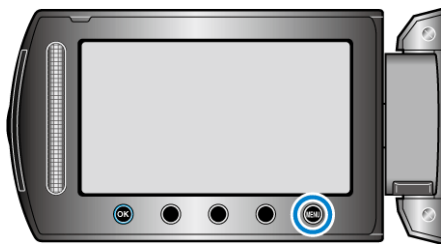

2 选择“时钟设定”并碰触 。





3 选择“时钟设置”并碰触 。



4 设定日期和时间。



- 用滑块依次调整年、月、日、时和分。
- 碰触操作键“←”/“→”，移动光标。
- 设定日期和时间后，碰触 。

5 选择您居住的区域，并碰触 。



- 显示城市名称和时差。
- 所选区域的颜色改变后，碰触 。

### 使用操作键

根据使用中的功能而定，操作键的功能可能会显示在画面上。  
将会显示操作键的功能。

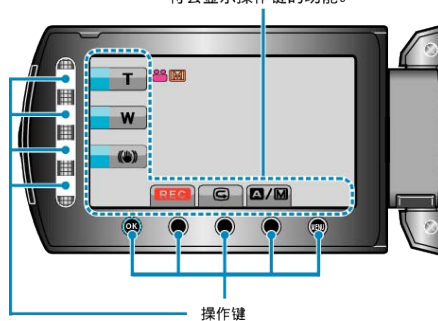

- 如要操作，用手指轻轻碰触滑块和画面周围的键。

注：

- “碰触”表示轻轻碰触操作键。
- 如果用指甲或戴手套触摸，滑块及键不起作用。
- 即使碰触了，画面上的显示也不起作用。

### 使用滑块

用指腹沿滑块滑动，以便顺利操作。  
按住滑块期间，光标自动移动。  
碰触滑块，可以进行精细操作，如一点一点移动光标。  
• 参阅详细用户使用指南显示中的操作说明。

注：

- 如果用指甲或戴手套触摸，滑块及键不起作用。
- 即使碰触了，画面上的显示也不起作用。

### 握住本机

手持本机时，胳膊肘紧贴身体两侧，以防摄像机振动。



小心：

- 在走动过程中注意不要掉落本机。
- 孩子使用本机时，监护人应密切留心。

注：

- 如果摄像机振动严重，则使用 DIS。

“减轻相机振动” (第23页)



## 使用遥控器 (GZ-HM350/GZ-HM330)

您可以用随附的遥控器，在远处操作本机。(仅限 GZ-HM350/GZ-HM330)

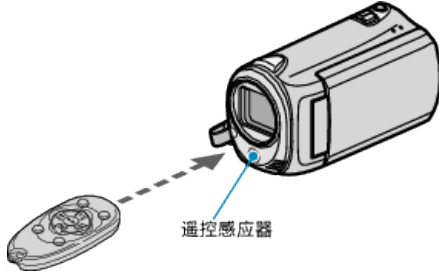

### 注:

- 把遥控器直接对准传感器，并在距离本机 5 米以内的地方使用。
- 当传感器直接受阳光或强光照射时，发射束可能不会有效或可能造成操作错误。

## 遥控器的准备

### 首次使用遥控器

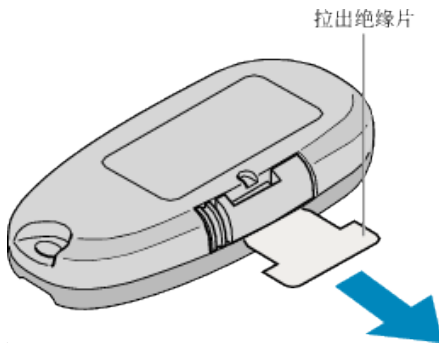

- 购买时遥控器内含一颗纽扣电池 (CR2025)。
- 使用前取下绝缘片。

### 重新插入电池

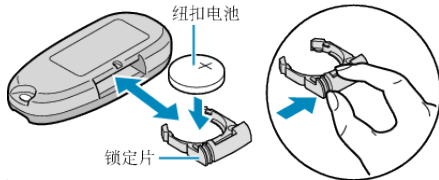

- 按锁定舌片，拉开电池架。
- 插入纽扣电池，+面朝前。

## 遥控器上的操作键

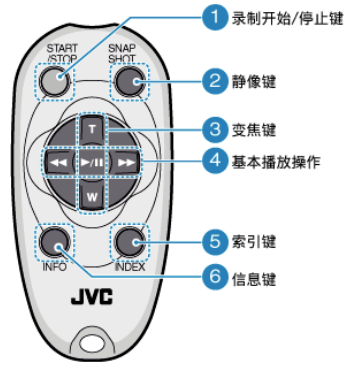

### 1 录制开始/停止键

- 开始/停止视频录制。

### 2 静像键

- 拍摄静像。

### 3 缩放键

- T: 放大
- W: 缩小

### 4 基本播放操作

操作键	说明
播放/暂停键 ▶ /	• 开始/暂停视频或幻灯片的播放。
向左键 ◀◀	• 把光标移到左边。 • 播放过程中向后搜索。
向右键 ▶▶	• 把光标移到右边。 • 播放过程中向前搜索。
T 键 T	• 放大。(暂停期间) • 视频播放过程中加大 (+) 音量。
W 键 W	• 缩小。(暂停期间) • 视频播放过程中降低 (-) 音量。

### 5 索引键

- 停止播放并返回缩略图显示。

### 6 信息键

- 录制: 显示剩余时间 (仅限视频) 和电池电量。
- 播放: 显示录制日期等文件信息。

## 装镜头盖 (GZ-HM300)

要保护镜头，按图所示将随带的镜头盖装到本机上。

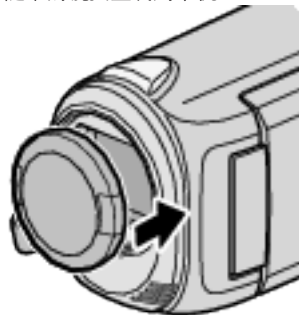

### 小心:

- 请小心不要丢失镜头盖。

## 安装三脚架

此摄像机可以架在三脚架上。这对预防相机振动以及在同一位置录制很有用。

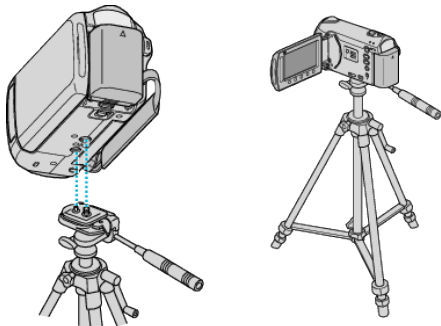

- 为预防本机掉落，请在安装前仔细检查本机上的三脚架安装螺钉孔和定位孔，然后旋转螺钉，直至紧固。

### 小心:

- 为防止本机掉落可能造成的人身伤害或财产损失，要仔细阅读待用三脚架的说明手册，确保三脚架安装牢固。

### 注:

- 在相机容易发生振动的条件下录制时（比如暗处或变焦拉到远摄端时），建议用三脚架。
- 如果录制时使用三脚架，把数码图像稳定器设为 （关）。

"减轻相机振动" (第23页)

## 在海外使用本机

电源插座的形状各国各地区不同。

要给电池充电，您需要与电源插座形状相符的转接插头。

"在海外给电池充电" (第18页)

在“时钟设定”的“区域设置”中，选择旅行目的地，按当地时间更改日期和时间显示。

"旅行期间按当地时间设置时钟" (第19页)

在“时钟设定”的“设定夏时制”中选择“开”时，时间的设置提前1个小时。

"设置夏时制" (第19页)

## 在海外给电池充电

电源插座的形状各国各地区不同。

要给电池充电，您需要与电源插座形状相符的转接插头。

A	B	BF	C	O

North America	Europe	Oceania	Middle East
United States A	Iceland C	Australia O	Israel C
Canada A	Ireland C	Guam A	Iran C
Mexico A	United Kingdom B,BF	Tahiti C	Kuwait B,C
Asia	Italy C	Tonga O	Jordan B,BF
India B,C,BF	Austria C	New Zealand O	Africa
Indonesia C	Netherlands C	Fiji O	Algeria A,B,BF,C
Singapore B,BF	Canary Islands C	Latin	Egypt B,BF,C
Sri Lanka B,C,BF	Greece C	Argentina B,F,C,O	Guinea C
Thailand A,BF,C	Switzerland C	Colombia A	Kenya B,C
South Korea A,C	Sweden C	Jamaica A	Zambia B,BF
China A,B,BF,C,O	Spain A,C	Chile B,C	Tanzania B,BF
Japan A	Denmark C	Haiti A	Republic of South Africa B,C,BF
Nepal C	Germany C	Panama A	Mozambique C
Pakistan B,C	Norway C	Bahamas A	Morocco C
Bangladesh C	Hungary C	Puerto Rico A	
Philippines A,BF,O	Finland C	Venezuela A	
Vietnam A,C	France C	Peru A,C	
Hong Kong Special Administrative Region B,BF	Belgium C		
Macau Special Administrative Region B,C	Poland B,C		
Malaysia B,BF,C	Portugal B,C		
	Romania C		

## 旅行期间按当地时间设置时钟

在“时钟设定”的“区域设置”中，选择旅行目的地，按当地时间更改日期和时间显示。

旅行回来后，恢复地区设置。

1 碰触 ，显示菜单。



2 选择“时钟设定”并碰触 。



3 选择“区域设置”并碰触 。



4 选择您旅行的区域，并碰触 。



- 显示城市名称和时差。

**注：**

- “区域设置”设置更改时钟时间，计入时差。
- 回国后，重新选择最初设置的地区，恢复原来的时钟设置。

## 设置夏时制

在“时钟设定”的“设定夏时制”中选择“开”时，时间的设置提前 1 个小时。

1 碰触 ，显示菜单。

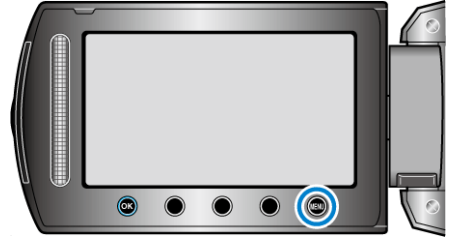

2 选择“时钟设定”并碰触 。



3 选择“设定夏时制”并碰触 。



4 设置夏时制，并碰触 。



**注：**

- 什么是夏时制？  
夏时制是指夏季一段时间里把时钟的设置提前 1 小时。主要由西方国家采用。
- 旅行回来后，恢复夏时制设置。

## 备选附件

产品名称	说明
电池 ● BN-VG114E ● BN-VG121E	● 延长本机随附电池的录制时间。也可当作备用电池。
充电器 ● AA-VG1	● 不用本机，也能给电池充电。
DVD 刻录机 ● CU-VD3	● 不用电脑，将本机上录制的图像复制到 DVD 上。
DVD 刻录机 ● CU-VD50	● 与电脑连接时，能刻录 DVD，并起到外部 DVD 驱动器的作用。此外，将 CU-VD50 与电视机连接，能播放刻好的 DVD。
分量电缆 ● QAM1266-001	● 能用高画质观看。
USB 电缆 ● QAM0852-001	● 将本机与 BD 刻录机或推荐的 USB 外部硬盘驱动器连接（参看下表）。

## 注：

- 如需更多信息，请查阅产品目录。
- BN-VG114E 是此摄像机随附的电池。

## 大约录制时间（使用电池）

电池	实际录制时间 (GZ-HM350/GZ-HM330)	实际录制时间 (GZ-HM300)	连续录制时间 (GZ-HM350/ GZ-HM330)	连续录制时间 (GZ-HM300)
BN-VG114E (随附)	55 分钟	1 小时	1 小时 40 分钟	1 小时 45 分钟
BN-VG121E	1 小时 25 分钟	1 小时 30 分钟	2 小时 30 分钟	2 小时 40 分钟

- 以上是“监视器背光”设为“标准”时的数值。
- 如果使用变焦或反复停止录制，实际录制时间可能会缩短。（建议按三倍于预计录制时间备妥电池。）
- 电池达到使用寿命时，即使充足电，录制时间也会缩短。（换上新电池。）

## 在自动模式下拍摄视频

使用自动模式，您在录制时不必考虑设置细节。

- 1 打开液晶监视器，选择视频模式。  
(GZ-HM300 要打开镜头盖。)

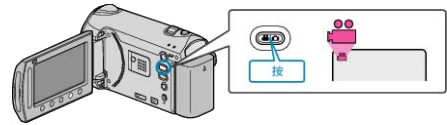

- 出现视频模式图标。
- 2 查看录制模式是不是自动。

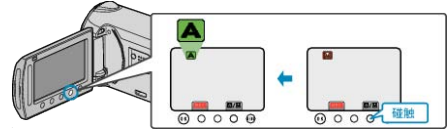

- 如果录制模式是手动，则碰触 **A/M** 键。每次碰触，模式在自动和手动之间变化。

- 3 开始录制。

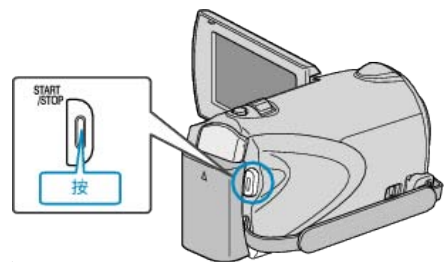

- 再按即可停止。

视频录制过程中的显示

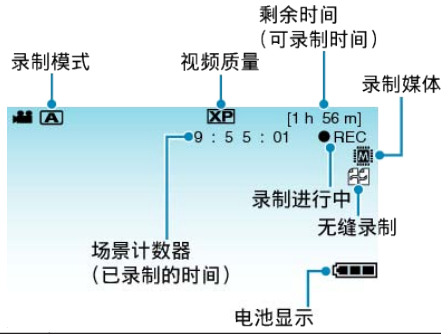

显示图标	说明
录制模式	按 <b>A/M</b> 键在 <b>A</b> (自动) 和 <b>M</b> (手动) 之间切换录制模式。
视频质量	显示在录制菜单中选择的“视频质量”设置的图标。“视频质量” (☞ 第98页)
剩余时间 (可录制时间)	显示视频录制的剩余时间。
● REC 录制进行中	当视频录制处在进行中时出现。
●    录制-待机	当录制暂停时出现。
场景计数器 (已录制的时间)	显示当前正在录制的视频已经用掉的时间。
录制媒体	显示录制视频的媒体的图标。录制媒体可以更改。“视频记录媒体 (GZ-HM350/GZ-HM330)” (☞ 第125页) “视频插槽选择 (GZ-HM300)” (☞ 第125页)
电池显示	显示电池的剩余电量。按信息键 <b>i</b> , 即可显示电量的详情。“剩余录制时间/电池电量” (☞ 第37页)

视频录制的操作键

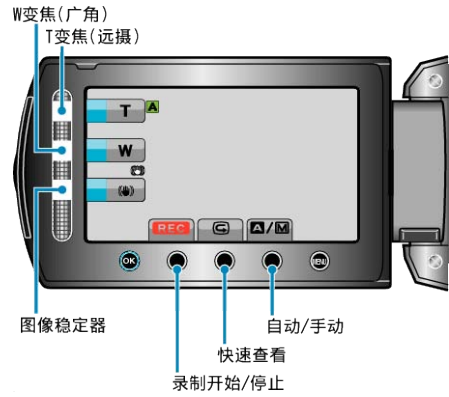

操作键	说明
T/W 变焦	起到与变焦杆相同的作用。能最大限度减少使用变焦杆时经常发生的相机振动现象。“变焦” (☞ 第22页)
图像稳定器	设置是否减轻相机振动。“减轻相机振动” (☞ 第23页)
录制开始/停止	起到 START/STOP 键的作用。
快速回顾	能查看最近捕捉的视频。“立即查看捕捉到的图像 (快速查看)” (☞ 第23页)
自动/手动	在自动和手动之间切换录制模式。

注:

- 液晶监视器关闭时, 无法使用滑块操作键。
- 碰触滑块时, 出现变焦。

## 录制的有用设置

- 录制时对视频进行分类，播放时就能轻易找到。
- "按事件登录文件" (第98页)
- 当“快速重启”设为“开”时，如果通过关闭监视器关掉电源后5分钟内打开液晶监视器，本机就会立即打开。
- "快速重启" (第119页)
- 当“自动关机”设为“开”时，本机有5分钟不工作，就会自动关闭，以便省电。(仅在使用电池时)
- "自动关机" (第117页)
- 当“脸部优先 AE/AF”设为“开”(默认设置)时，本机识别脸部，并自动调整其亮度和聚焦，以便清晰录制脸部。
- "脸部优先 AE/AF" (第97页)
- 当“无缝录制”设为“开”、录制媒体上的剩余空间所剩无几时，录制在切换到另一个录制媒体后乃持续。
- "无缝录制" (第99页)

## 小心：

- 不要让镜头对准直射的阳光。
- 不要在雨中、雪中或浴室那样潮湿的地方使用本机。
- 不要在湿度过高或多尘的地方以及有蒸汽或烟雾的地方直接使用本机。
- 视频录制处于进行中时，存取指示灯亮起。指示灯亮着时，不要取下电池、交流电适配器或SD卡。
- 给重要的录制数据做好备份。建议您把重要的录制数据复制到DVD或其他录制媒体上存储。JVC对丢失的数据概不负责。

## 注：

- 录制重要场景之前，建议进行试录。
- 开始拍摄前查看媒体的剩余录制时间。如果没有足够的空间，可以把数据移动(复制)到电脑或光盘上。
- 录制完成后别忘了制作副本!
- 录制会自动停止，因为根据规格，不能连续录制12个小时以上。要确保连续录制，在开始录制前将“无缝录制”设为“开”。
- "无缝录制" (第99页)
- 对于长时间的录制，如果文件超过4GB，会把它分成两个或更多文件。
- 在室内进行长时间录制时，可以把本机与交流电适配器连接。

## 变焦

可以用变焦调整视角。

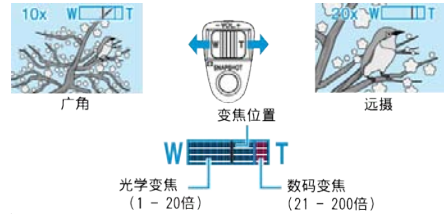

- 用W端(广角端)进行更宽角度的拍摄。
- 用T端(远摄端)放大被摄体。

## 注：

- 使用数码变焦时，由于是数码放大，图像会变得粗糙。
- 变焦倍率范围可以更改。

"更改变焦倍率范围" (第98页)

## 在视频录制过程中捕捉静像

在视频模式下(待机或录制)，按SNAPSHOT键，可以捕捉静像。

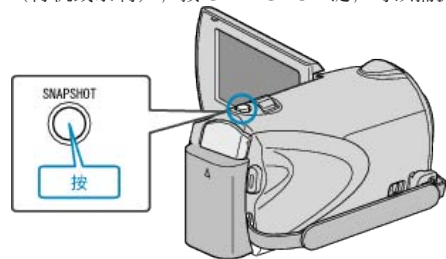

- 捕捉静像时，画面上会亮起"PHOTO"。



- 在视频录制过程中捕捉的静像保存在媒体设置中的目标集合。
- "图像记录媒体(GZ-HM350/GZ-HM330)" (第126页)
- "图像插槽选择(GZ-HM300)" (第126页)

## 注：

- 画质因“图形质量”设置而异。

"更改静像的画质" (第104页)

### 减轻相机振动

打开数码图像稳定器功能时，能显著减少录制过程中的相机振动。



- 图像稳定器的设置随每次碰触切换。

显示	设置
(图像稳定器 1)	减少正常拍摄条件下的摄像机振动。
(图像稳定器 2)	更有效地减少用广角拍摄明亮场景时的相机振动。 *仅限于广角端 (约 5 倍)
(关)	停用图像稳定器。

注：

- 建议在使用三脚架和录制动作很少的被摄体时关闭此模式。
- 如果相机振动严重，就不可能达到完全稳定。
- 该设置仅对视频录制有效。

### 立即查看捕捉到的图像

您可以在录制模式下查看刚捕捉的图像。（快速查看）



注：

- 您还可以在查看图像后将其删除
- 一旦关掉电源，就不能通过快速查看调出刚捕捉到的图像了。此时可以用播放模式查看图像。

### 在自动模式下拍摄静像

使用自动模式，您在录制时不必考虑设置细节。

- 1 打开液晶监视器，选择静像模式。  
(GZ-HM300 要打开镜头盖。)

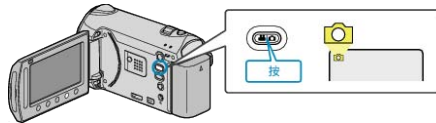

- 出现静像模式图标。

- 2 查看录制模式是不是自动。

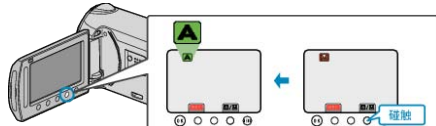

- 如果录制模式是手动，则碰触 键。每次碰触，模式在自动和手动之间变化。

- 3 设定被摄对象的焦点。

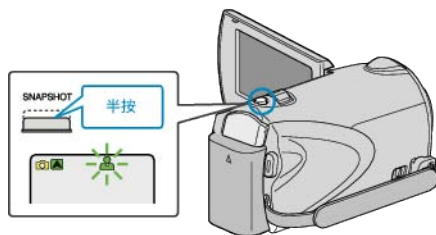

- 焦点对准时，聚焦图标会亮绿灯。

- 4 拍摄静像。

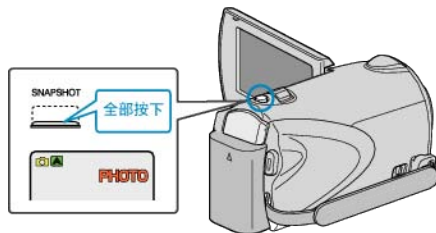

- 捕捉静像时，亮起 PHOTO。

静像录制过程中的显示

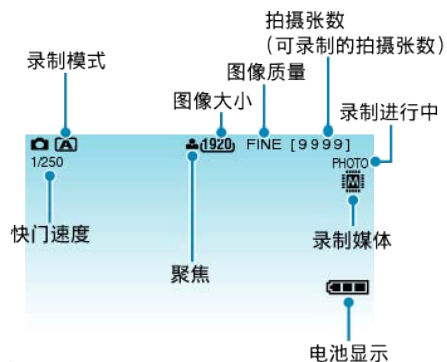

显示图标	说明
录制模式	按 <b>A/M</b> 键在 <b>A</b> (自动) 和 <b>M</b> (手动) 之间切换录制模式。
图像大小	显示图像大小的图标。 "图像大小" (第103页)
图像质量	显示在录制菜单中选择的“图形质量”设置的图标。 "图形质量" (第104页)
拍摄张数 (可录制的拍摄张数)	显示静像录制的剩余拍摄张数。
快门速度	显示快门速度。
聚焦	焦点对准后亮绿灯。
录制进行中	捕捉静像时出现。
录制媒体	显示录制静像的媒体的图标。 录制媒体可以更改。 "图像记录媒体 (GZ-HM350/GZ-HM330)" (第126页) "图像插槽选择 (GZ-HM300)" (第126页)
电池显示	显示电池的剩余电量。 按信息键 <b>i</b> , 即可显示电量的详情。 "剩余录制时间/电池电量" (第37页)



### 静像录制的操作键

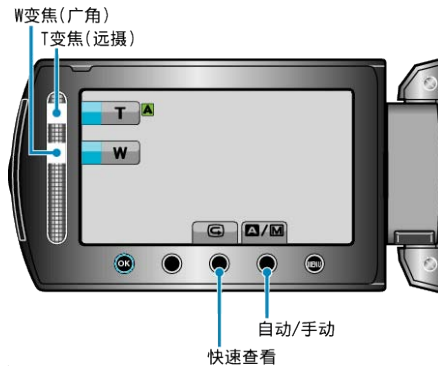

操作键	说明
T/W 变焦	起到变焦杆的作用。 "变焦" (第25页)
快速回顾	能查看最近捕捉的静像。 "立即查看捕捉到的图像" (第25页)
自动/手动	在自动和手动之间切换录制模式。

**注：**

- 液晶监视器关闭时，无法使用滑块操作键。
- 碰触滑块时，出现变焦。

### 录制的有用设置

- 当“快速重启”设为“开”时，如果通过关闭监视器关掉电源后5分钟内打开液晶监视器，本机将立即打开。  
"快速重启" (第119页)
- 当“自动关机”设为“开”时，本机有5分钟不工作，就会自动关闭，以便省电。(仅在使用电池时)  
"自动关机" (第117页)
- 当“脸部优先 AE/AF”设为“开”(默认设置)时，本机识别脸部，并自动调整其亮度和聚焦，以便清晰录制脸部。  
"脸部优先 AE/AF" (第101页)
- 图像分辨率可以更改。  
"图像大小" (第103页)

**小心：**

- 不要让镜头对准直射的阳光。
- 不要在雨中、雪中或浴室那样潮湿的地方使用本机。
- 不要在湿度过高或多尘的地方以及有蒸汽或烟雾的地方直接使用本机。
- 视频录制处于进行中时，存取指示灯亮起。指示灯亮着时，不要取下电池、交流电适配器或 SD 卡。

**注：**

- 录制重要场景之前，建议进行试录。
- 录制静像时，数码图像稳定器不工作。

### 变焦

可以用变焦调整视角。

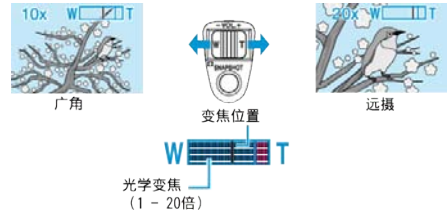

- 用 W 端 (广角端) 进行更宽角度的拍摄。
- 用 T 端 (远摄端) 放大被摄体。

**注：**

- 静像录制模式下没有数码变焦功能。

### 立即查看捕捉到的图像

您可以在录制模式下查看刚捕捉的图像。(快速查看)



**注：**

- 您还可以在查看图像后将其删除 .
- 一旦关掉电源，就不能通过快速查看调出刚捕捉到的图像了。此时可以用播放模式查看图像。

## 手动录制

您可以用手动录制模式调整设置，如亮度。视频和静像模式都可以设置成手动录制。

### 1 选择视频或静像模式。

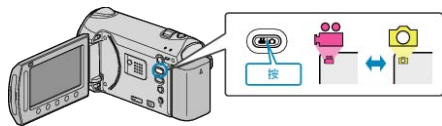

- 出现视频或静像模式图标。

### 2 选择手动录制模式。

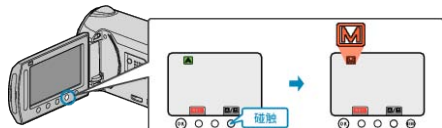

- 每次碰触，模式在自动和手动之间变化。

### 3 开始录制。

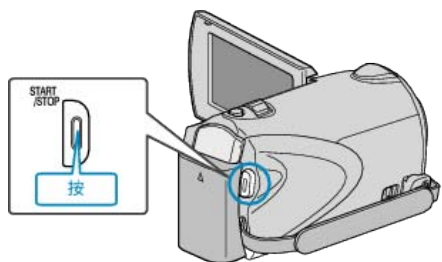

- 再按即可停止。

**注：**  
• 手动设置仅在手动模式下显示。

## 手动录制菜单

可以设置以下各项。

名称	说明
场景选择	<ul style="list-style-type: none"> <li>• 可以轻易进行适合拍摄条件的录制。</li> </ul> "场景选择" (第27页)
FOCUS	<ul style="list-style-type: none"> <li>• 如果被摄体没有被自动对焦，则用手动对焦。</li> </ul> "手动调整聚焦" (第28页)
ASSIST 聚焦辅助	<ul style="list-style-type: none"> <li>• 用此功能更准确地调整聚焦。</li> </ul> "使用聚焦协助" (第28页)
调节亮度	<ul style="list-style-type: none"> <li>• 可以调整画面的总亮度。</li> <li>• 在黑暗或明亮的地方录制时使用该功能。</li> </ul> "调整亮度" (第29页)
快门速度 (GZ-HM350/GZ-HM330)	<ul style="list-style-type: none"> <li>• 可以调整快门速度。</li> <li>• 拍摄快速移动的被摄体或需要强调被摄体的动作时，使用该设置。</li> </ul> "设置快门速度 (GZ-HM350/GZ-HM330)" (第29页)
WB 白平衡	<ul style="list-style-type: none"> <li>• 可以调整画面的总体颜色。</li> <li>• 当画面上的颜色与实际颜色不同时，使用该设置。</li> </ul> "设置白平衡" (第30页)
背光补偿	<ul style="list-style-type: none"> <li>• 当被摄体因背光而发暗时用该设置更正图像。</li> <li>• 背光拍摄时使用该功能。</li> </ul> "设置背光补偿" (第30页)
测光区	<ul style="list-style-type: none"> <li>• 可以把指定区域的亮度设置为标准。</li> </ul> "设置测光区" (第31页)
效果	<ul style="list-style-type: none"> <li>• 可以拍出酷似老照片或黑白影片的图像。</li> </ul> "带效果录制" (第31页)
近拍	<ul style="list-style-type: none"> <li>• 用该功能拍摄被摄体的特写 (微距) 镜头。</li> </ul> "拍摄特写镜头" (第32页)

### 场景选择

可以用最合适的设置录制常见的场景。

1 碰触 ，显示菜单。

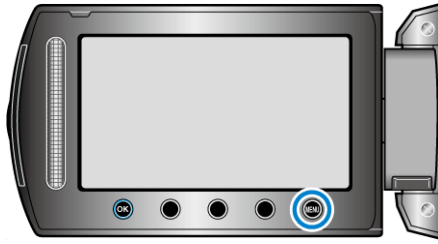

2 选择“手动设置”并碰触 。



3 选择“场景选择”并碰触 。



4 选择场景并碰触 。



设置	效果
 夜视 当周围黑暗时，能自动提高增益，使场景变亮。 要防止相机振动，可以用三脚架。	<p><b>OFF</b> <span style="float: right;"><b>ON</b></span></p>  
 夜景 (GZ-HM350/ GZ-HM330)	自然捕捉夜景。 <p><b>OFF</b> <span style="float: right;"><b>ON</b></span></p>  
 肖像模式 (GZ-HM350/ GZ-HM330)	使背景模糊，突出画面中的人物。 <p><b>OFF</b> <span style="float: right;"><b>ON</b></span></p>  
 运动 (GZ-HM350/ GZ-HM330)	在每一帧中清晰捕捉快速移动的被摄体。 <p><b>OFF</b> <span style="float: right;"><b>ON</b></span></p>  
 雪景 (GZ-HM350/ GZ-HM330)	在阳光明媚的日子录制雪景时，防止被摄体显得太暗。 <p><b>OFF</b> <span style="float: right;"><b>ON</b></span></p>  
 点光源	防止人物在灯光下显得太亮。 <p><b>OFF</b> <span style="float: right;"><b>ON</b></span></p>  

\*图像仅是示意。

### 手动调整聚焦

在“自动”下焦点不清楚，或需要手动聚焦时，使用该功能。

1 碰触 ，显示菜单。

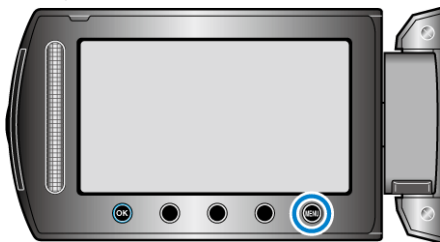

2 选择“手动设置”并碰触 。



3 选择“FOCUS”并碰触 。



4 选择“手动”并碰触 。



5 用滑块调整聚焦。



- 向上滑动聚焦远处的被摄体。
- 向下滑动聚焦近处的被摄体。

6 碰触  确认。



**注：**  
• 在远摄 (T) 端聚焦的被摄体，拉远到广角 (W) 端时仍然处于焦点上。

### 使用聚焦协助

用彩色显示聚焦被摄体的轮廓，提高聚焦准确度。

1 碰触 ，显示菜单。

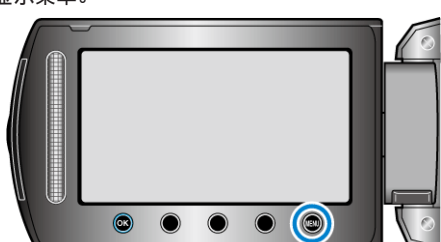

2 选择“手动设置”并碰触 。



3 选择“聚焦辅助”并碰触 。



4 用滑块调整聚焦。



5 碰触  确认。



**注：**  
• 当聚焦物体轮廓以所选颜色显示时，图像变成黑白。如果图像变得难以看清，则更改轮廓颜色。  
“辅助聚焦颜色” (第114页)

### 调整亮度

您可以把亮度调整到首选的程度。

1 碰触 ，显示菜单。

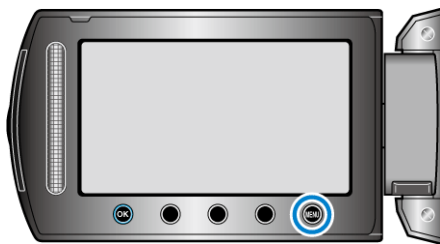

2 选择“手动设置”并碰触 .



3 选择“调节亮度”并碰触 .



4 选择“手动”并碰触 .



5 用滑块选择亮度值。



- 视频录制下的补偿范围：-6 至+6
- 静像录制下的补偿范围：-2.0 至+2.0
- 向上滑动增加亮度。
- 向下滑动降低亮度。

6 碰触  确认。



### 设置快门速度 (GZ-HM350/GZ-HM330)

您可以设置快门速度，以适应被摄体的动作。

1 碰触 ，显示菜单。

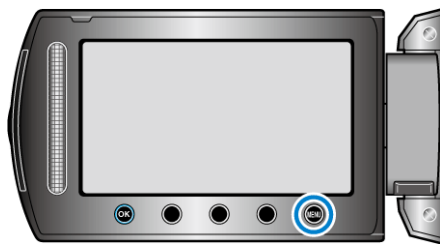

2 选择“手动设置”并碰触 .



3 选择“快门速度”并碰触 .



4 选择“手动”并碰触 .



5 用滑块选择快门速度。



- 快门速度可从 1/2 至 1/4,000 之间设置。
- 向上滑动提高快门速度。
- 向下滑动降低快门速度。

6 碰触  确认。



注：

- 用慢快门速度录制时建议使用三脚架。

### 设置白平衡

您可以根据光源设置色调。

1 碰触 ，显示菜单。

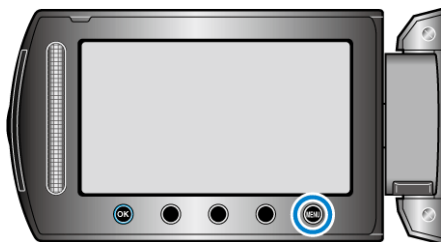

2 选择“手动设置”并碰触 。



3 选择“白平衡”并碰触 。



4 选择所需设置并碰触 。



设置	详细说明
自动	自动调整到自然色彩。
手动白平衡	颜色不自然问题没有得到解决时使用该功能。
晴天	在阳光明媚的日子户外拍摄时设置该功能。
阴天	在阴天或阴影下面拍摄时设置该功能。
灯光	在视频灯等照明下拍摄时设置该功能。

### 使用手动白平衡

1 在镜头前举起一张白纸，使白纸占据整个画面。

2 选择“手动白平衡”并不断碰触 。

- 光标闪烁。

3 菜单消失后松开 。

### 设置背光补偿

当被摄体因背光而发暗时，您可以用该设置更正图像。

1 碰触 ，显示菜单。

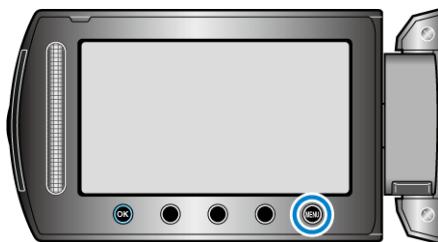

2 选择“手动设置”并碰触 。



3 选择“背光补偿”并碰触 。



4 选择“开”并碰触 。



### 设置测光区

您可以把指定区域的亮度设为标准。

1 碰触 ，显示菜单。

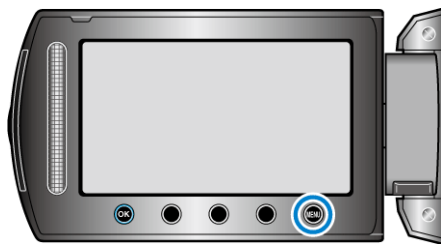

2 选择“手动设置”并碰触 。



3 选择“测光区”并碰触 。



4 选择“点”并碰触 。



• 选择“点”时，碰触操作键“←”/“→”，选择定点框的位置。选定后，碰触  进行确认。

### 带效果录制

您可以给视频和静像加上各种效果，营造出不同于一般录制的氛围。



\*图像仅是示意。

1 碰触 ，显示菜单。

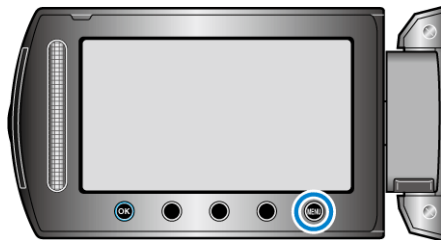

2 选择“手动设置”并碰触 。



3 选择“效果”并碰触 。



4 选择效果并碰触 。



设置	详细说明
关	没有效果。
褐色调	给图片带上老照片那样的褐色效果。
黑白色调	拍摄老电视图像那样的黑白效果。
经典电影	跳过几帧，让图像带上老电影的效果。 • 这只能在视频模式下设置。
频闪	跳过几帧，使图像看起来像一系列连续快照。 • 这只能在视频模式下设置。

注：

• 可以对视频和静像分别调整设置。

视频	褐色调 / 黑白色调 / 经典电影 / 频闪
静像	褐色调 / 黑白色调

### 拍摄特写镜头

您可以用远摄微距功能拍摄特写镜头。



\*图像仅是示意。

1 碰触  $\odot$ ，显示菜单。

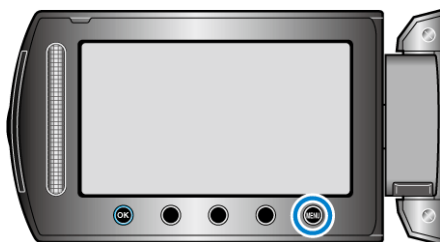

2 选择“手动设置”并碰触  $\odot$ 。



3 选择“近拍”并碰触  $\odot$ 。



4 选择“开”并碰触  $\odot$ 。



设置	详细说明
关	用远摄 (T) 端拍出 1 米以内的特写镜头。 用广角 (W) 端拍出 5 厘米以内的特写镜头。
开	用远摄 (T) 端拍出 60 厘米以内的特写镜头。 用广角 (W) 端拍出 5 厘米以内的特写镜头。

#### 警告

- 不拍特写镜头时，把“近拍”设为关。否则，图像可能会模糊。

### 录制前，按事件登录文件

录制时对视频进行分类，播放时就能轻易找到。

1 选择视频模式。

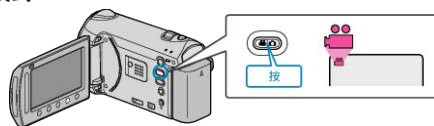

2 碰触  $\odot$ ，显示菜单。

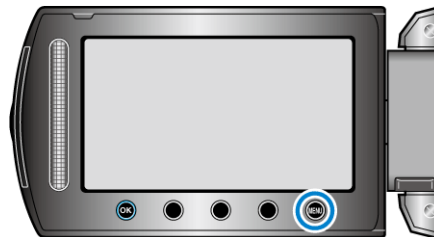

3 选择“登记事件”并碰触  $\odot$ 。



4 选择事件类型并碰触  $\odot$ 。



事件类型
外出度假
离家
运动
周年纪念日
祝辞
婴儿
儿子
女儿
生日
毕业

- 画面上出现一个图标，视频就录制在所选事件下面。（视频将继续录制在同一事件下面，直到修改设置。）

#### 注：

- 要取消事件登录，在第 4 步碰触“取消”。



- 以后可以再次更改登录的事件。  
“更改当前显示的文件的事件” (第 54 页)  
“更改所选文件的事件” (第 55 页)



## 用 YouTube™ 格式拍摄视频

您把视频张贴在视频分享网站 YouTube™ 上，即可轻易与家人和朋友分享愉快的回忆。  
通过上传拍摄，可以直接拍摄适合上传 YouTube™ 的视频（10 分钟以内）。

### 注：

如需有关 YouTube™ 的更多信息，请访问以下网站。

<http://www.youtube.com/>

### 1 选择视频模式。

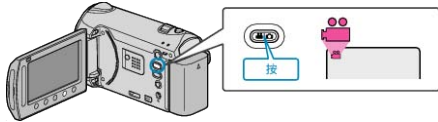

- 出现视频模式图标。

### 2 GZ-HM350/GZ-HM330

按 UPLOAD/EXPORT 键，显示“上传设置”/“导出设置”菜单。

GZ-HM300

按 UPLOAD 键。进行第 4 步。

- 每按一下，就在 ON 和 OFF 之间切换模式。

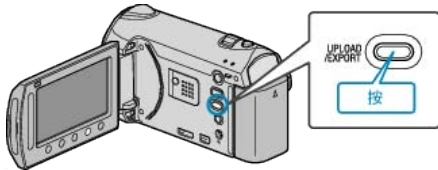

### 3 选择“上传摄影”并碰触 OK 键。



- 每碰触一下，模式就在 ON 和 OFF 之间切换。
- 设置为 ON 时，画面上出现“ON”标记。
- 要取消该设置，可设为“OFF”。
- 完成设定后，碰触 键。

### 4 开始录制。

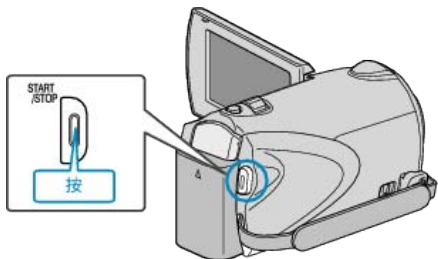

- 再按即可停止。
- 用上传模式录制的视频，最长为 10 分钟。  
10 分钟后自动停止录制。

### 注：

- 上传录制最多只能进行 10 分钟，这是 YouTube™ 的时限。
- 在本机上，不能把视频改成上传所用的文件格式。  
要上传视频文件，请参阅下文“上传视频”。
- 停止录制时，上传录制图标消失。  
要用上传模式再录制一条视频，请再次进行设置。

## 上传视频

您可以用随附的软件“Everio MediaBrowser”，把视频上传到 YouTube™。在电脑上安装软件，并连接本机与电脑。

- 如需有关如何使用软件的详细说明，请参阅帮助文件。

“安装随附软件”（第 87 页）

“连接本机与电脑”（第 87 页）

## 上传视频遇到问题

- 检查一下您是否在 YouTube™ 上创建了一个帐户。  
(您需要有一个 YouTube™ 帐户，才能向 YouTube™ 上传文件。)
- 参阅“中的“问答”、“最新信息”、“下载信息”等，点击随附软件“Everio MediaBrowser”帮助文件中的最新产品信息”。

## 用 iTunes 格式拍摄视频 (GZ-HM350/GZ-HM330)

如果在打开导出设置的情况下录制，那么本机与电脑连接时，您就能将视频传输到苹果软件“iTunes”上。

用 iTunes 格式录制视频时，显示“LIB.”。

用随附的软件传输视频。

“安装随附软件” (☞ 第87 页)

### 注：

如需有关 iTunes 和 iPod 的更多信息，请访问以下网站。

<http://www.apple.com/itunes/>

#### 1 选择视频模式。

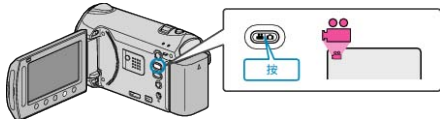

- 出现视频模式图标。

#### 2 按 UPLOAD/EXPORT 键，显示“上传摄影”/“导出摄影”菜单。

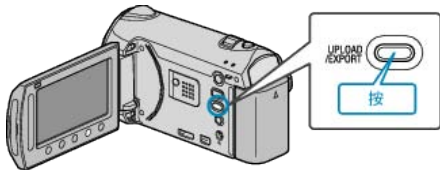

#### 3 选择“导出摄影”并碰触 $\odot$ 键。



- 每碰触一下，模式就在 ON 和 OFF 之间切换。
- 设置为 ON 时，画面上出现“LIB.”标记。
- 要取消该设置，可设为“OFF”。
- 完成设定后，碰触  $\curvearrowright$  键。

#### 4 开始录制。

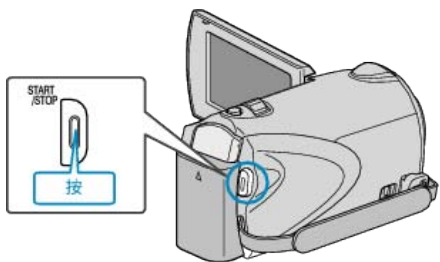

- 再按即可停止。

### 注：

- 停止录制时，导出模式图标消失。
- 要用导出模式再录制一条视频，请再次进行设置。

## 把录好的视频传输到 iPod

您可以用随附的软件“Everio MediaBrowser”，把视频导出到 iTunes。在电脑上安装软件，并连接本机与电脑。

- 如需有关如何使用软件的详细说明，请参阅帮助文件。
  - 有关如何将文件传输到 iPod 的详情，参阅 iTunes 的帮助文件。
- “安装随附软件” (☞ 第87 页)  
“复制所有文件” (☞ 第87 页)

## 文件导出到 iTunes 时遇到问题

- 参阅“中的”问答”、“最新信息”、“下载信息”等，点击随附软件“Everio MediaBrowser”帮助文件中的最新产品信息”。

## 间隔录制（慢速录制）

利用这一功能，通过按一定的间隔拍摄若干帧画面，在短时间内显示长时间内缓慢发生的场景的变化。这对做观察很有用，比如花蕾的绽放。

### 1 选择视频模式。

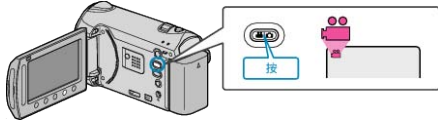

### 2 碰触 $\text{MENU}$ ，显示菜单。

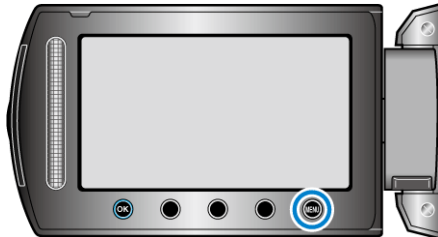

### 3 选择“慢速录制”并碰触 $\text{OK}$ 。



### 4 选择录制间隔时间（1 到 80 秒）并碰触 $\text{OK}$ 。



- 秒数越多，录制间隔时间越长。

### 5 开始录制。

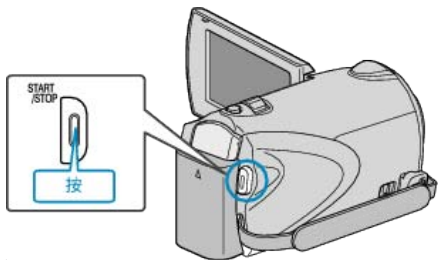

- 按照选定的间隔时间拍摄一帧。
- 当录制间隔时间设在“20 秒间隔”或更高时，本机在不录制时切换到省电模式。  
在下一个录制点，将关闭省电模式，并自动开始录制。
- 再按 START/STOP 键，停止录制。

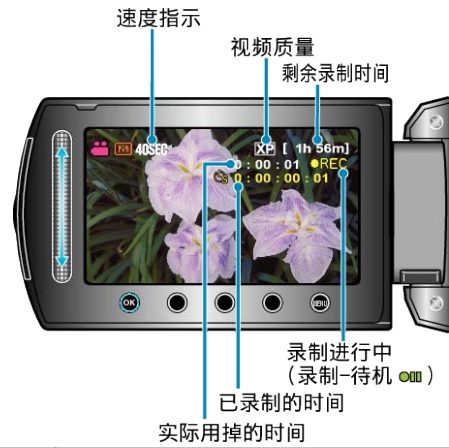

显示	说明
速度指示	显示设定的录制间隔时间。
视频质量	显示设置的视频质量图标。
剩余录制时间	按当前所选视频质量录制所剩的时间。
录制进行中	当视频录制处在进行中时出现。在省电模式下会闪烁。
录制-待机	当录制暂停时出现。
实际用掉的时间	显示录制开始后实际用掉的时间。
已录制的时间	显示视频的实际已录制时间。已录制时间增加，以帧为单位。

## 慢速录制过程中的显示

### 慢速拍摄设置

秒数越多，录制间隔时间越长。

设置	详细说明
关	停用该功能。
1 秒间隔	间隔 1 秒拍摄一帧。 录好的视频将按 30 倍速播放。
2 秒间隔	间隔 2 秒拍摄一帧。 录好的视频将按 60 倍速播放。
5 秒间隔	间隔 5 秒拍摄一帧。 录好的视频将按 150 倍速播放。
10 秒间隔	间隔 10 秒拍摄一帧。 录好的视频将按 300 倍速播放。
20 秒间隔	间隔 20 秒拍摄一帧。 录好的视频将按 600 倍速播放。
40 秒间隔	间隔 40 秒拍摄一帧。 录好的视频将按 1,200 倍速播放。
80 秒间隔	间隔 80 秒拍摄一帧。 录好的视频将按 2,400 倍速播放。

#### 小心：

- 慢速录制时无法录音。
- 在慢速录制模式下，没有变焦、同步静像录制和图像稳定器功能。
- 在已录时间不到"0:00:00:14"时停止录制，不会保存视频。
- 选定慢速拍摄后，不能更改图像质量。
- 选定慢速拍摄前进行该设置。

#### 注：

- 即使关掉电源，也能保存慢速录制的设置。  
打开电源时，画面上出现"慢速拍摄"字样。
- 录制开始 99 个小时后自动停止。
- 如果慢速录制的间隔时间很长，则可以使用三脚架和交流电适配器。  
此外，建议手动聚焦和设置白平衡。

"安装三脚架" (第 18 页)

"手动调整聚焦" (第 28 页)

"设置白平衡" (第 30 页)

### 通过感应动作自动录制 (自动录制)

这一功能使本机通过感知被摄体在液晶监视器所示红框内的运动 (亮度) 变化，而自动录制。(自动录制) 视频和静像模式都可以设置该功能。

#### 1 选择视频或静像模式。

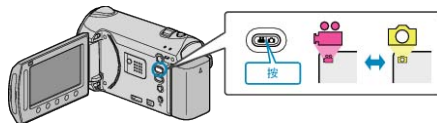

#### 2 根据被摄体进行构图。

- 用变焦等调整视角。

#### 3 碰触 $\odot$ ，显示菜单。

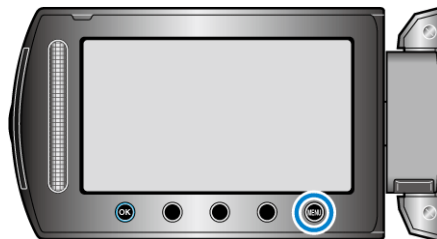

#### 4 选择“自动录制”并碰触 $\odot$ 。



#### 5 选择“开”并碰触 $\odot$ 。



#### 6 当红框内的被摄体移动时，自动开始录制。



- 菜单显示小时后 2 秒出现红框。
- 在视频录制模式下，只要红框内仍有被摄体的运动 (亮度变化)，录制就一直继续。红框内不再有被摄体的运动 (亮度变化) 时，会在 5 秒后停止录制。
- 要手动停止视频录制，按 START/STOP 键。不过，由于视频录制停止后，自动录制设置仍设在打开上，所以一旦红框内探测到被摄体的运动 (亮度变化)，就会再次开始录制。要取消自动录制，把它设为“关”。

#### 小心：

- 唯一的手动录制设置是“近拍”。  
其余全都设为“自动”。
- 设置为自动录制后，不能使用数码变焦、图像稳定器、定时器和连拍功能。
- 自动录制不能与慢速录制一起使用。两者都设置时，以慢速录制优先。
- 设为自动录制后，无法使用自动关闭电源功能和省电模式。

#### 注：

- 在视频录制过程中，有 5 秒钟没有变化，录制就会停止。
- 红框内被摄体的运动太快，或亮度变化太小时，可能不会开始录制。
- 当亮度变化太小时，可能不会开始录制。
- 即使红框内被摄体没有运动，也会由于亮度变化而开始录制。
- 自动录制性能受到它对周围光敏度的影响。该功能在某些环境下可能不工作。
- 变焦过程中无法开始录制。

## 剩余录制时间/电池电量

您可以查看内存和 SD 卡上的剩余视频录制时间以及剩余电池电量。

### 1 选择视频模式。

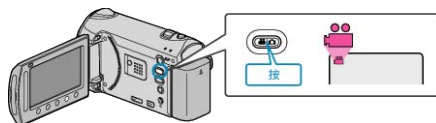

- 出现视频模式图标。

### 2 按 $\odot$ 。



- 按一次，显示视频录制之录制媒体的剩余录制时间。进行第 3 步。
- 按两次，显示其他媒体的剩余录制时间。进行第 4 步。
- 按三次，显示剩余电池电量。进行第 5 步。

### 3 显示视频录制之录制媒体的剩余录制时间。



- 碰触  $\odot$ ，设置/更换此媒体为录制媒体。
- 要更改视频质量，用滑块选择视频质量，并碰触  $\odot$ 。
- 要显示剩余电池电量，碰触  $\odot$  键。
- 要显示其他媒体的剩余录制时间，按信息键  $\odot$  一次。
- 要退出显示，碰触  $\text{MENU}$  键。

### 4 显示其他媒体的剩余录制时间。



- 碰触  $\odot$ ，设置/更换此媒体为录制媒体。
- 要更改视频质量，用滑块选择视频质量，并碰触  $\odot$ 。
- 要显示剩余电池电量，碰触  $\odot$  键。
- 要退出显示，碰触  $\text{MENU}$  键。

### 5 显示剩余电池电量。



- 要退出显示，按信息键  $\odot$ ，或碰触  $\text{MENU}$  键。

### 注：

- 连接交流电适配器时，不会显示剩余的电池电量。

大约视频录制时间

画质	内置内存 8 GB	内置内存 32 GB	SD 卡/SDHC 卡 4 GB	SD 卡/SDHC 卡 8 GB	SD 卡/SDHC 卡 16 GB	SD 卡/SDHC 卡 32 GB
UXP	40 分钟	2 小时 55 分钟	20 分钟	40 分钟	1 小时 20 分钟	2 小时 40 分钟
XP	1 小时	4 小时 5 分钟	30 分钟	1 小时	2 小时	4 小时
SP	1 小时 25 分钟	5 小时零 50 分钟	44 分钟	1 小时 28 分钟	2 小时 56 分钟	5 小时 52 分钟
EP	3 小时 35 分钟	14 小时 40 分钟	1 小时 50 分钟	3 小时 40 分钟	7 小时 20 分钟	14 小时 40 分钟

- 内置内存仅适用于 GZ-HM350/GZ-HM330。
- 实际录制时间可因拍摄环境而缩短。

大约静像数 (单位: 拍摄张数)

图像大小	画质	内置内存 8 GB	SD 卡 256 MB	SD 卡 512 MB	SD 卡 1 GB	SD 卡 2 GB	SD/SDHC 卡 4 GB	SD/SDHC 卡 8 GB
1920x1080 (16:9)	精细	8260	260	510	1030	2100	4140	8330
1920x1080 (16:9)	标准	9999	410	810	1620	3210	6310	9999
1440x1080 (4:3)	精细	9999	340	680	1360	2770	5450	9999
1440x1080 (4:3)	标准	9999	540	1070	2140	4360	8570	9999
640x480 (4:3)	精细	9999	1690	3330	6670	9999	9999	9999
640x480 (4:3)	标准	9999	3050	5990	9999	9999	9999	9999

- 内置内存或 SD 卡上最多可录制 9,999 张静像, 容量至少为 16 GB (不论图像大小和画质)。

大约录制时间 (使用电池)

电池	充电时间	实际录制时间 (GZ-HM350/GZ-HM330)	实际录制时间 (GZ-HM300)	连续录制时间 (GZ-HM350/GZ-HM330)	连续录制时间 (GZ-HM300)
BN-VG114E (随附)	2 小时 30 分钟	55 分钟	1 小时	1 小时 40 分钟	1 小时 45 分钟
BN-VG121E	3 小时 30 分钟	1 小时 25 分钟	1 小时 30 分钟	2 小时 30 分钟	2 小时 40 分钟

- 以上是“监视器背光”设为“标准”时的数值。
- 如果使用变焦或反复停止录制, 实际录制时间可能会缩短。  
(建议按三倍于预计录制时间备妥电池。)
- 电池达到使用寿命时, 即使充足电, 录制时间也会缩短。  
(换上新电池。)

## 播放视频

您可以从索引画面（缩略图显示）选择和播放录好的视频。  
在“视频记录媒体”或“视频插槽选择”中选定的保存目标的内容显示在索引画面上。

"视频记录媒体（GZ-HM350/GZ-HM330）"（第125页）

"视频插槽选择（GZ-HM300）"（第125页）

### 1 选择播放模式。

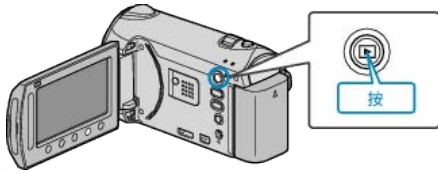

### 2 选择视频模式。

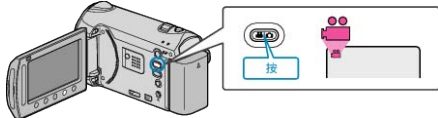

### 3 选择所需视频并碰触 OK。



- 如果光标停在识别出脸部的视频缩略图显示上，则脸部会整个显示，并播放一会儿。
- 碰触 ■ 要停止播放。

## 视频播放的操作键

<在索引画面显示过程中>  
选择视频（按住以移动页面）



<播放中>



## 在索引画面显示过程中

显示	说明
▶	开始播放选定的文件。
DIGEST	您可以播放已录视频的摘录。
Q	您可以按录制日期或登录类别（事件）搜索特定的文件。
🗑️	删除选定的文件。
▲/▼	按住即可移动索引画面的页面。

## 在视频播放过程中

显示	说明
▶/	播放/暂停
■	停止（恢复缩略图显示）
▶▶	前进到下一个视频
◀◀	回到场景开头
▶▶	向前搜索
◀◀	向后搜索
▶▶	向前慢放
◀◀	向后慢放

### 注：

- 用手指碰触滑块和画面周围的键。
- 如果用指甲或戴手套触摸，滑块及键不起作用。
- 即使碰触了，画面上的显示也不起作用。
- 您可以按录制日期或登录类别（事件）搜索特定的文件。在大量文件中搜索时很有用。

"组搜索"（第43页）

"搜索日期"（第43页）

"搜索事件"（第44页）

### 小心：

- 给重要的录制数据做好备份。建议您把重要的录制数据复制到 DVD 或其他录制媒体上存储。JVC 对丢失的数据概不负责。

## 调整视频音量

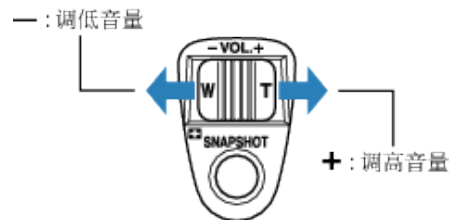

## 查看录制日期和其他信息

您可以显示所选文件的录制日期和持续时间。

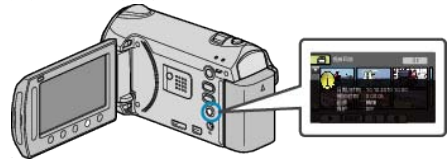

## 增加/减少索引画面上的显示数。

显示索引画面（缩略图显示）时，操作变焦杆，按如下顺序更改画面上的文件数：6 个文件 → 12 个文件 → 3 个文件。

- 显示 3 个文件时，还出现文件的信息。

### 快速查看视频内容

您可以播放已录视频的摘录（摘录播放）。这在迅速查看视频内容时有用。



### 摘要播放的操作键



显示	说明
▶/	播放/暂停
■	停止（恢复缩略图显示）
▶ NORM	恢复正常播放。
▶▶	前进到下一个视频
◀◀	回到场景开头
▶▶	向前搜索
◀◀	向后搜索
▶▶	向前慢放
◀◀	向后慢放

### 播放管理信息不完整的视频

播放管理信息不完整的视频。

1 选择播放模式。

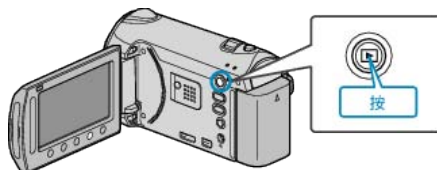

2 选择视频模式。

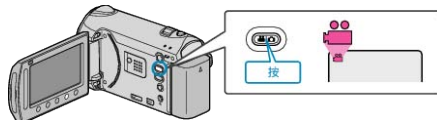

3 碰触  $\text{MENU}$ ，显示菜单。

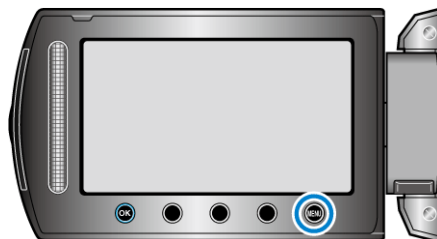

4 选择“播放其他文件”并碰触  $\text{OK}$ 。



5 选择所需视频并碰触  $\text{OK}$ 。



"视频播放的操作键" (第 39 页)

### 注：

- 当管理信息受损时，会在 EXTMOV 文件夹创建一个 MTS 文件。
- 视受损文件的情况而定，可能无法播放，或无法顺畅播放。



## 特殊效果播放

您可以在已录视频的开头和结尾加上效果。

### 1 选择播放模式。

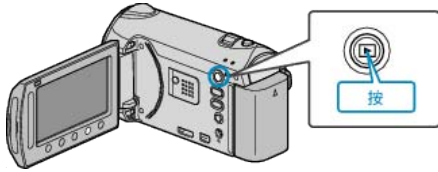

### 2 选择视频模式。

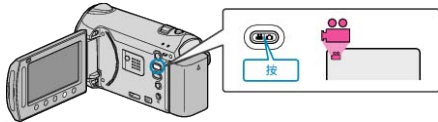

### 3 碰触 $\text{MENU}$ ，显示菜单。

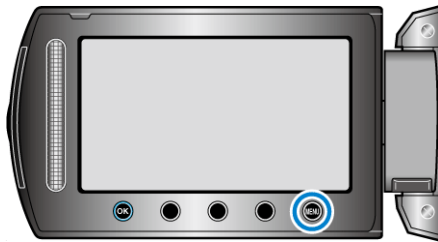

### 4 选择“擦除/减弱”并碰触 $\text{OK}$ 。



### 5 选择所需效果并碰触 $\text{OK}$ 。



### 6 选择所需视频并碰触 $\text{OK}$ 。



设置	详细说明
关	关闭效果。
渐白	以白色画面淡入或淡出。
渐黑	以黑色画面淡入或淡出。
横拉幕	从左到右划入，或以相反的方式划出。
左右拉幕	当黑色画面的左右两半显示场景时划入，或以相反的方式划出。
纵拉幕	从黑色画面底部向顶部划入，或以相反的方式划出。
上下拉幕	从黑色画面中心向顶部和底部划入，或以相反的方式划出。

#### 注：

- 效果不会应用于 7 秒以内的视频。

## 播放静像

您可以通过索引画面（缩略图显示）选择和播放已录制的静像。在“图像记录媒体”或“图像插槽选择”中选定的保存目标的内容显示在索引画面上。

"图像记录媒体 (GZ-HM350/GZ-HM330)" (☞ 第126页)

"图像插槽选择 (GZ-HM300)" (☞ 第126页)

### 1 选择播放模式。

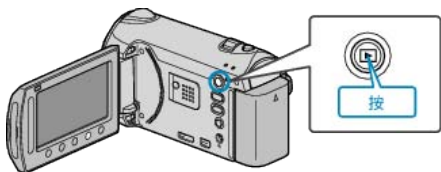

### 2 选择静像模式。

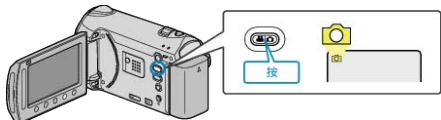

### 3 选择静像，并碰触 , 开始播放。



- 碰触  要停止播放。

## 静像播放的操作键

<在索引画面显示过程中>  
选择静像(按住以移动页面)



<播放中>

倒序播放/正常播放  
(作为幻灯片按任一顺序显示)

面部识别缩放

幻灯片播放开始/停止





恢复索引画面

返回前一张静像

前进到下一张静像



## 在索引画面显示过程中

显示	说明
	开始播放选定的文件。
	您可以按录制日期搜索某个特定文件。
	删除选定的文件。
	按住即可移动索引画面的页面。

## 在播放静像时

显示	说明
	开始/暂停幻灯片播放
	停止 (恢复缩略图显示)
	前进到下一张静像
	回到前一张静像
	作为幻灯片倒序播放。
	作为幻灯片按正常升序播放。
	面部识别缩放 "面部识别缩放" (☞ 第57页)

### 注:

- 用手指碰触滑块和画面周围的键。
- 如果用指甲或戴手套触摸，滑块及键不起作用。
- 即使碰触了，画面上的显示也不起作用。
- 您可以按录制日期搜索某个特定文件。在大量文件中搜索时很有用。

"搜索日期" (☞ 第43页)

## 查看录制日期和其他信息

您可以显示所选文件的录制日期和持续时间。

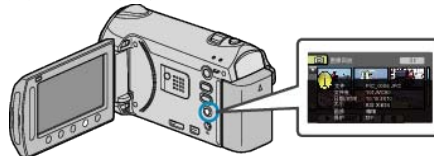

## 增加/减少索引画面上的显示数。

显示索引画面（缩略图显示）时，操作变焦杆，按如下顺序更改画面上的文件数：6 个文件 → 12 个文件 → 3 个文件。

- 显示 3 个文件时，还出现文件的信息。

## 幻灯片播放

静像可作为幻灯片播放。

在静像播放中，按播放键，开始幻灯片播放。



"静像播放的操作键" (☞ 第 42 页)

### 注:

- 可增加幻灯片播放中的过渡效果。

"幻灯片放映效果" (☞ 第111页)

## 搜索特定的视频/静像

当录好的视频和静像数量庞大时，很难通过索引画面找到所需的文件。您可以用搜索功能找到您要的文件。

- 如果是视频，您可以按“组”、“搜索日期”或“搜索事件”搜索。
- 如果是静像，您可以按“搜索日期”搜索。

"按录制日期相似的组搜索" (☞ 第43页)

"按录制日期搜索" (☞ 第43页)

"按事件和录制日期搜索" (☞ 第44页)

### 组搜索

您可以搜索和播放按类似录制日期自动分组的视频。

- 搜索在“视频记录媒体”或“视频插槽选择”中所选保存目标的内容。

#### 1 显示搜索功能。



- 您也可以选择播放菜单上的“搜索”，来显示搜索菜单。

#### 2 选择“组”并碰触 **OK**。



#### 3 通过索引画面（缩略图）选择，并碰触 **OK**，开始播放。



- 视频开始播放。
- 碰触 **OK** 要停止播放。

#### 注：

- 碰触“DIGEST”，播放每条视频的几秒钟画面，可以在短时间内查看许多视频的内容。
  - 组是按照录制日期自动创建的。
  - 继续录制时，组可能会有变化。
  - 通过播放菜单选择“删除”，删除不需要的文件。
- "删除不需要的文件" (☞ 第48页)

### 搜索日期

您可以按录制日期搜索和播放视频或静像。

- 搜索在“视频记录媒体”、“图像记录媒体”、“视频插槽选择”或“图像插槽选择”中所选保存目标的内容。
- 静像只能按“搜索日期”搜索。

#### 1 显示搜索功能。



- 您也可以选择播放菜单上的“搜索”，来显示搜索菜单。对于静像，在菜单上选择“搜索日期”。
- 在视频和静像模式下都可以进行搜索。  
\*图中为视频模式。

#### 2 选择“搜索日期”并碰触 **OK**。



#### 3 选择录制日期并碰触 **OK**。



- 每次碰触 **OK** 键，日历上每星期的开始日子在星期日与星期一之间切换。

#### 4 选择所需视频或静像，并碰触 **OK**，开始播放。



- 您可以在视频模式下选择视频，在静像模式下选择静像。
- 仅显示在选定日期录制的视频。

删除所选日期的文件。：

通过播放菜单选择“删除”，删除不需要的文件。

"删除不需要的文件" (☞ 第48页)

### 搜索事件

您可以按事件和录制日期搜索和播放视频。

- 搜索在“视频记录媒体”或“视频插槽选择”中所选保存目标的内容。
- 没有登录的事件不会显示。

“按事件登录文件” (☞ 第98页)

#### 1 显示搜索功能。



- 您也可以选择播放菜单上的“搜索”，来显示搜索菜单。

#### 2 选择“搜索事件”并碰触 **OK**。



#### 3 选择事件类型并碰触 **OK**。



#### 4 选择录制日期并碰触 **OK**。



- 每次碰触 **Left** 键，日历上每星期的开始日子在星期日与星期一之间切换。
- 仅显示在选定日期录制的视频。

#### 5 选择所需文件并碰触 **OK**，开始播放。



删除所选日期的文件。:

通过播放菜单选择“删除”，删除不需要的文件。

“删除不需要的文件” (☞ 第48页)

### 连接电视机并在电视机上观看

您可以从 HDMI 接口、分量接口或 AV 接口输出图像。选择最适合您电视机的接口。

- 另请参阅所用电视机的使用说明书。

“经由 HDMI 迷你接口连接” (☞ 第45页)

“经由分量接口连接” (☞ 第46页)

“经由 AV 接口连接” (☞ 第46页)

**注:**

- 如播放时要显示日期/时间，把连接设置菜单中的“在电视机上显示”设为“开”。在播放菜单中把“显示在屏幕上”设为“全部显示”或“仅显示日期”。

“在电视机上显示” (☞ 第122页)

“显示在屏幕上” (☞ 第109页)

- 有关电视机或连接方法的问题，请与电视机制造商联络。

### 图像在电视机上显示不自然

故障	措施
图像在电视机上没有恰当显示。	<ul style="list-style-type: none"> <li>• 断开电缆并重新连接。</li> <li>• 关闭本机并再次启动。</li> <li>• 通过分量接口连接时，检查一下连接设置菜单中的“组件输出”设置是否适合连接的电视机。(默认设置是“1080i”)</li> </ul>
图像垂直投射在电视机上。	<ul style="list-style-type: none"> <li>• 在连接设置菜单中把“视频输出”设为“4:3”。“视频输出” (☞ 第122页)</li> </ul>
图像水平投射在电视机上。	<ul style="list-style-type: none"> <li>• 对电视画面作出相应的调整。</li> </ul>
图像色彩看起来怪怪的。	<ul style="list-style-type: none"> <li>• 如果视频是在“x.v.Color”设为“开”的情况下录制的，则把电视机的 x.v.Color 设置设为打开。</li> <li>• 对电视画面作出相应的调整。</li> </ul>
HDMI-CEC 功能未能妥善工作，且电视机未与本机配合运作。	<ul style="list-style-type: none"> <li>• 电视机的操作因规格而异，即使是兼容 HDMI-CEC 的电视机也不例外。因此，不能保证本机的 HDMI-CEC 功能能与所有电视机配合使用。在此情况下，把“HDMI 控制”设为“关”。“HDMI 控制” (☞ 第124页)</li> </ul>
画面语言已改变。	<ul style="list-style-type: none"> <li>• 当您用 HDMI 迷你电缆把本机与语言设置不同的电视机连接时，可能会出现这种情况。</li> </ul>

## 经由 HDMI 迷你接口连接

我们推荐使用 2 类 HDMI 电缆（高速电缆）。

### 1 连接至电视机。

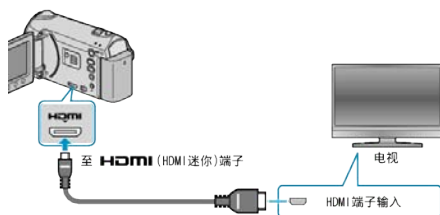

- 按住电源键 2 秒钟以上，即可关掉电源。

### 2 把交流电适配器与本机连接。

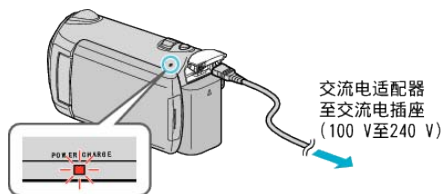

### 3 按电视机上的外部输入键，经由连接端子切换到本机的输入。



### 4 播放文件。



"播放视频" (第 39 页)

"播放静像" (第 42 页)

#### 注：

- 根据连接，更改“HDMI 输出”中的设置。  
“HDMI 输出” (第 123 页)
- 连接 HDMI 迷你电缆时，根据所连的电视机而定，图像或声音可能无法妥善出现在电视上。此时，请进行如下操作。
  - 1) 断开 HDMI 迷你电缆，并再次连接。
  - 2) 关闭本机并再次启动。
- 用 HDMI 电缆将本机与启用 HDMI-CEC 的电视机连接，您可以利用以下便利功能。

"经由 HDMI 与电视机配套操作" (第 45 页)

## 经由 HDMI 与电视机配套操作

用 HDMI 电缆将本机与启用 HDMI-CEC 的电视机连接，您可以利用以下便利功能。

- HDMI-CEC（消费电子控制）是一项行业标准，使经由 HDMI 电缆连接的 HDMI-CEC 兼容设备具有互通性。

#### 注：

- 并非所有由 HDMI 控制的设备都符合 HDMI-CEC 标准。与这些设备连接时，本机的 HDMI 控制功能不工作。
- 不保证本机能与启用 HDMI-CEC 的设备配套使用。
- 根据每种启用 HDMI-CEC 的设备的规格而定，有些功能可能无法在本机上使用。（详见电视机的使用说明书。）
- 有些连接的设备可能会发生意外的运行现象。在此情况下，把“HDMI 控制”设为“关”。

"HDMI 控制" (第 124 页)

#### 准备

- 用 HDMI 电缆连接本机与电视机。
  - 打开电视机，把 HDMI-CEC 相关设置设为“开”。（详见电视机的使用说明书。）
  - 打开本机，把“HDMI 控制”设为“开”。
- "HDMI 控制" (第 124 页)

#### 操作方法 1

- 1 打开本机。
  - 2 选择播放模式。
  - 3 连接 HDMI 电缆。
- 打开本机时，电视机自动打开，并切换到 HDMI 输入模式。

#### 操作方法 2

- 1 关闭电视机。
- 本机自动关闭。
- 注：
- 根据连接的电视而定，本机的显示语言自动切换到本机打开时为电视机选定的语言。  
（只有在本机支持为电视机所选语言的情况下，这一点才有效。）如果本机所用语言不同于电视机显示语言，则将“HDMI 控制”设为“关”。
- "HDMI 控制" (第 124 页)
- 即使更改本机的显示语言，电视机的显示语言也不会自动切换。
  - 当连接功放和调谐器等设备时，这些功能可能无法正确工作。把“HDMI 控制”设为“关”。
- "HDMI 控制" (第 124 页)
- 如果 HDMI-CEC 不能正常工作，则关闭本机，然后再打开。

#### 小心：

- 访问文件时，不要取出录制媒体或进行任何其他操作（比如关闭电源）。此外，务必使用随带的交流电适配器，这是因为，如果操作过程中电池用完，录制媒体上的数据可能会损坏。如果录制媒体上的数据损坏，那么将录制媒体格式化，即可再次使用该媒体。

### 经由分量接口连接

1 连接至电视机。

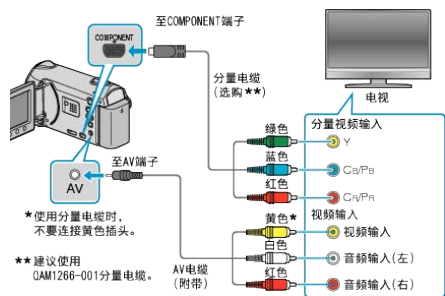

• 按住电源键  $\text{P}$  2 秒钟以上, 即可关掉电源。

2 把交流电适配器与本机连接。

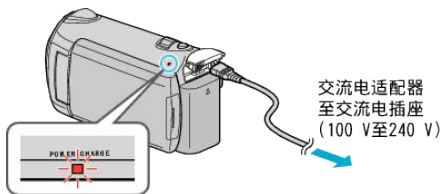

3 按电视机上的外部输入键, 经由连接端子切换到本机的输入。



4 播放文件。



"播放视频" (☞ 第 39 页)

"播放静像" (☞ 第 42 页)

**注:**

• 根据连接, 更改“组件输出”中的设置。

"组件输出" (☞ 第123 页)

### 经由 AV 接口连接

1 连接至电视机。

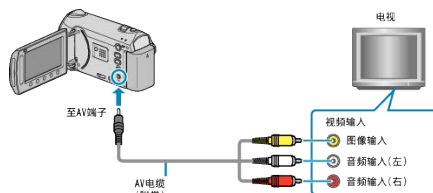

• 按住电源键  $\text{P}$  2 秒钟以上, 即可关掉电源。

2 把交流电适配器与本机连接。

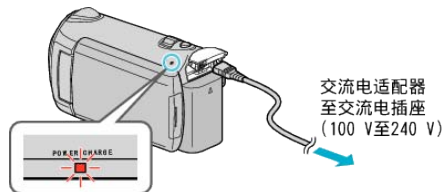

3 按电视机上的外部输入键, 经由连接端子切换到本机的输入。



4 播放文件。



"播放视频" (☞ 第 39 页)

"播放静像" (☞ 第 42 页)

**注:**

• 更改“视频输出”中的设置, 以便适应电视机的屏幕大小。

"视频输出" (☞ 第122 页)

## 播放播放列表

播放您创建的播放列表。

### 1 选择播放模式。

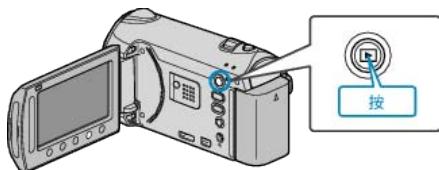

### 2 选择视频模式。

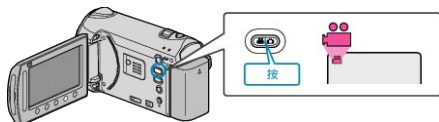

### 3 碰触 $\text{MENU}$ ，显示菜单。

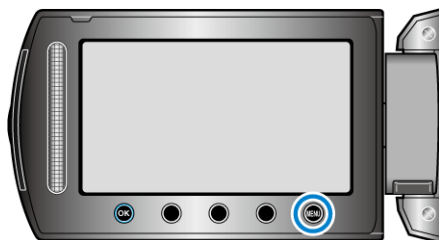

### 4 选择“播放播放列表”并碰触 $\text{OK}$ 。



### 5 选择所需播放列表并碰触 $\text{OK}$ ，以开始播放。



“播放的操作键” (第 39 页)

- 碰触“检查”，查看所选播放列表的内容。
- 要退出播放，碰触  $\text{MENU}$ 。

创建播放列表：

“从录好的视频中创建播放列表” (第 62 页)

“把标题画面添加到播放列表上 (GZ-HM350/GZ-HM330)” (第 68 页)

## 播放在本机上刻录的 BD/DVD (GZ-HM350/GZ-HM330)

用本机备份功能创建的 BD/DVD，可用带播放功能 (CU-VD50) 的备选 DVD 刻录机 (仅限 DVD) 或普通的 BD/DVD 播放机在电视上播放。连接带播放功能的备选 DVD 刻录机，也能在本机上播放 DVD。

播放设备	图片
带播放功能的 DVD 刻录机 (CU-VD50)	
BD/DVD 播放机或支持 BD/DVD-Video 标准的 DVD 录像机	

### 用 BD/DVD 刻录机播放

#### 1 连接 USB 电缆和交流电适配器。

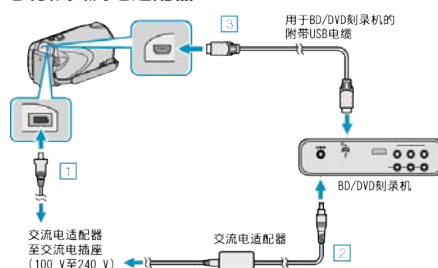

- 把交流电适配器与本机连接。
- 连接 BD/DVD 刻录机的交流电适配器。
- 连接 BD/DVD 刻录机随带的 USB 电缆。

• 如要在电视机上观看，请将本机与电视机连接。  
“连接电视机并在电视机上观看” (第 44 页)

#### 2 打开液晶监视器。

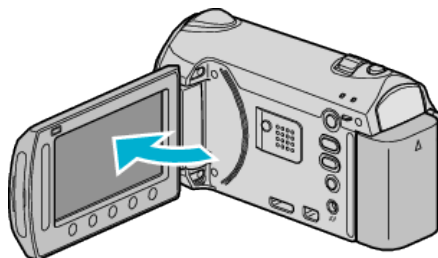

- 出现制作 DVD 菜单。

#### 3 装入在本机上创建的 BD/DVD。



- 按电源按钮，接通电源。
- 按弹出按钮，打开光盘托架。
- 拉出托架，正确装入新光盘。
- 推入光盘托架，直至咔哒一声卡进。

#### 4 选择“播放”并碰触 $\text{OK}$ 。



5 选择所需文件并碰触 **OK**。



- 碰触 **OK** 要停止播放。

小心：

- 连接设备时务必切断电源。否则可能会发生电击或故障。

注：

- 只能播放在本机上刻录的 BD/DVD。
- 菜单上没有显示章节。

摘录播放

在播放机上播放刻好的光盘，并从顶部菜单选择“摘要播放”，您就能连续观看光盘上每条视频的若干分钟。用这个功能查看视频内容或查找想要的场景。

- 如要返回到正常播放，请按播放机遥控器的顶部菜单按钮，并选择“至正常播放”。

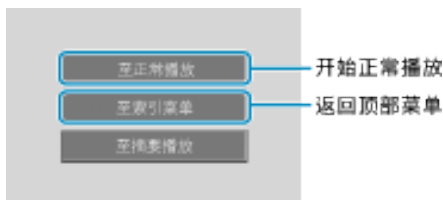

删除不需要的文件

当录制媒体上的空间所剩无几时，可以删除不需要的视频和静像。删除文件后，可以恢复录制媒体的容量。  
 “删除当前播放的文件” (第48页)  
 “删除选定的文件” (第49页)  
 “删除所有文件” (第50页)

注：

- 删掉的文件无法恢复。
- 当播放列表中的文件被删除时，播放列表会改变。
- 受保护的文件无法删除。删除文件前取消保护。  
 “保护文件” (第51页)
- 把所有需要的文件备份到电脑上。  
 “备份所有文件” (第87页)

小心：

- 访问文件时，不要取出录制媒体或关闭电源。
- 使用随带的交流电适配器。
- 如果录制媒体上的数据损坏了，则要将媒体再次重新格式化。  
 “格式化内存 (GZ-HM350/GZ-HM330)” (第126页)  
 “格式化 SD 卡” (第127页)

删除当前播放的文件

删除当前播放的文件。

小心：

- 删掉的文件无法恢复。

1 选择播放模式。

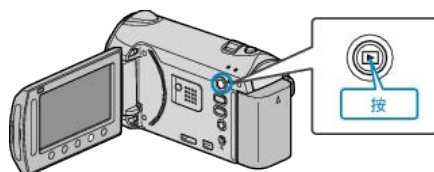

2 选择视频或静像模式。

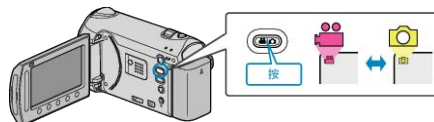

3 碰触 **OK**，显示菜单。

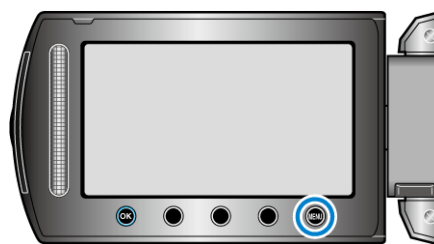

4 选择“删除”并碰触 **OK**。



5 选择“目前文件”并碰触 **OK**。





6 确保这是要删除的文件，选择“是”并碰触 **OK**。



- 要删除的文件出现在此画面。
- 碰触操作键“←”/“→”，选择前一个或下一个文件。
- 删除后，碰触 **OK**。

**注：**

- 当播放列表中的文件被删除时，播放列表会改变。
- 受保护的文件无法删除。  
删除文件前取消保护。

“保护文件” (第51页)

## 删除选定的文件

删除选定的文件。

小心：

- 删掉的文件无法恢复。

1 选择播放模式。

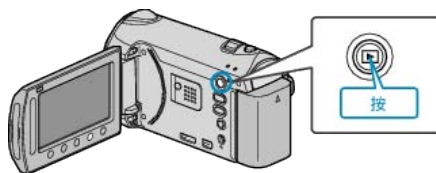

2 选择视频或静像模式。

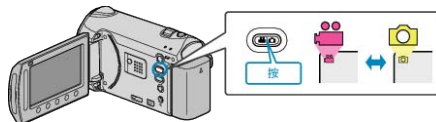

3 碰触 **OK**，显示菜单。

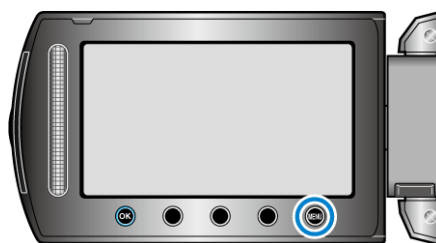

4 选择“删除”并碰触 **OK**。



5 选择“文件选择”并碰触 **OK**。



6 选择所需文件并碰触 **OK**。



7 选择所有要删除的文件后，碰触“执行”。



- 删除标记出现在选定的文件上。要去掉删除标记，请再次碰触 **OK**。
- 碰触“检查”，查看选定的文件。

8 选择“是”并碰触 **OK**。



- 删除后，碰触 **OK**。

**注：**

- 当播放列表中的文件被删除时，播放列表会改变。
- 受保护的文件无法删除。

删除文件前取消保护。

“保护文件” (第51页)

**删除所有文件**

删除所有文件。

**小心：**

- 删掉的文件无法恢复。

1 选择播放模式。

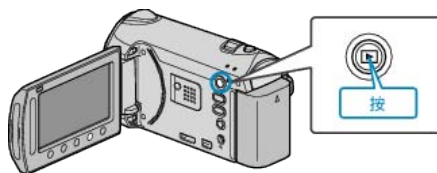

2 选择视频或静像模式。

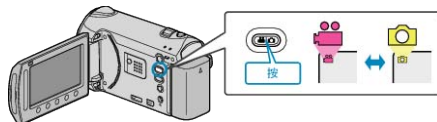

3 碰触 **MENU**，显示菜单。

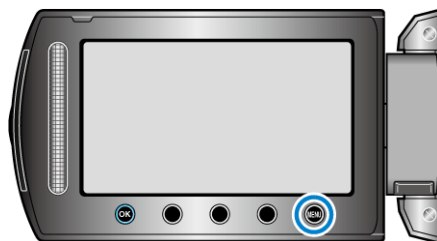

4 选择“删除”并碰触 **OK**。



5 选择“全部删除”并碰触 **OK**。



6 选择“是”并碰触 **OK**。



- 删除后，碰触 **OK**。

**注：**

- 当播放列表中的文件被删除时，播放列表会改变。
- 受保护的文件无法删除。

删除文件前取消保护。

“保护文件” (第51页)

## 保护文件

通过保护文件，防止无意中删除重要的视频/静像。

- "保护当前显示的文件" (第51页)
- "保护所选文件" (第52页)
- "保护所有文件" (第53页)
- "取消所有文件的保护" (第53页)

小心：

- 在格式化录制媒体时，即使受保护的文件也会被删除。

### 保护当前显示的文件

保护当前显示的文件或取消其保护。

#### 1 选择播放模式。

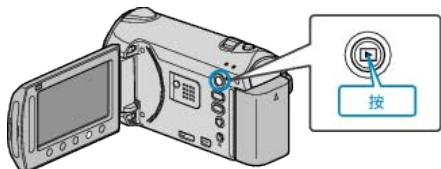

#### 2 选择视频或静像模式。

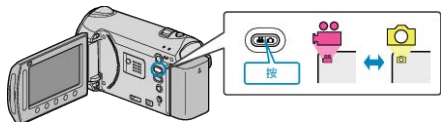

#### 3 碰触 ，显示菜单。

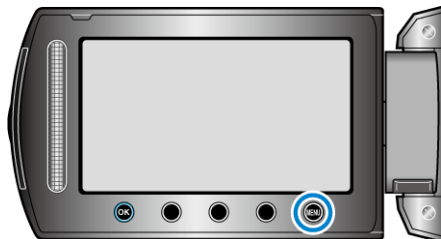

#### 4 选择“编辑”并碰触 。



#### 5 选择“保护/取消”并碰触 。





#### 6 选择“目前文件”并碰触 。



#### 7 确保这是要保护或解除保护的的文件，选择“是”并碰触 。



- 要保护或要解除保护的的文件出现在此画面。
- 碰触操作键“←”/“→”，选择前一个或下一个文件。
- 完成设定后，碰触 。
- 要退出画面，碰触 。

### 保护所选文件

保护所选文件或取消其保护。

1 选择播放模式。

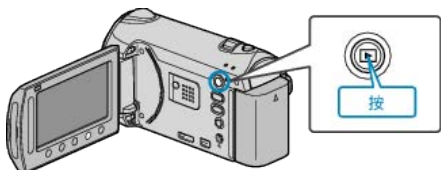

2 选择视频或静像模式。

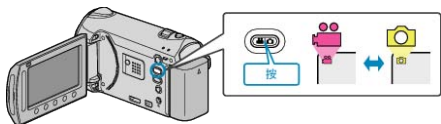

3 碰触 , 显示菜单。

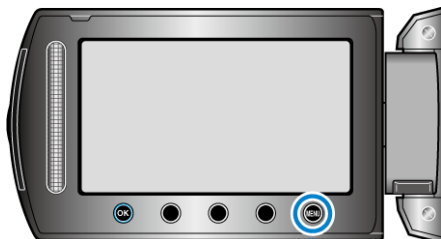

4 选择“编辑”并碰触 .



5 选择“保护/取消”并碰触 .



6 选择“文件选择”并碰触 .



7 选择所需文件并碰触 .





• 碰触“检查”，查看选定的文件。

8 选定所有要保护或要取消保护的的文件后，碰触 .



9 选择“是”并碰触 .



•  标记出现在选定文件上。  
要去掉标记，请再次碰触 .

### 保护所有文件

保护所有文件。

1 选择播放模式。

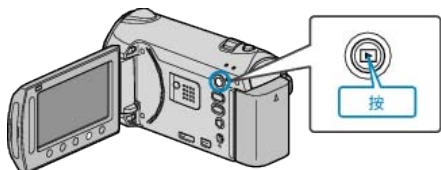

2 选择视频或静像模式。

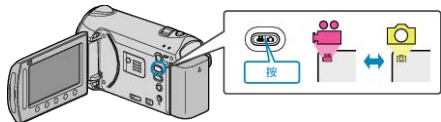

3 碰触  $\odot$ ，显示菜单。

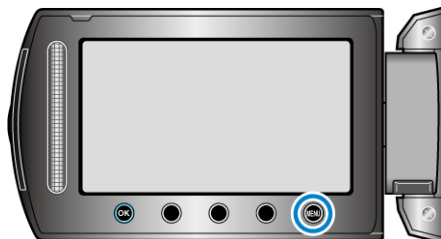

4 选择“编辑”并碰触  $\odot$ 。



5 选择“保护/取消”并碰触  $\odot$ 。



6 选择“保护全部内容”并碰触  $\odot$ 。



7 选择“是”并碰触  $\odot$ 。



• 完成设定后，碰触  $\odot$ 。

### 取消所有文件的保护

取消所有文件的保护。

1 选择播放模式。

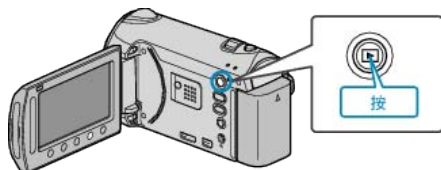

2 选择视频或静像模式。

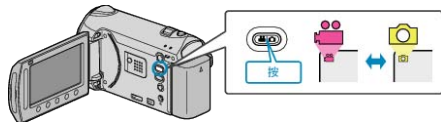

3 碰触  $\odot$ ，显示菜单。

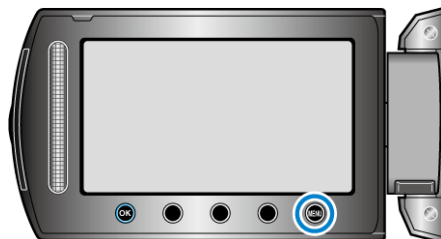

4 选择“编辑”并碰触  $\odot$ 。



5 选择“保护/取消”并碰触  $\odot$ 。



6 选择“取消保护”并碰触  $\odot$ 。



7 选择“是”并碰触  $\odot$ 。



• 完成设定后，碰触  $\odot$ 。

## 更改视频的事件登录

把录好的视频登录在各种事件列表的合适项目下面,即可轻易找到要播放的视频。

"更改当前显示的文件的事件" (☞ 第54 页)

"更改所选文件的事件" (☞ 第55 页)

### 注:

- 如果内容已定,也可以在录制前把文件登录在事件下面。

"录制前,按事件登录文件" (☞ 第 32 页)

## 更改当前显示的文件的事件

查看和更改当前显示的文件的事件。

### 1 选择播放模式。

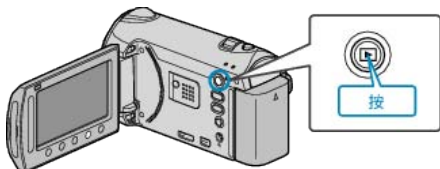

### 2 选择视频模式。

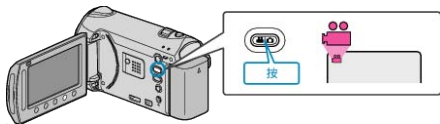

### 3 碰触 $\text{MENU}$ , 显示菜单。

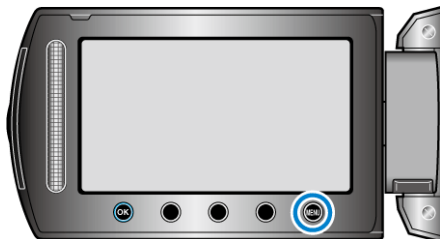

### 4 选择“编辑”并碰触 $\text{OK}$ 。



### 5 选择“切换事件记录”并碰触 $\text{OK}$ 。



### 6 选择“目前文件”并碰触 $\text{OK}$ 。



### 7 选择您要登录的文件,并碰触 $\text{OK}$ 。



- 要登录的文件出现在此画面。
- 碰触操作键“←”/“→”, 选择前一个或下一个文件。

### 8 选择一个新事件并碰触 $\text{OK}$ 。



- 您碰触“取消”即可取消已登录的事件。
- 完成设定后,碰触  $\text{OK}$ 。
- 要退出画面,碰触  $\text{MENU}$ 。

## 更改所选文件的事件

指定一个范围，更改多个文件的事件。

### 1 选择播放模式。

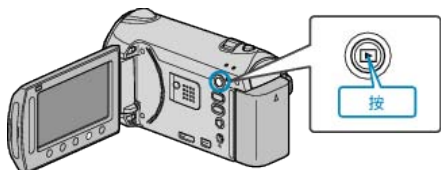

### 2 选择视频模式。

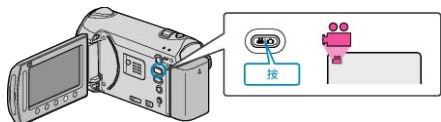

### 3 碰触 $\text{MENU}$ ，显示菜单。

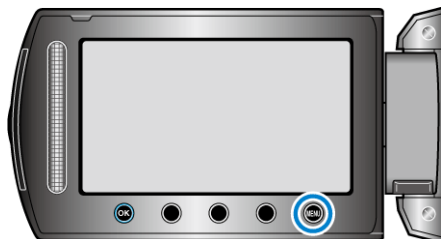

### 4 选择“编辑”并碰触 $\text{OK}$ 。



### 5 选择“切换事件记录”并碰触 $\text{OK}$ 。



### 6 选择“设置范围并更改”并碰触 $\text{OK}$ 。



### 7 选择该范围的第一个文件，并碰触 $\text{OK}$ 。



- 碰触“检查”，查看选定的文件。

### 8 选择该范围的最后一个文件，并碰触 $\text{OK}$ 。



- 碰触“检查”，查看选定的文件。

### 9 选择一个新事件并碰触 $\text{OK}$ 。



- 您碰触“取消”即可取消已登录的事件。
- 完成设定后，碰触  $\text{OK}$ 。
- 要退出画面，碰触  $\text{MENU}$ 。

## 分割文件

您可以把选定的视频一分为二。

1 选择播放模式。

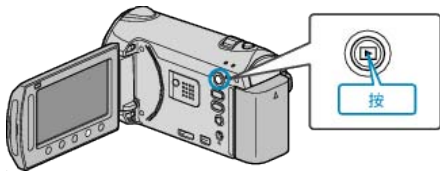

2 选择视频模式。

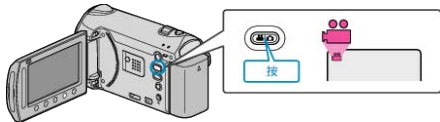

3 碰触 **MENU**，显示菜单。

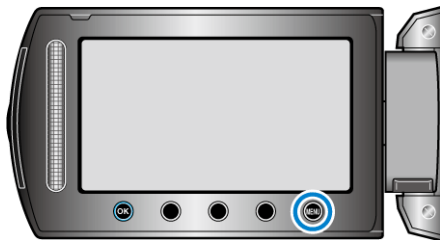

4 选择“编辑”并碰触 **OK**。



5 选择“分割”并碰触 **OK**。



6 选择所需文件并碰触 **OK**。



• 开始播放所选视频。

7 碰触 **OK** 暂停播放，然后在您想要分割文件的点碰触“确定”。



• 实际分割点可能与设定点略有差异。

8 选择“分割至此处”并碰触 **OK**。



• 要再次选择分割点，请选择“取消”。

• 完成分割后，碰触 **OK**。

**注：**

- 播放分割好的文件时，显示分割点的录制日期。
- 上传或导出设置处于打开状态时，您不能分割文件。



## 面部识别缩放

您可以放大静像中有脸的部分，然后把它另存为新文件。

### 1 选择播放模式。

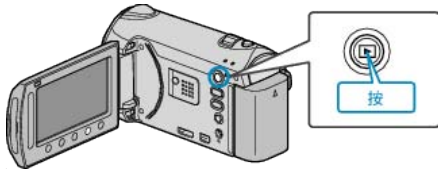

### 2 选择静像模式。

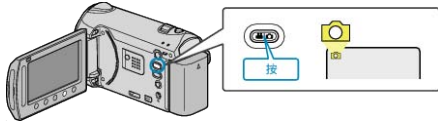

### 3 选择所需静像并碰触 **OK**。



### 4 碰触 **OK**。



### • 识别出脸部。

### 5 选择要缩放的脸部，并碰触 **OK**。



### • 用红色突显的脸部被放大。

### 6 反复碰触 **OK**，更改缩放比率。



### • 要调整/更改缩放区域，碰触滑块。

### 7 碰触“保存”。



### • 不管原来的纵横比是多少，缩放图像一律按 16:9 的纵横比保存。

### 8 选择“是”并碰触 **OK**。



### • 保存后，碰触 **OK**。

## 在播放过程中，在视频中捕捉静像

您可以在录好的视频中捕捉您喜欢的场景静像。

1 选择播放模式。

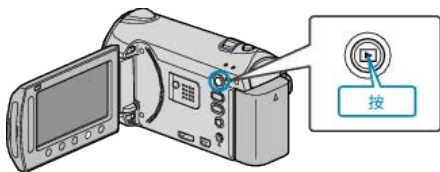

2 选择视频模式。

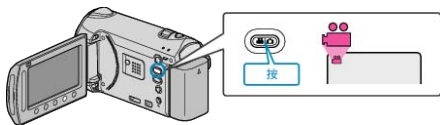

3 选择所需视频并碰触 **OK**。



4 在播放过程中，在想要的场景上碰触暂停。



• 暂停视频后，您可以向前慢放 **II>** 和向后慢放 **<II** 操作键微调捕捉点。

5 捕捉静像。

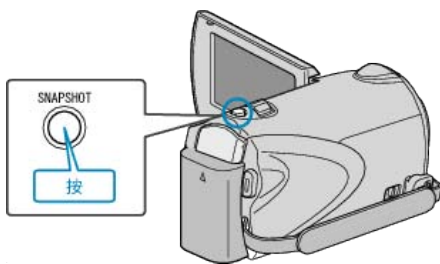

注：

- 画质因“图形质量”设置而异。  
“图形质量” (☞ 第104 页)
- 捕捉到的静像存储在“图像记录媒体”中指定的媒体。  
“图像记录媒体 (GZ-HM350/GZ-HM330)” (☞ 第126 页)  
“图像插槽选择 (GZ-HM300)” (☞ 第126 页)

## 在视频中捕捉所需部分

选择所需的部分视频，保存为一个新的视频文件。

1 选择播放模式。

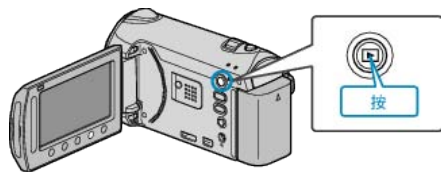

2 选择视频模式。

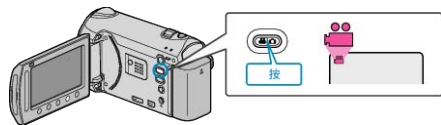

3 碰触 **MENU**，显示菜单。

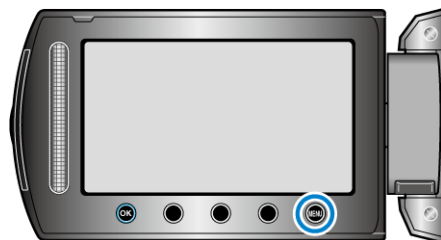

4 选择“编辑”并碰触 **OK**。



5 选择“修剪”并碰触 **OK**。



6 选择所需视频并碰触 **OK**。



• 开始播放所选视频。

7 碰触 **OK** 暂停播放，然后碰触设置，“设定”起点。



- 碰触 , 继续播放。

"播放视频" (第 39 页)

- 8 碰触  暂停播放, 然后碰触设置, "设定" 停止复制的点。



- 要重设起点, 碰触取消。

- 9 选择 "捕捉已修剪的文件" 并碰触 .



- 要再次设置起点/终点, 选择 "重新定义区域"。

- 10 选择 "是" 并碰触 .



- 复制后, 碰触 .

- 复制完成时, 将复制好的文件添加到索引画面。

注:

- 根据 AVCHD 标准, 视频的分割以大约 0.5 秒为单位。因此, 分割点可能不准确。

## 捕捉要上传到 YouTube™ 的视频

捕捉并复制要上传到 YouTube™ 的部分已录视频 (最多 10 分钟), 把它另存为 YouTube™ 视频。

捕捉用于 YouTube™ 的视频时, 时长不能超过 10 分钟。

- 1 选择播放模式。

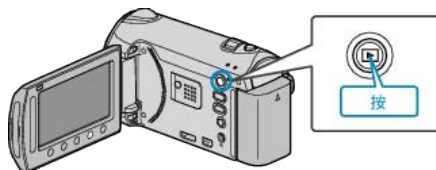

- 2 选择视频模式。

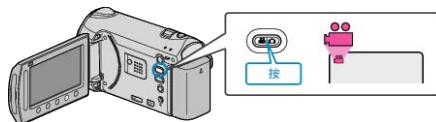



- 3 GZ-HM350/GZ-HM330

按 UPLOAD/EXPORT 键, 显示 "上传设置" / "导出设置" 菜单。

GZ-HM300

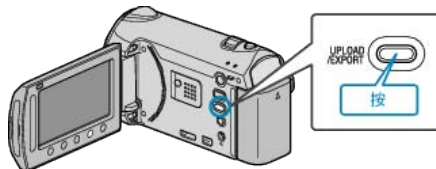
按 UPLOAD 键。进行第 5 步。



- 4 选择 "上传设置" 并碰触 .



- 5 选择所需视频并碰触 .



- 6 选择 "修剪" 并碰触 .

- 不需要剪切时, 选择 "不要修剪", 并碰触 , 完成设置。



- 如果所选视频超过 10 分钟, 则有必要进行剪切。

- 7 碰触  暂停播放, 然后碰触 "设定" 设置复制起点。



- 设置起点后，继续播放。  
"播放视频" (第 39 页)

8 碰触 **OK** 暂停播放，然后碰触设置，“设定”停止复制的点。



- 要重设起点，碰触“取消”。

9 选择“捕捉已修剪的文件”并碰触 **OK**。



- 要再次设置起点/终点，选择“重新定义区域”。

10 选择“是”并碰触 **OK**。



- 复制完成时，将复制好的文件添加到索引画面。
- 复制后，碰触 **OK**。
- 要退出画面，碰触 **MENU**，选择“是”并碰触 **OK**。

**注：**

- 根据 AVCHD 标准，视频的分割以大约 0.5 秒为单位。因此，分割点可能不准确。
- 您可以在录制前设置好上传拍摄，按 YouTube™ 格式拍摄视频。  
"用 YouTube™ 格式拍摄视频" (第 33 页)

**把视频上传到 YouTube™**

您可以用随附的软件"Everio MediaBrowser"，把视频上传到 YouTube™。在电脑上安装软件，并连接本机与电脑。

- 如需有关如何使用软件的详细说明，请参阅帮助文件。  
"安装随附软件" (第 87 页)  
"复制到 Windows PC" (第 87 页)

**上传视频遇到问题：**

- 检查一下您是否在 YouTube™ 上创建了一个帐户。（您需要有一个 YouTube™ 帐户，才能向 YouTube™ 上传文件。）
- 参阅"中的"问答"、"最新信息"、"下载信息"等，点击随附软件"Everio MediaBrowser"帮助文件中的最新产品信息。

**准备要传送到 iTunes 的视频 (GZ-HM350/GZ-HM330)**

添加"LIB."标记，给录好的视频设置 EXPORT 属性。EXPORT 属性被设定时，可以轻易地在电脑上用随附的软件把视频登录在 iTunes 上。

1 选择播放模式。

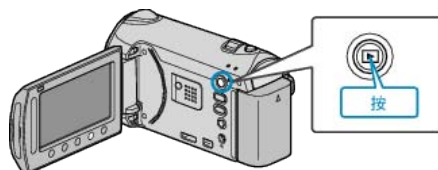

2 选择视频模式。

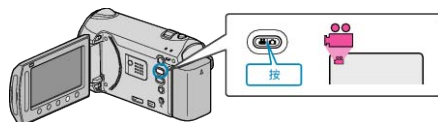

3 按 UPLOAD/EXPORT 键，显示“上传设置” / “导出设置”菜单。

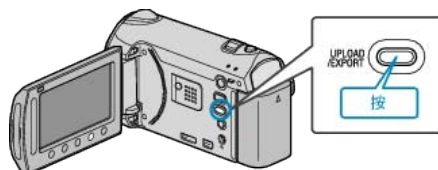

4 选择“导出设置”并碰触 **OK** 键。



5 选择所需视频并碰触 **OK**。



- "LIB."标记出现在选定文件上。要去掉"LIB."标记，请再次碰触 **OK**。
- 碰触“检查”，查看选定的文件。

6 选定所有文件后，碰触 **MENU**。



- 要退出画面，选择“是”并碰触 **OK**。

**注：**

- 您可以在录制前设置好 EXPORT 拍摄，按 iTunes 格式拍摄视频。  
"用 iTunes 格式拍摄视频 (GZ-HM350/GZ-HM330)" (第 34 页)
- 用随附的软件把录好的视频传送到电脑上时，视频的格式会改变。  
保存在本机上的文件不受影响。
- "LIB." 标记不出现在其他索引画面上。

**把转好的视频传输到 iPod**

您可以用随附的软件"Everio MediaBrowser"，把视频导出到 iTunes。在电脑上安装软件，并连接本机与电脑。

- 如需有关如何使用软件的详细说明，请参阅帮助文件。
  - 有关如何将文件传输到 iPod 的详情，参阅 iTunes 的帮助文件。
- "安装随附软件" (第 87 页)  
"备份所有文件" (第 87 页)

**文件导出到 iTunes 时遇到问题：**

- 参阅"中的"问答"、"最新信息"、"下载信息"等，点击随附软件"Everio MediaBrowser"帮助文件中的最新产品信息"。

**用标题创建播放列表 (GZ-HM350/GZ-HM330)**

只需从列表选择一个录制日期和一个标题画面，即可创建播放列表。

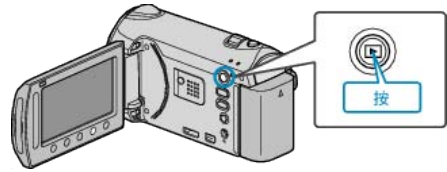
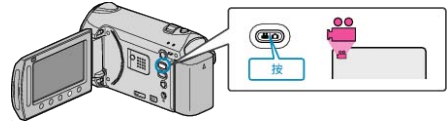
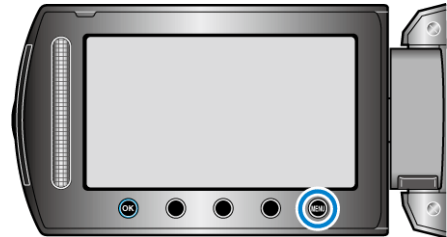
**1 选择播放模式。****2 选择视频模式。****3 碰触  $\odot$ ，显示菜单。****4 选择“图片标题”并碰触  $\odot$ 。****5 选择标题并碰触  $\odot$ 。**

- 碰触“检查”，查看标题。

6 选择需要的录制日期并碰触 **OK**。



- 碰触“检查”，查看选定的视频。
- 完成设定后，碰触 **OK**。

图片标题
伟大的记忆
周年纪念日快乐
商务
庆祝
祝辞
毕业
生日快乐
父亲节快乐
母亲节快乐
公众假期
新年快乐
情人节快乐
我们的婴儿
我们的家庭
观光
外出度假
学校的记忆
季节问候
运动
婚礼

**注：**

- 在 DVD 播放机上播放由带标题的播放列表刻录的 DVD。如果您把本机与 DVD 刻录机（备选）连接，则不会播放标题。
- 如要将标题添加到已创建的播放列表上，请参照如下步骤。  
“把标题画面添加到播放列表上（GZ-HM350/GZ-HM330）”（第 68 页）

## 从录好的视频中创建播放列表

从录好的视频中选取您喜爱的视频，在此基础上创建的列表，称为播放列表。通过创建播放列表，您可以按自己喜欢的顺序仅仅播放您喜欢的视频。即使登录到播放列表上，原来的视频文件也仍在原处。

• **创建新的播放列表**

- “用所选文件创建播放列表”（第 62 页）
- “按组创建播放列表”（第 63 页）
- “按日期创建播放列表”（第 64 页）
- “按事件创建播放列表”（第 65 页）

• **编辑或删除已创建的播放列表**

- “编辑播放列表”（第 66 页）
- “删除播放列表”（第 67 页）
- “把标题画面添加到播放列表上（GZ-HM350/GZ-HM330）”（第 68 页）

**注：**

- 删除或移动视频文件时，该文件也会从播放列表中除去。
- 当登录的视频文件被分割时，播放列表不会受到影响。不过，如果删除或移动任何一个分割后的视频文件，原来的文件就会从播放列表除去。
- 最多可创建 99 个播放列表。

## 用所选文件创建播放列表

逐一安排文件，创建播放列表。

1 选择播放模式。

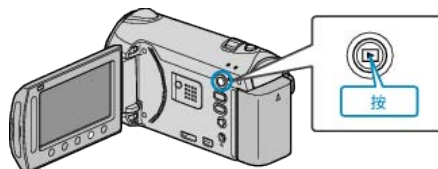

2 选择视频模式。

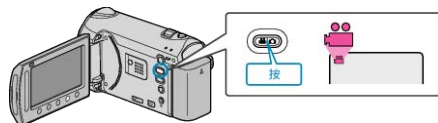

3 碰触 **MENU**，显示菜单。

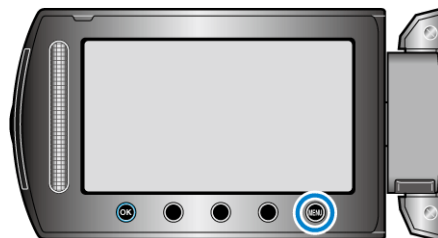

4 选择“编辑播放列表”并碰触 **OK**。



5 选择“新列表”并碰触 **OK**。



6 选择“从场景创建”并碰触 **OK**。



7 选择要添加到播放列表的文件，并碰触 **OK**。



- 碰触“检查”，查看选定的视频。

8 选择插入点并碰触 **OK**。



- 选定的视频被添加到右边的播放列表。
- 要从播放列表删除视频，碰触“→”，选择视频并碰触 **OK**。
- 重复第 7-8 步，安排播放列表中的视频。

9 安排好后，碰触 **OK**。



10 选择“保存并退出”并碰触 **OK**。



### 按组创建播放列表

按组安排多个文件，创建播放列表。

1 选择播放模式。

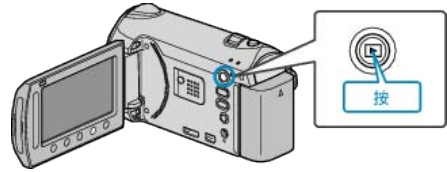

2 选择视频模式。

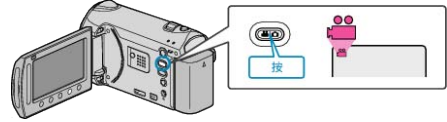

3 碰触 **OK**，显示菜单。

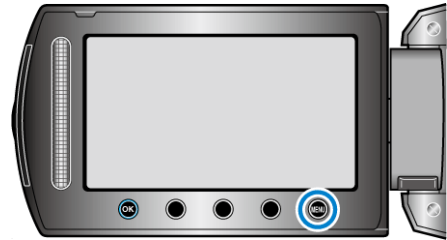

4 选择“编辑播放列表”并碰触 **OK**。



5 选择“新列表”并碰触 **OK**。



6 选择“按组创建”并碰触 **OK**。



7 选择要添加到播放列表的组，并碰触 **OK**。



- 碰触“检查”，查看选定的视频。

8 选择插入点并碰触 **OK**。



- 选定的视频被添加到右边的播放列表。
- 要从播放列表删除视频，碰触“→”，选择视频并碰触 **OK**。
- 重复第 7-8 步，安排播放列表中的视频。

9 安排好后，碰触 **OK**。



10 选择“保存并退出”并碰触 **OK**。



按日期创建播放列表

按录制日期安排多个文件，创建播放列表。

1 选择播放模式。

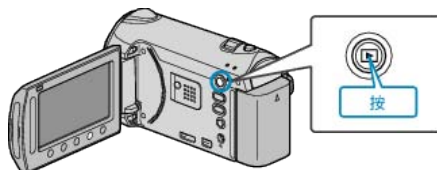

2 选择视频模式。

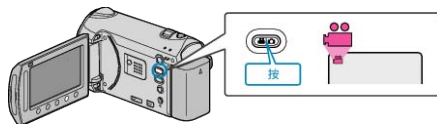

3 碰触 **MENU**，显示菜单。

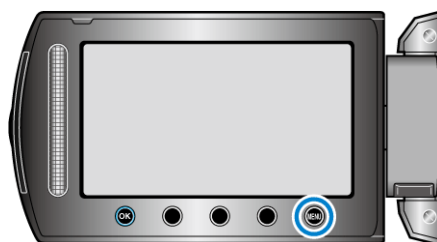

4 选择“编辑播放列表”并碰触 **OK**。



5 选择“新列表”并碰触 **OK**。



6 选择“按日期创建”并碰触 **OK**。



7 选择要添加到播放列表的录制日期，并碰触 **OK**。



- 碰触“检查”，查看选定的视频。



8 选择插入点并碰触  $\odot$ 。

- 选定的视频被添加到右边的播放列表。
- 要从播放列表删除视频，碰触“→”，选择视频并碰触  $\odot$ 。
- 重复第 7-8 步，安排播放列表中的视频。

9 安排好后，碰触  $\text{MENU}$ 。10 选择“保存并退出”并碰触  $\odot$ 。

## 按事件创建播放列表

按事件和录制日期安排多个文件，创建播放列表。

## 1 选择播放模式。

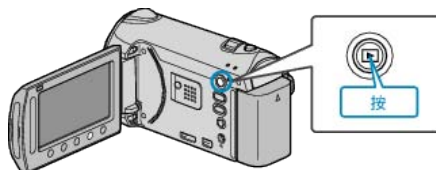

## 2 选择视频模式。

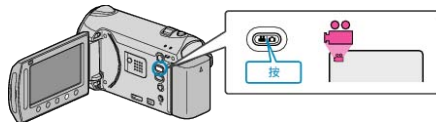
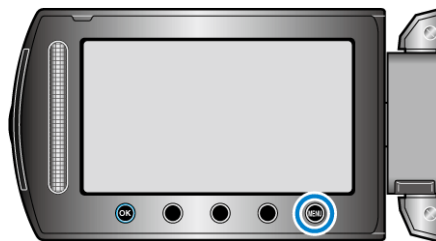
3 碰触  $\text{MENU}$ ，显示菜单。4 选择“编辑播放列表”并碰触  $\odot$ 。5 选择“新列表”并碰触  $\odot$ 。6 选择“按事件创建”并碰触  $\odot$ 。7 选择事件并碰触  $\odot$ 。8 选择要添加到播放列表的录制日期，并碰触  $\odot$ 。



- 碰触“检查”，查看选定的视频。

9 选择插入点并碰触 **OK**。



- 选定的视频被添加到右边的播放列表。
- 要从播放列表删除视频，碰触“→”，选择视频并碰触 **OK**。
- 重复第 8-9 步，安排播放列表中的视频。

10 安排好后，碰触 **MENU**。



11 选择“保存并退出”并碰触 **OK**。



### 编辑播放列表

您可以更改已创建的播放列表的内容。

1 选择播放模式。

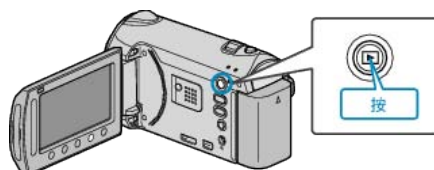

2 选择视频模式。

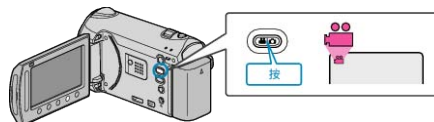

3 碰触 **MENU**，显示菜单。

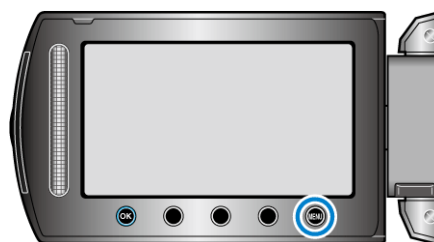

4 选择“编辑播放列表”并碰触 **OK**。



5 选择“编辑”并碰触 **OK**。



6 选择您要编辑的播放列表，并碰触 **OK**。



7 选择要添加到播放列表的文件，并碰触 **OK**。



- 碰触“检查”，查看选定的视频。

8 选择插入点并碰触 **OK**。



- 选定的视频被添加到右边的播放列表。
- 要从播放列表删除视频，碰触“→”，选择视频并碰触 **OK**。
- 重复第 7-8 步，安排播放列表中的视频。

9 安排好后，碰触 **OK**。



10 选择“保存并退出”并碰触 **OK**。



删除播放列表

删除您已经创建的播放列表。

1 选择播放模式。

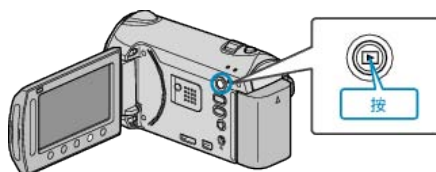

2 选择视频模式。

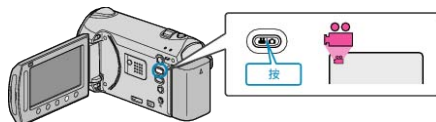

3 碰触 **OK**，显示菜单。

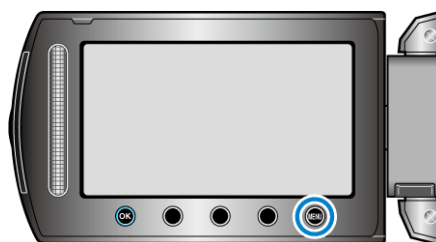

4 选择“编辑播放列表”并碰触 **OK**。



5 选择“删除”并碰触 **OK**。



6 选择您要删除的播放列表，并碰触 **OK**。



- 选择“全部删除”时，将删除所有已经创建的播放列表。

7 选择“是”并碰触 **OK**。



- 删除后，碰触 **OK**。

- 要退出画面，碰触 。

### 把标题画面添加到播放列表上 (GZ-HM350/GZ-HM330)

把标题画面添加至已经创建的播放列表。

1 选择播放模式。

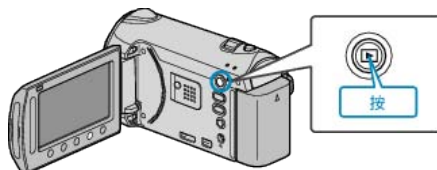

2 选择视频模式。

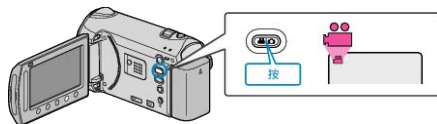

3 碰触 ，显示菜单。

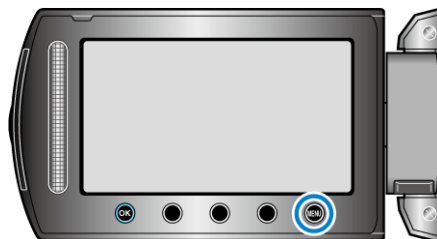

4 选择“编辑播放列表”并碰触 。



5 选择“设置标题”并碰触 。



6 选择所需的播放列表并碰触 。



- 碰触“检查”，查看所选播放列表的内容。

7 选择标题并碰触 。



- 碰触“检查”，查看标题。

- 要删除标题，选择“无标题”。
- 完成设定后，碰触 **OK**。
- 要退出画面，碰触 **MENU**。

## 结合以无缝记录录制的影片。

以两个单独媒体和启用了“无缝录制”的视频录制菜单可以结合为单个视频。

### 1 选择播放模式。

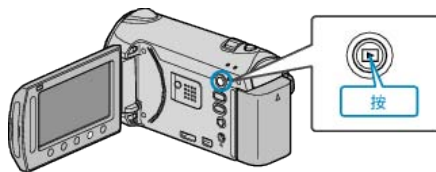

### 2 选择视频模式。

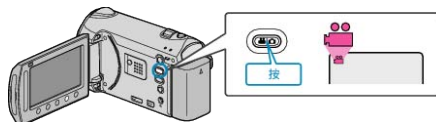

### 3 碰触 **MENU**，显示菜单。

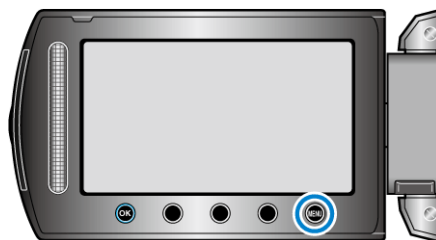

### 4 选择“无缝录制控制”并碰触 **OK**。



### 5 选择“合并场景”并碰触 **OK**。



- 本机开始检测无缝视频。  
如果找不到无缝视频，则无法进行结合。
- 选择“删除合并场景信息”时，录好的无缝视频再也无法结合。标记从文件中除去。

### 6 选择“是”并碰触 **OK**。



### 7 选择要存放结合视频的媒体，并碰触 **OK**。



8 选择“是”并碰触 .



- 开始结合视频。
- 视频结合后，碰触 .

### 再次启用无缝视频记录的方法

前一段记录完成后，要再次启用无缝记录，就需要结合无缝视频或删除无缝视频的结合信息。

要删除无缝视频的结合信息，在第 5 步中选择“删除合并场景信息”。

#### 注：

- 从不被选为结合文件保存场所的媒体得到的场景与场景结合的信息可能会被删除。
- 如果文件已被分割、删除、修剪或移动，那么无缝记录的场景便再也无法结合。

## 把文件复制到卡上

您可以把内存或 SD 卡上的视频和静像复制到另一个媒体上。  
把静像复制到 SD 卡上，便于携带到照片洗印馆。  
"复制所有文件" (☞ 第71 页)  
"复制选定的文件" (☞ 第72 页)

**小心：** \_\_\_\_\_

- 确保目标媒体中有足够的剩余空间。

### 复制所有文件

把所有视频和静像复制到另一个媒体上。

1 选择播放模式。

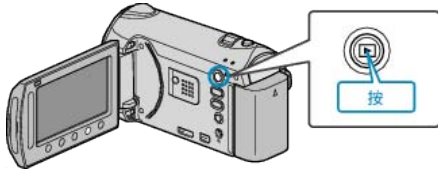

2 选择视频或静像模式。

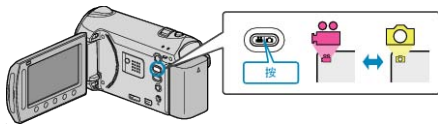

3 碰触  $\text{MENU}$ ，显示菜单。

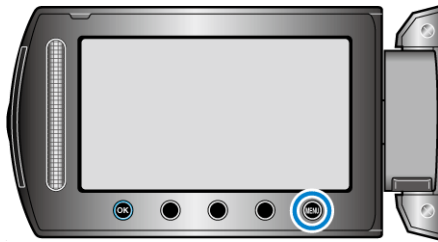

4 选择“编辑”并碰触  $\text{OK}$ 。



5 选择“复制”并碰触  $\text{OK}$ 。



6 选择复制方向，并碰触  $\text{OK}$ 。



(GZ-HM350/GZ-HM330)

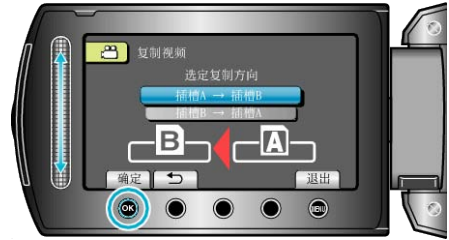

(GZ-HM300)

- 复制方向因机型而异。

7 选择“复制全部”并碰触  $\text{OK}$ 。



8 选择“是”并碰触  $\text{OK}$ 。



- 复制开始。
- 复制后，碰触  $\text{OK}$ 。

复制选定的文件

把选定的视频和静像复制到另一个媒体上。

1 选择播放模式。

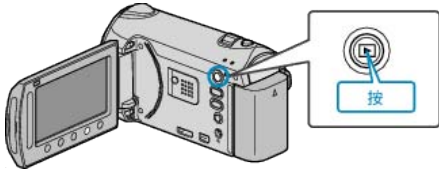

2 选择视频或静像模式。

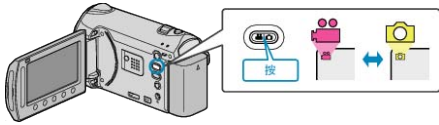

3 碰触 **MENU**，显示菜单。

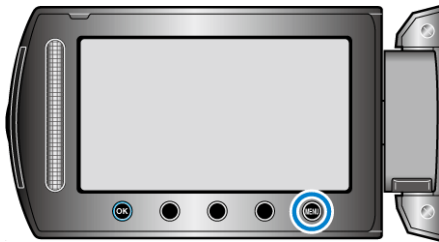

4 选择“编辑”并碰触 **OK**。



5 选择“复制”并碰触 **OK**。



6 选择复制方向，并碰触 **OK**。



(GZ-HM350/GZ-HM330)



(GZ-HM300)

• 复制方向因机型而异。

7 选择“选定并复制”并碰触 **OK**。



8 选择所需文件并碰触 **OK**。



- 选定文件上出现一个勾号。要去掉勾号，请再次碰触 **OK**。

9 选择所有要复制的文件后，碰触“执行”。



10 选择“是”并碰触 **OK**。



- 复制开始。
- 复制后，碰触 **OK**。



## 移动文件

您可以把内存或 SD 卡上的视频和静像移动到另一个媒体上。  
移动过的文件将从原来的媒体上删除。  
把静像移动到 SD 卡上，便于携带到照片洗印馆。  
"移动所有文件" (☞ 第73 页)  
"移动选定的文件" (☞ 第74 页)

小心：

- 确保目标媒体中有足够的剩余空间。

### 移动所有文件

把所有视频和静像移动到另一个媒体上。  
移动过的文件将从原来的媒体上删除。  
带有保护标记的文件不会从原来的媒体上删除。

#### 1 选择播放模式。

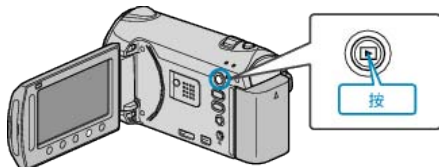

#### 2 选择视频或静像模式。

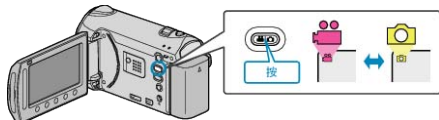

#### 3 碰触 $\odot$ ，显示菜单。

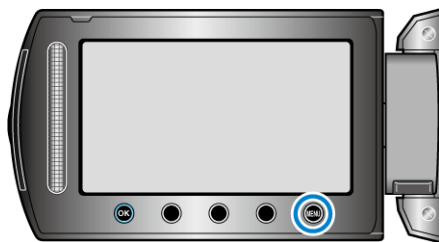

#### 4 选择“编辑”并碰触 $\odot$ 。



#### 5 选择“移动”并碰触 $\odot$ 。



#### 6 选择移动方向，并碰触 $\odot$ 。



(GZ-HM350/GZ-HM330)



(GZ-HM300)

- 移动方向因机型而异。

#### 7 选择“移动全部”并碰触 $\odot$ 。



#### 8 选择“是”并碰触 $\odot$ 。



- 开始移动文件。
- 完成移动后，碰触  $\odot$ 。

移动选定的文件

把选定的视频和静像移动到另一个媒体上。  
移动过的文件将从原来的媒体上删除。

1 选择播放模式。

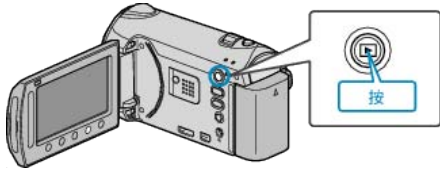

2 选择视频或静像模式。

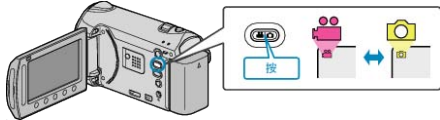

3 碰触  $\odot$ ，显示菜单。

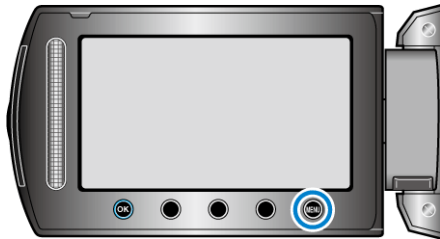

4 选择“编辑”并碰触  $\odot$ 。



5 选择“移动”并碰触  $\odot$ 。



6 选择移动方向，并碰触  $\odot$ 。



(GZ-HM350/GZ-HM330)



(GZ-HM300)

• 移动方向因机型而异。

7 选择“选定并移动”并碰触  $\odot$ 。



8 选择所需文件并碰触  $\odot$ 。



• 选定文件上出现一个勾号。  
要去掉勾号，请再次碰触  $\odot$ 。

9 选择所有要移动的文件后，碰触执行。



10 选择“是”并碰触  $\odot$ 。



• 开始移动文件。  
• 完成移动后，碰触  $\odot$ 。

## 用 BD/DVD 刻录机刻录光盘 (GZ-HM350/GZ-HM330)

您可以用备选的 BD/DVD 刻录机把录好的文件复制到光盘上。

### 兼容的 BD/DVD 刻录机

产品名称	说明
DVD 刻录机 • CU-VD3	• 不用电脑, 将本机上录制的图像复制到 DVD 上。
DVD 刻录机 • CU-VD50	• 与电脑连接时, 能刻录 DVD, 并起到外部 DVD 驱动器的作用。此外, 将 CU-VD50 与电视机连接, 能播放刻好的 DVD。
BD 刻录机 • LG 机型 BE06LU10	• 不用电脑, 将本机上录制的图像复制到 BD 上。

## 用 BD/DVD 刻录机刻录光盘

### ■ BD/DVD 刻录机的准备

"DVD 刻录机的准备 (CU-VD50)" (第 75 页)

"DVD 刻录机的准备 (CU-VD3)" (第 76 页)

"BD 刻录机的准备" (第 76 页)

### ■ 复制到 BD/DVD

"复制所有文件" (第 77 页)

"按日期复制文件" (第 78 页)

"按事件复制文件 (仅限视频模式)" (第 79 页)

"复制选定的播放列表 (仅限视频模式)" (第 80 页)

"复制选定的文件" (第 81 页)

### ■ 其他操作

"播放文件" (第 82 页)

"复制后封盘" (第 82 页)

"更换录制媒体 (仅限视频模式)" (第 82 页)

#### 注:

- BD/DVD 的可录制时间因录制方式而异。

## DVD 刻录机的准备 (CU-VD50)

### 1 连接 USB 电缆和交流电适配器。

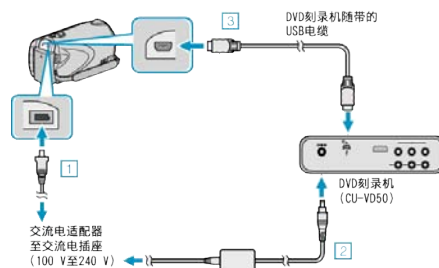

- ① 把交流电适配器与本机连接。
- ② 连接 DVD 刻录机的交流电适配器。
- ③ 连接 DVD 刻录机自带的 USB 电缆。

- 另请参阅 DVD 刻录机的使用说明书。

### 2 打开 DVD 刻录机, 并插入一张新光盘。

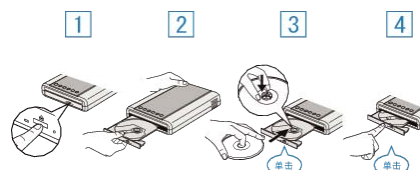

- ① 按电源按钮, 接通电源。
- ② 按弹出按钮, 打开光盘托架。
- ③ 拉出托架, 正确装入新光盘。
- ④ 推入光盘托架, 直至咔哒一声卡进。

### 3 打开液晶监视器。

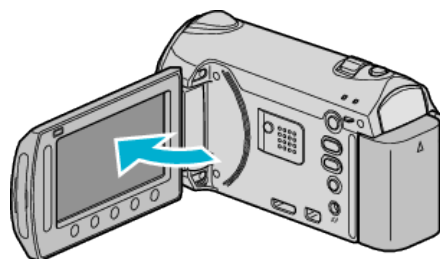

- 出现制作 DVD 菜单。
- 连接 USB 电缆期间, 显示制作 DVD 菜单。

#### 小心:

- 连接设备时务必切断电源。否则可能会发生电击或故障。

#### 注:

- 连接本机时, 除电源按钮和弹出按钮外, DVD 刻录机 CU-VD50 上的所有按钮都不起作用。

## DVD 刻录机的准备 (CU-VD3)

### 1 连接 USB 电缆和交流电适配器。

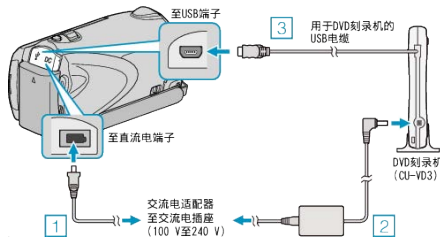

- ① 把交流电适配器与本机连接。
- ② 连接 DVD 刻录机的交流电适配器。
- ③ 用 DVD 刻录机附带的 USB 电缆连接本机。

● 另请参阅 DVD 刻录机的使用说明书。

### 2 插入一张新光盘。

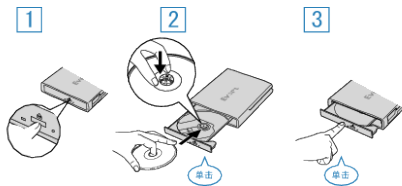

- ① 按弹出按钮，打开光盘托架。
- ② 拉出托架，正确装入新光盘。
- ③ 推入光盘托架，直至咔哒一声卡进。

### 3 打开液晶监视器。

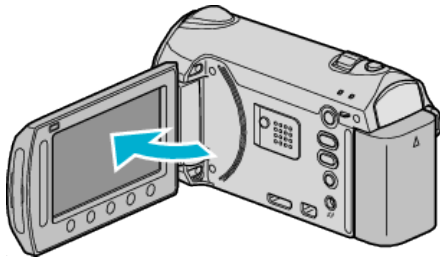

- 出现制作 DVD 菜单。
- 连接 USB 电缆期间，显示制作 DVD 菜单。

#### 小心：

- 连接设备时务必切断电源。
- 否则可能会发生电击或故障。

## BD 刻录机的准备

### 注：

与外部蓝光驱动器连接时，使用带 Mini-A (阳) - B (阳) 接口的 USB 电缆。不能使用此摄像机附带的 USB 电缆。

要使用外部蓝光驱动器附带的 USB 电缆，需购买 USB 延长电缆。

- Mini-A (阳) - A (阴)  
(部件编号：QAM0852-001)

### 1 连接 USB 电缆和交流电适配器。

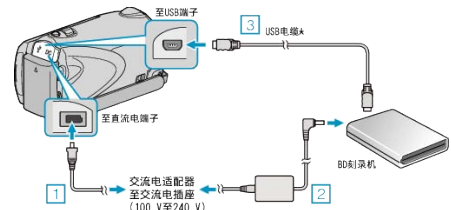

- ① 把交流电适配器与本机连接。
- ② 连接 BD 刻录机的交流电适配器。
- ③ 把 BD 刻录机的 USB 电缆与本机连接。

● 另请参阅 BD 刻录机的使用说明书。

### 2 插入一张新光盘。

- 按 BD 刻录机上的电源键，打开电源。

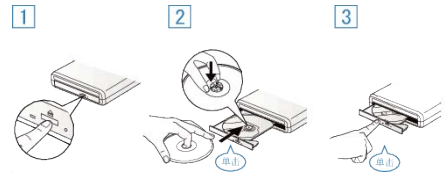

- ① 按弹出按钮，打开光盘托架。
- ② 拉出托架，正确装入新光盘。
- ③ 推入光盘托架，直至咔哒一声卡进。

### 3 打开液晶监视器。

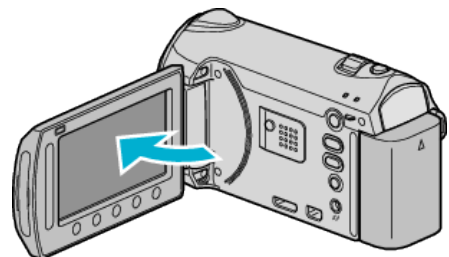

- 出现制作 DVD 菜单。
- 连接 USB 电缆期间，显示制作 DVD 菜单。

#### 小心：

- 连接设备时务必切断电源。
- 否则可能会发生电击或故障。

## 选择保存到光盘的画质（更改录制媒体）

设置将要用 BD/DVD 刻录机刻录的光盘的类型和视频质量。用 BD 刻录机制作 DVD 或用 DVD 刻录机制作标准画质的 DVD 时，有必要进行调整。

### 1 选择视频模式。

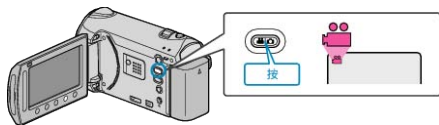

### 2 选择“更改录制媒体”并碰触 $\odot$ 。



## ■ 用 DVD 刻录机备份视频

设置	详细说明
DVD(AVCHD)	用高清画质将视频保存在 DVD 中。
DVD-Video	转换成标准画质后，将视频保存在 DVD 中。

## ■ 用 BD 刻录机备份视频

设置	详细说明
蓝光盘	用高清画质将视频保存在 BD 中。
DVD(AVCHD)	用高清画质将视频保存在 DVD 中。
DVD-Video	转换成标准画质后，将视频保存在 DVD 中。

用 DVD-Video 格式备份时的注意事项：

- 把视频从高清画质转为标准画质，录制时间是平时的 1.2 倍。（原来的视频仍是高清画质。）
- 每个场景都保存为一个章节。视频在切换场景时暂停，但这不是故障。
- 视频无法保存到 DVD-R DL（双层）光盘。请使用 DVD-R 或 DVD-RW 光盘。

注：

- 选择“DVD-Video”后刻录的 DVD，可以在普通的 DVD 播放机上播放。
- 备份静像时，可以选择“蓝光盘”或“DVD”。静像的画质不会改变。

## 复制所有文件

录在本机上的所有文件都将被复制。您也可以选择并复制尚未复制过的文件。

### 1 选择视频或静像模式。

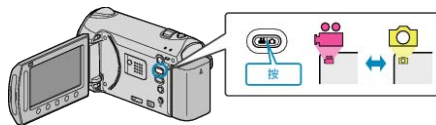

### 2 选择“从所有创建”/“保存全部”并碰触 $\odot$ 。



### 3 选择复制媒体，并碰触 $\odot$ 。



### 4 选择所需菜单并碰触 $\odot$ 。



设置	详细说明
<ul style="list-style-type: none"> <li>• “所有场景”</li> <li>• “全部图像”</li> </ul>	录制媒体中的所有文件都被复制。
<ul style="list-style-type: none"> <li>• “未保存场景”</li> <li>• “未保存的图像”</li> </ul>	自动选择和复制尚未复制的文件。

### 5 选择“执行”并碰触 $\odot$ 。



### 6 选择“是”或“否”并碰触 $\odot$ 。（仅限 $\text{👤}$ 模式）



- 选择“是”时，按组显示复制日期相似的视频。
- 选择“否”时，根据录制日期显示视频。

7 选择“执行”并碰触 。



- 当“插入下一张光盘”字样出现时，要更换光盘。
- 复制后，碰触 .

8 关闭液晶监视器，然后断开 USB 电缆。

**小心：**

- 完成复制前，不要断开电源或拔下 USB 电缆。
- 播放期间不在索引画面上的文件无法加以复制。

### 按日期复制文件

文件按录制日期排序和复制。

1 选择视频或静像模式。

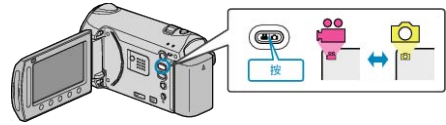

2 选择“选择和创建” / “选择并保存”并碰触 .



3 选择复制媒体，并碰触 .



4 选择“按日期创建” / “按日期保存”并碰触 .





5 选择需要的录制日期并碰触 .



6 选择“执行”并碰触 .



- 显示复制文件所需的光盘数量。  
据此准备光盘。
  - 碰触“检查”，查看要复制的文件。
- 7 选择“是”或“否”并碰触 。(仅限  模式)



- 选择“是”时，按组显示复制日期相似的视频。
- 选择“否”时，根据录制日期显示视频。

8 选择“执行”并碰触 **OK**。



- 当“插入下一张光盘”字样出现时，要更换光盘。
- 复制后，碰触 **OK**。

9 关闭液晶监视器，然后断开 USB 电缆。

**小心：**

- 完成复制前，不要断开电源或拔下 USB 电缆。
- 播放期间不在索引画面上的文件无法加以复制。

## 按事件复制文件（仅限视频模式）

按登录的事件排列和复制视频。

1 选择视频模式。

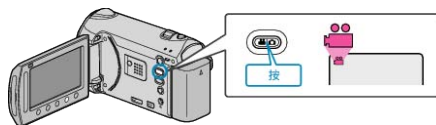

2 选择“选择和创建”并碰触 **OK**。



3 选择复制媒体，并碰触 **OK**。



4 选择“按事件创建”并碰触 **OK**。



5 选择所需事件并碰触 **OK**。



6 选择“执行”并碰触 **OK**。



- 显示复制文件所需的光盘数量。据此准备光盘。
- 碰触“检查”，查看要复制的文件。

7 选择“是”或“否”并碰触 **OK**。



- 选择“是”时，按组显示复制日期相似的视频。
- 选择“否”时，根据录制日期显示视频。

8 选择“执行”并碰触 **OK**。



- 当“插入下一张光盘”字样出现时，要更换光盘。
- 复制后，碰触 **OK**。

9 关闭液晶监视器，然后断开 USB 电缆。

**小心：**

- 完成复制前，不要断开电源或拔下 USB 电缆。
- 播放期间不在索引画面上的文件无法加以复制。

**注：**

- 按事件登录文件

"录制前，按事件登录文件" (第 32 页)

"更改视频的事件登录" (第 54 页)

## 复制选定的播放列表（仅限视频模式）

按您想要的顺序排列和复制创建好的播放列表。

1 选择视频模式。

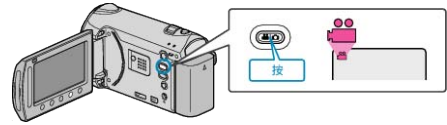

2 选择“选择和创建”并碰触 **OK**。



3 选择复制媒体，并碰触 **OK**。



4 选择“按播放列表创建”并碰触 **OK**。



5 选择所需视频并按 **OK**。



- 碰触“检查”，查看选定的视频。

6 选择插入点并碰触 **OK**。



- 选定的视频被添加到右边的播放列表。
- 要从播放列表删除视频，碰触“→”，选择视频并碰触 **OK**。
- 重复第 5-6 步，安排播放列表中的视频。

7 安排好后，碰触“保存”。





- “←”/“→”和“保存”操作键的位置可根据光标的位置变化。

8 选择“执行”并碰触 **OK**。



- 显示复制文件所需的光盘数量。据此准备光盘。
- 碰触“检查”，查看要复制的文件。

9 碰触 **OK**。



10 选择“执行”并碰触 **OK**。



- 当“插入下一张光盘”字样出现时，要更换光盘。
- 复制后，碰触 **OK**。

11 关闭液晶监视器，然后断开 USB 电缆。

小心：

- 完成复制前，不要断开电源或拔下 USB 电缆。
- 播放期间不在索引画面上的文件无法加以复制。

注：

- 播放列表显示在刻好的 DVD 的顶部菜单上。
- 创建播放列表

“从录好的视频中创建播放列表” (第 62 页)

“用标题创建播放列表 (GZ-HM350/GZ-HM330)” (第 61 页)

## 复制选定的文件

选择并复制所需的文件。

1 选择视频或静像模式。

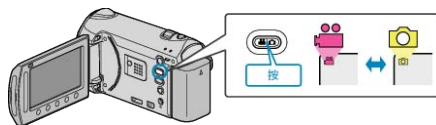

2 选择“选择和创建”/“选择并保存”并碰触 **OK**。



3 选择复制媒体，并碰触 **OK**。



4 选择“从场景选择”/“从图像选择”并碰触 **OK**。



5 选择所需文件并按 **OK**。



- 选定文件上出现一个勾号。要去掉勾号，请碰触 **OK**。
- 碰触“检查”，查看视频。

6 选好后，碰触“保存”。



7 选择“执行”并碰触 **OK**。



- 显示复制文件所需的光盘数量。据此准备光盘。

8 选择“是”或“否”并碰触 **OK**。(仅限 **AV** 模式)



- 选择“是”时，按组显示复制日期相似的视频。
- 选择“否”时，根据录制日期显示视频。

9 选择“执行”并碰触 **OK**。



- 当“插入下一张光盘”字样出现时，要更换光盘。
- 复制后，碰触 **OK**。

10 关闭液晶监视器，然后断开 USB 电缆。

**小心：**

- 完成复制前，不要断开电源或拔下 USB 电缆。
- 播放期间不在索引画面上的文件无法加以复制。

**播放文件**

检查刻好的光盘。

操作细节

“播放在本机上刻录的 BD/DVD (GZ-HM350/GZ-HM330)” (第 47 页)

**复制后封盘**

完成复制后封盘。这样就能用本机、电脑、BD/DVD 刻录机或支持 BD-MV 和 AVCHD 格式的 BD/DVD 播放机播放光盘。

1 选择视频或静像模式。

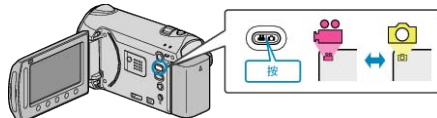

2 选择“定格”并碰触 **OK**。



3 选择“是”并碰触 **OK**。

- 完成封盘后，碰触 **OK**。

**更换录制媒体 (仅限视频模式)**

1 选择视频模式。

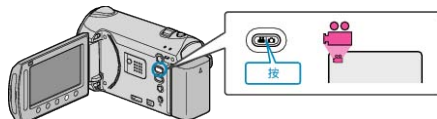

2 选择“更改录制媒体”并碰触 **OK**。



**如何用外部蓝光驱动器刻录 DVD，或如何刻录标准画质的 DVD**

如果要这样做，您需要更改“备份”菜单中的“更改录制媒体”设置。

- 选择“蓝光盘”，您可以以高清画质把视频保存在蓝光光盘中。(仅限外部蓝光驱动器)
- 选择“DVD(AVCHD)”，您可以以高清画质把视频保存在 DVD 中。
- 选择“DVD-Video”，您可以在转换成标准画质后，把视频保存在 DVD 中。

**注：**

- 选择“DVD-Video”后刻录的 DVD，可以在普通的 DVD 播放机上播放。
- 备份静像时，可以选择“蓝光盘”或“DVD”。静像的画质不会改变。

**摘录播放**

您可以播放已刻 DVD 中每条视频场景的几秒钟画面。

1 把刻好的 DVD 装入 DVD 播放机。

2 在电视机上选择“摘要播放”。

- 摘要被连续播放。



(本机上不出现画面。)

**注：**

- 到正常播放/到索引菜单
  - 1) 进行摘要播放期间，按 DVD 设备遥控器上的菜单键。
  - 2) 选择所需项目。
- 用随带的 Everio MediaBrowser 软件刻录 DVD 时，没有“摘要播放”菜单。

## 使用 USB 外部硬盘驱动器 (GZ-HM350/GZHM330)

您可以把本机的视频和静像文件复制到 USB 外部硬盘驱动器上。您也可以在本机上播放 USB 外部硬盘驱动器上的文件。

- 另请参阅 USB 外部硬盘驱动器的使用说明书。

### 推荐的 USB 外部硬盘驱动器

Seagate	FreeAgent™ 台式系列
LaCie	Neil Poulton 设计系列

- 与上述产品连接时，使用带 Mini-A (阳) 和 Mini-B (阳) 接口的 USB 电缆。

"备选附件" (第 20 页)

### 使用 USB 外部硬盘驱动器

"准备 USB 外部硬盘驱动器" (第 84 页)

"备份文件" (第 84 页)

"播放 USB 外部硬盘驱动器中的文件" (第 85 页)

"删除 USB 外部硬盘驱动器中的文件夹" (第 85 页)

"格式化 USB 外部硬盘驱动器" (第 85 页)

**注：**

- 不能使用容量超过 2 TB 的 USB 外部磁盘驱动器。
- 复制文件可能需要一些时间。(例如，用 XP 模式保存 1 小时视频需要 20 分钟时间。)
- 播放期间，声音或视频可能中断。
- 第一次把 USB 外部硬盘驱动器与本机连接时，要将其格式化。(所有数据均被删除。)
- 当您用电脑操作从本机上直接复制到 USB 外部硬盘驱动器的数据时，请参阅随附 Everio MediaBrowser 软件的帮助文件。

**小心：**

- 不要用 USB 集线器连接本机和 USB 外部硬盘驱动器。
- 使用 BD/DVD 刻录机等其他 USB 设备或另一个 USB 外部硬盘驱动器时，要断开 USB 外部硬盘驱动器。
- 复制和播放时，避免以下操作。
  - 关闭本机或 USB 外部硬盘驱动器。
  - 断开 USB 电缆。
- 本机上删除的文件，即使已经复制到 USB 外部硬盘驱动器上，也不能用 BD/DVD 刻录机写入光盘。
- 不要用电脑格式化 USB 外部硬盘驱动器。如果已经这样做了，那么再用本机格式化一次。(USB 外部硬盘驱动器中的所有数据都将抹去。)
- 避免用电脑进行如下操作。
  - 删除 USB 外部硬盘驱动器中的文件或文件夹。
  - 移动 USB 外部硬盘驱动器中的文件或文件夹。
  - 更改 USB 外部硬盘驱动器中文件或文件夹的名称。
 这些操作会使数据无法在本机上播放。
- 当您用电脑编辑 USB 外部硬盘驱动器中的数据时，编辑前把数据复制到电脑上。如果直接用电脑编辑 USB 外部硬盘驱动器中的数据，将无法在本机上播放数据。

### 准备 USB 外部硬盘驱动器

- 1 连接到 USB 外部硬盘。
- 关闭所有设备。

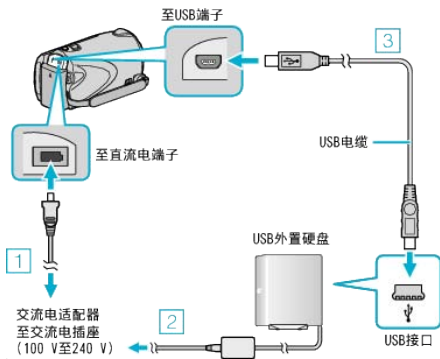

- ① 把交流电适配器与本机连接。
- ② 连接 USB 外部硬盘的交流电适配器。
- ③ 连接 USB 外部硬盘适配器附带的 USB 电缆。

- 不能使用本机附带的 USB 电缆。

- 2 打开液晶监视器。

- 连接后，先打开本机，然后打开 USB 外部硬盘驱动器。

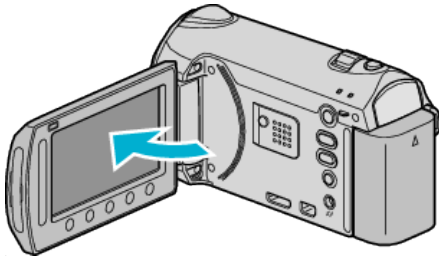

- 出现“视频备份”/“静止图像备份”菜单。
- 连接 USB 电缆期间，显示“视频备份”/“静止图像备份”菜单。

### 备份文件

- 1 选择视频或静像模式。

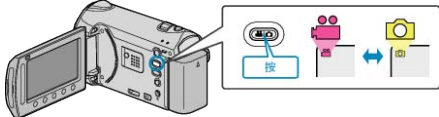

- 2 选择“备份”并碰触  $\odot$ 。



- 3 选择要备份的媒体，并碰触  $\odot$ 。



- 4 选择所需菜单并碰触  $\odot$ 。



设置	详细说明
<ul style="list-style-type: none"> <li>“所有场景”</li> <li>“全部图像”</li> </ul>	录制媒体中的所有文件都被复制。
<ul style="list-style-type: none"> <li>“未保存场景”</li> <li>“未保存的图像”</li> </ul>	自动选择和复制尚未复制的文件。

- 5 选择“确定”并碰触  $\odot$ 。



- 复制后，碰触  $\odot$ 。
- 如要取消复制，请选择“中止”。

## 播放 USB 外部硬盘驱动器中的文件

1 选择视频或静像模式。

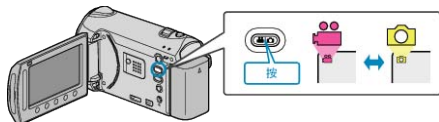

2 选择“播放”并碰触 **OK**。



3 选择所需文件夹并碰触 **OK**。



4 选择所需文件并碰触 **OK**。



• 碰触 **■** 要停止播放。

## 删除 USB 外部硬盘驱动器中的文件夹

1 选择视频或静像模式。

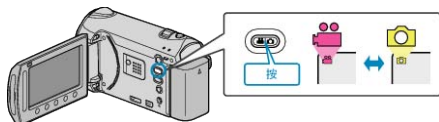

2 选择“删除”并碰触 **OK**。



3 选择所需文件夹并碰触 **OK**。



4 选择“删除”并碰触 **OK**。



• 删除后，碰触 **OK**。

## 格式化 USB 外部硬盘驱动器

1 选择视频或静像模式。

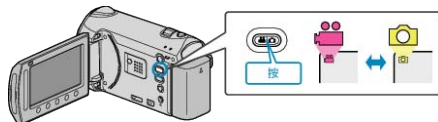

2 选择“格式化”并碰触 **OK**。



3 选择“是”并碰触 **OK**。



• 完成格式化后，碰触 **OK**。

## 把文件复录至 DVD 录像机或 VCR

您把摄像机连接至 DVD 录像机或 VCR，即可复录视频。

- 另请参阅电视机、DVD 录像机和 VCR 等的使用说明书。

### 1 连接至 VCR/DVD 录像机。

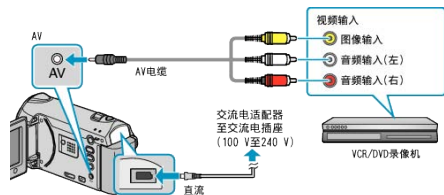

- 按住电源键  2 秒钟或更长时间，即可关掉电源。

### 2 选择播放模式。

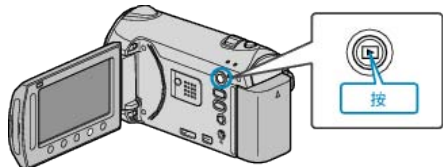

- 按住电源  键 2 秒钟以上，即可打开本机。

### 3 准备录制用的 TV/VCR。

- 切换到兼容的外部输入。
- 插入一张 DVD-R 或录像带。

### 4 做好本机的播放准备。

- 在连接设置菜单中把“视频输出”设置为相连电视机的纵横比（4:3 或 16:9）。

“视频输出”（ 第122 页）

- 要想在复录过程中纳入日期，可以在连接设置菜单中把“在电视机上显示”设为“开”。

在播放菜单中把“显示在屏幕上”设为“仅显示日期”。

“在电视机上显示”（ 第122 页）

“显示在屏幕上”（ 第109 页）

### 5 开始录制。

- 在本机上开始播放并按 VCR/DVD 录像机上的录制键。

“播放视频”（ 第 39 页）

“播放播放列表”（ 第 47 页）

- 播放完成后，停止录制。

#### 注：

- 有许多视频要复录时，您可以预先创建一份播放列表，然后播放该列表，这样可以一次性复录您喜欢的所有视频。

“用所选文件创建播放列表”（ 第 62 页）

“播放播放列表”（ 第 47 页）

#### 小心：

- 要进行复录，不能用 USB 电缆将本机与蓝光录像机连接。而要用随附的 AV 电缆连接并复录。

## 复制到 Windows PC

您可以用随附的软件把文件复制到电脑上。  
还可以用电脑的 DVD 光驱创建 DVD。  
如果没有安装随附的软件，那么连接本机时，电脑会把本机当作外置存储器。

**注：**

- 要把视频录制到光盘上，所用电脑必须有可以录制的 DVD 光驱。
- 用随附软件无法将静像录制到光盘上。

## 使用随附软件 Everio MediaBrowser 时遇到问题

向下列客户服务中心咨询。

- Pixela 用户支持中心

电话	美国和加拿大（英语）：+1-800-458-4029（免费电话） 欧洲（英国、德国、法国和西班牙） （英语/德语/法语/西班牙语）：+800-1532-4865（免费电话） 欧洲其他国家 （英语/德语/法语/西班牙语）：+44-1489-564-764 亚洲（菲律宾）（英语）：+63-2-438-0090 中国（中文）：10800-163-0014（免费电话）
主页	<a href="http://www.pixela.co.jp/oem/jvc/e/index.html">http://www.pixela.co.jp/oem/jvc/e/index.html</a>

- 有关如何上传到 Youtube™ 的详细说明，参阅 Everio MediaBrowser “帮助” 菜单中的 “MediaBrowser 帮助”。



## 核对系统要求（指引）

在“开始”菜单中右键单击“电脑”（或“我的电脑”）并选择“属性”，检查以下各项。

### Windows Vista / Windows 7

- 参阅详细用户使用指南显示中的操作说明。

### Windows XP

- 参阅详细用户使用指南显示中的操作说明。

	Windows Vista / Windows 7	Windows XP
操作系统	Windows Vista 32/64 位 Home Basic 或 Home Premium （仅限预装版）Service Pack 2 Windows 7 32/64 位 Home Premium （仅限预装版）	Windows XP Home Edition 或 Professional （仅限预装版）Service Pack 3
中央处理器	Intel Core Duo CPU 1.66 GHz 或更高 推荐 Intel Core 2 Duo CPU 2.13 GHz 或更高	Intel Core Duo CPU 1.66 GHz 或更高 推荐 Intel Core 2 Duo CPU 2.13 GHz 或更高
内存	至少 2 GB	至少 1 GB

**注：**

- 如果您的个人电脑达不到上述系统要求，随附软件的运行就得不到保证。  
“在不用随附软件的情况下备份文件”（第 92 页）
- 如需更多信息，请与电脑制造商联系。

## 安装随附软件

您可以用随附的软件，按日历格式显示录好的图像，并进行简单的编辑。

### Windows Vista / Windows 7

- 参阅详细用户使用指南显示中的操作说明。

### Windows XP

- 参阅详细用户使用指南显示中的操作说明。

## 备份所有文件

备份前，确保电脑硬盘上留有足够的剩余空间。

- 1 连接 USB 电缆和交流电适配器。

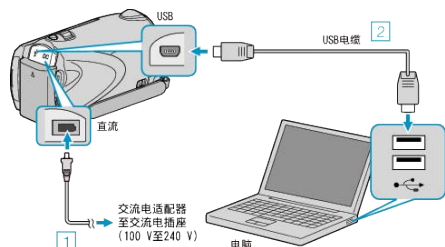

- ① 把交流电适配器与本机连接。
- ② 用随附的 USB 电缆连接。

2 打开液晶监视器。

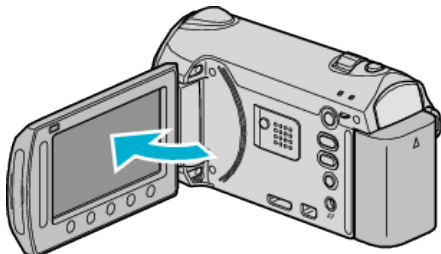

- 出现 USB 菜单。

3 选择“备份”并碰触  $\odot$ 。



- 随附软件 Everio MediaBrowser 在电脑上启动。随后的操作在电脑上进行。

4 选择音量。



点击“摄影机中的所有卷”      点击“下一步”

5 开始备份。



- 备份开始。

6 完成备份后，单击“OK”。



注：

- 备份前，把存储视频和静像的 SD 卡装入本机。
- 如果您在使用随附软件 Everio MediaBrowser 时遇到问题，请洽询“Pixela 用户支持中心”。
- “使用随附软件 Everio MediaBrowser 时遇到问题” (第 87 页)
- 备份前删除不要的视频。
- 备份许多视频很费时间。
- “删除不需要的文件” (第 48 页)

把本机与电脑断开

1 单击“安全移除硬件”。



2 单击“安全删除 USB Mass Storage Device”。

3 (对于 Windows Vista) 单击“OK”。

4 断开 USB 电缆并关闭液晶监视器。



### 组织文件

完成文件的备份后，加上“家庭旅游”或“运动会”等标签加以编排。这不仅对刻录光盘有用，而且对查看文件也有用。

- 1 双击 Everio MediaBrowser 图标。
- 随附软件启动。



### 确定视频或静像：

- 您可以用画面右上角的“选择”菜单选择文件。
- 查看缩略图右上角的视频/静像图标。



### 注：

- 如果您在使用随附软件 Everio MediaBrowser 时遇到问题，请咨询“Pixela 用户支持中心”。

“使用随附软件 Everio MediaBrowser 时遇到问题” (第 87 页)

- 2 显示待编排文件的月份。



- 3 创建用户列表。



- 在用户列表库中加上新的用户列表。

- 4 单击录制日。
- 显示该日录制的文件的缩略图。

- 5 把文件登录到已经创建的用户列表上。



### 把视频录制到光盘上

把通过用户列表安排的文件复制到 DVD 上。

- 1 把一张新光盘插入电脑的可录制 DVD 光驱。
- 2 选择想要的用户列表。

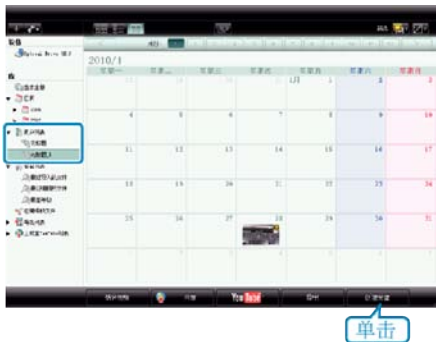

- 复制完后，碰触“OK”。

- 3 选择光盘类型（仅限 GZ-HM350/GZ-HM330）。



- 4 选择文件选择方法。



- 如果您选择“选择目前显示的所有文件”，那么只有显示的视频被复制到光盘上。继续进行第 6 步。
- 如果您选择“逐个选择文件”，则进行第 5 步。

- 5（选择“逐个选择文件”时）依次选择要复制到光盘的文件。



- 6 设置光盘的顶部菜单。



- 设置标题和菜单背景。
- 7 开始复制到光盘。

**注:**

- 以下各类光盘可在随附软件 Everio MediaBrowser 上使用。
  - DVD-R
  - DVD-R DL
  - DVD-RW
  - DVD+R
  - DVD+R DL
  - DVD+RW
  - BD (仅限 GZ-HM350/GZ-HM330)
- Everio MediaBrowser 支持 3 种光盘格式:
  - AVCHD
  - DVD-Video (仅限 GZ-HM350/GZ-HM330)
  - BD (仅限 GZ-HM350/GZ-HM330)
- 当复制 UXP 录制模式下录好的视频, 以便刻录 AVCHD 光盘时, 需要在复制前将视频转换成 XP 录制模式。因此, 可能比复制用其它模式录制的视频耗时更长。
- 用 Everio MediaBrowser 播放器播放光盘。操作方法参阅随附 Everio MediaBrowser 软件的帮助文件。
- 要查看 Everio MediaBrowser 的帮助文件, 通过 Everio MediaBrowser 的菜单栏选择“帮助”, 或在键盘上按 F1。



- 如果您在使用随附软件 Everio MediaBrowser 时遇到问题, 请洽询“Pixela 用户支持中心”。

“使用随附软件 Everio MediaBrowser 时遇到问题” (第 87 页)

**JVC 软件许可权合约****重要通告**

致所有顾客: 在您的 PC 上安装或使用名为“DIGITAL PHOTO NAVIGATOR”的软件程序 (“程序”) 之前, 请务必仔细阅读。只有在您同意如下条款的前提下, 日本 Victor 有限公司 (“JVC”) 才可以将本程序的使用权授予您。

如果您不同意此处的条款, 则不可以安装或使用此程序。但是, 安装或使用此程序即表示您接受这些条款和条件。

**1 版权; 所有权**

您承认此程序的所有版权和其他知识产权均由 JVC 及其供应商所拥有, 并且仍由 JVC 和此类供应商授予。此程序受日本和其他国家的版权法及相关条例保护。

**2 许可权的授予**

- ① 根据此协议的条件, JVC 授予您使用此程序的非专有权利。您可以在 HDD 或其他集成于您 PC 的其他存储设备上安装和使用此程序。
- ② 您只能复制一 (1) 份此程序, 用于个人备份或存档。

**3 程序的限制**

- ① 您不可以反向设计、反编译、分解、修正或修改此程序, 除非是在适用的法规明确允许的范围内。
- ② 除本协议明确说明的情况之外, 您不可以全部或部分复制或使用该程序。
- ③ 您没有授予使用此程序许可的权利, 并且不可以散发、出借、租借或转让此程序给任何第三方, 或者以其他方式允许他们使用此程序。

**4 有限担保**

JVC 保证自您购买任何附此程序的我公司产品之日起三十 (30) 天内, 此程序所收录的任何媒体在材料和工艺方面不会有任何缺陷。JVC 的全部责任以及您与此程序相关的唯一赔偿将是替换有缺陷的媒体。除在此明确规定的保证以及适用的法律允许的范围以外, JVC 及其供应商不承认任何其他不管是明确的还是隐含的保证, 包括但不限于与此程序及所附印刷品有关的特殊目的的商业及保健的隐含担保。如果有因此程序而发生或引起的任何问题, 您应当自费解决此类问题。

**5 有限责任**

根据适用的法律所允许的范围, JVC 及其供应商对于不管是以合约、侵权或其他方式出现, 还是与使用或无法使用此程序有关的行为, 在任何情况下对任何间接的、特殊的、偶然的或必然的损害不负任何责任, 即使 JVC 已被告知此类损害的可能性。对于与使用此程序相关的以任何方式与第三方要求相关而引发的任何损失、责任或代价, 您将负责赔偿, 并不会损害 JVC 的利益。

**6 条款**

自您在您的机器上安装并使用此程序之日起, 本协议生效, 并且按照以下规定有效至终止。

如果您违犯本协议中的任何规定, JVC 可能在不通知您的情况下终止本协议。在这种情况下, JVC 可能对于因您的违犯而造成的损害提出索赔。如果本协议被终止, 那么您必须销毁保存在您机器上的程序 (包括从您 PC 的任何存储器删除), 并且不再拥有此程序。

**7 出口控制**

您同意您不会发货、转让或出口此程序或基本信息和技术至任何日本和其他相关国家发起禁运此类货物的任何国家。

**8 美国政府用户**

如果您来自美国的政府机构 (“政府”), 您承认 JVC 所说明的此程序是由未发表的“商业用 PC 软件”组成的联邦采购规则 (Federal Acquisition Regulation (FAR)) 2,101 (g) 部分中所定义的和 FAR12,212 部分所使用条目相同的“商业项目”, 并且仅授予您与 JVC 授予所有遵循本协议条款的商业最终用户相同的使用权利。

**9 一般信息**

- ① 除非有 JVC 授权代表的书面文件和签名, 对于本协议的任何修改、改变、补充、删除或其他变更均无效。
- ② 如果本协议的任何部分与任何限制本协议的任何法规有冲突而无效, 则剩下的规定仍然具有全部效力。
- ③ 本协议依据日本的法律规定并予以解释。东京地方法院具有对于因制定、解释和执行本协议而引发的所有争议进行判决的权利。

Victor Company of Japan, Limited

**注:**

- 如果您在德国获得此程序, 则如上第四部分 (有限担保) 和第五部分 (有限责任) 中的规定由本协议的德文版本取代。

**小心：**

- 请按照使用说明书中所记述的操作程序来操作本设备。
- 请仅使用随机附带的 CD-ROM。请勿使用任何其他 CD-ROM 来启动此软件。
- 请勿试图更改本软件。
- 未经 JVC 批准的改变或修改可以使用户操作设备的授权无效。

**CD-ROM 的使用方法：**

- 切勿弄脏或划伤光滑面（印刷面的背面）。无论在正反两面都不要书写任何文字，也不要贴标签。如果 CD-ROM 变脏，就使用一块软布，从中心的孔洞向外轻轻擦拭。
- 切勿使用常规磁盘清洗剂或清洁喷雾剂。
- 切勿弯曲 CD-ROM，也不要触摸其光滑面。
- 切勿将 CD-ROM 存放于多尘、高温或潮湿的环境中。并应使其避开直射阳光。

可从我们的万维网服务器上找到有关所提供软件的最新信息（英语）。  
<http://www.jvc-victor.co.jp/english/global-e.html>

**在不用随附软件的情况下备份文件**

用以下方法把文件复制到电脑上。

**1 连接 USB 电缆和交流电适配器。**

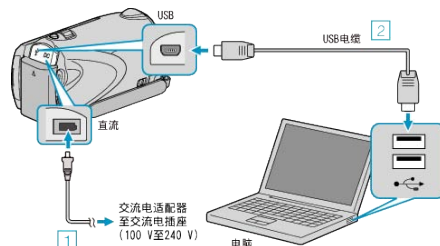

- ① 把交流电适配器与本机连接。
- ② 用随附的 USB 电缆连接。

**2 打开液晶监视器。**

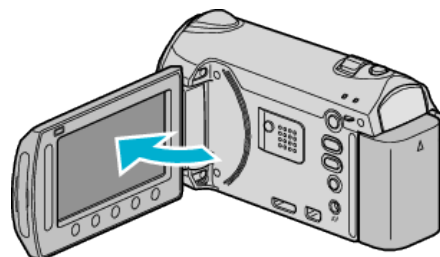

- 出现 USB 菜单。
- 3 选择“在电脑上播放”并碰触  $\odot$ 。**



- 如果 Everio MediaBrowser 程序启动，则关闭之。
  - 随后的操作在电脑上进行。
- 4 从开始菜单选择“电脑”（Windows Vista） / “我的电脑”（Windows XP），然后单击 EVERIO\_MEM 或 EVERIO\_SD 图标。**
- 文件夹打开。
- 5 把文件复制到电脑的任何文件夹（桌面等）。**

**小心：**

- 当文件夹或文件在电脑上被删除/移除/重命名时，就再也不能在本机上播放了。

**注：**

- 要编辑文件，需使用支持 MTS/JPEG 文件的软件。
- 在电脑上，上述操作方法可能因所用系统而异。

**把本机与电脑断开**

**1 单击“安全移除硬件”。**



- 2 单击“安全删除 USB Mass Storage Device”。
- 3（对于 Windows Vista）单击“OK”。
- 4 断开 USB 电缆并关闭液晶监视器。

## 文件和文件夹列表

在内置内存和 SD 卡上，按如下方式创建文件夹和文件。  
只有必要时才创建。

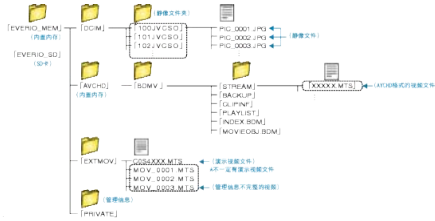

### 小心：

- 当文件夹或文件在电脑上被删除/移除/重命名时，就再也不能在本机上播放了。

## 复制到 Macintosh 电脑

用以下方法把文件复制到 Mac 电脑上。

### 1 连接 USB 电缆和交流电适配器。

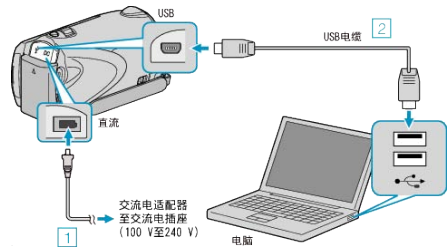

- 把交流电适配器与本机连接。
  - 用随附的 USB 电缆连接。
- 随附软件在此过程中无需使用。

### 2 打开液晶监视器。

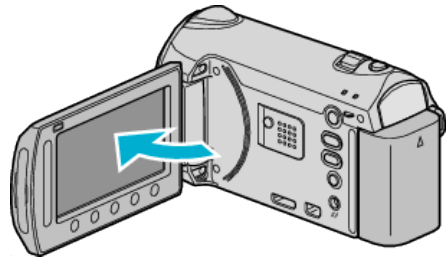

- 出现 USB 菜单。

### 3 选择“在电脑上播放”并碰触 $\odot$ 。



- 随后的操作在电脑上进行。

### 4 在桌面上单击“EVERIO\_MEM”或“EVERIO\_SD”图标。

- 文件夹打开。

### 5 单击列显示图标。

列显示图标

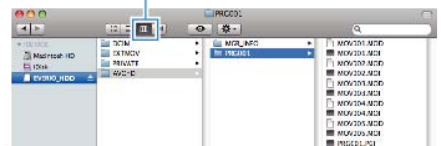

- 搜索有所需文件的文件夹。

### 6 把文件复制到电脑的任何文件夹（桌面等）。

要复制的文件

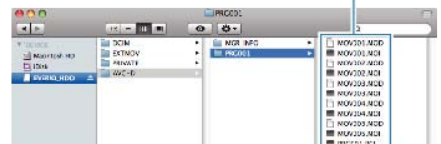

### 小心：

- 当文件夹或文件在电脑上被删除/移除/重命名时，就再也不能在本机上播放了。
- 复制到 Mac 电脑上的 MTS 文件无法导入至 iMovie。  
要使用 iMovie 中的 MTS 文件，需以 iMovie 导入文件。

### 注：

- 要编辑文件，需使用支持 MTS/JPEG 文件的软件。
- 将本机从电脑去除时，把桌面上的“EVERIO\_MEM”或“EVERIO\_SD”图标拖拉到回收站即可。

### iMovie 和 iPhoto

您可以用苹果公司的 iMovie '08, '09 (视频) 或 iPhoto (静像) 把本机上的文件导入电脑。

如要核对系统要求, 从苹果菜单中选择"关于本机"。您可以判定操作系统版本、处理器和内存大小。

- 有关 iMovie 或 iPhoto 的最新信息, 请参阅苹果公司网站。
- 有关如何使用 iMovie 或 iPhoto 的详请, 请参阅各套软件的帮助文件。
- 不保证在所有电脑环境下都能进行该操作。

## 操作菜单

用滑块和操作键设置菜单。

- 菜单因所用模式而异。

1 碰触  $\text{MENU}$ ，显示菜单。



2 选择所需菜单并碰触  $\text{OK}$ 。



3 选择所需设置并碰触  $\text{OK}$ 。



注：

- 要退出菜单，碰触  $\text{MENU}$ 。
- 要回到前一个画面，碰触  $\text{RETURN}$ 。

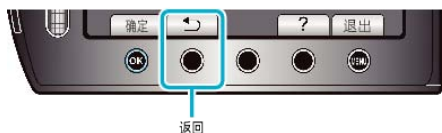

- 要显示帮助文件，碰触  $\text{HELP}$ 。

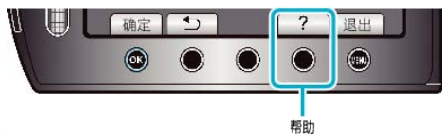

将所有设置恢复到默认值：

- 在相机设置菜单中用“出厂前预设值”进行设置。

“出厂前预设值” (第121页)

## 录制菜单（视频）

您可以根据被摄体或用途调整各种设置，如亮度和白平衡。您也可以更改画质和增益等设置。

设置	详细说明
手动设置	可以手动调整录制设置。 <ul style="list-style-type: none"> <li>● 这些设置只有在手动模式下才显示。</li> </ul> "手动设置菜单" (☞ 第105 页)
脸部优先 AE/AF	自动识别脸部并调整亮度和焦点。 "脸部优先 AE/AF" (☞ 第97 页)
光源	打开/关闭灯。 "光源 (GZ-HM350/GZ-HM330)" (☞ 第97 页)
登记事件	录制前登录文件，按事件（比如"旅行"、"运动会"）给视频分类。 "录制前，按事件登录文件" (☞ 第 32 页)
视频质量	设置视频质量。 "视频质量" (☞ 第98 页)
变焦	设置最高变焦倍率。 "变焦" (☞ 第98 页)
增亮	在暗处录制时，自动使被摄体显得明亮。 "增亮" (☞ 第99 页)
慢速录制	通过按一定的间隔拍摄若干帧画面，在短时间内显示长时间内缓慢发生的场景的变化。 "间隔录制（慢速录制）" (☞ 第 35 页)
自动录制	通过感知液晶监视器所示红框内的亮度变化，使本机自动开始或停止录制。 "通过感应动作自动录制（自动录制）" (☞ 第 36 页)
无缝录制	当当前录制媒体上的剩余空间所剩无几时，录制会自动切换到不同的媒体继续进行。 比如，录制过程中，SD 卡上的剩余空间所剩无几时，仍能不间断地录制到内置内存上。 "无缝录制" (☞ 第99 页)
x.v.Color	用"x.v.Color"录制。 "x.v.Color" (☞ 第100 页)
风声消除	减低由风造成的噪音。 "风声消除" (☞ 第100 页)



**脸部优先 AE/AF**

自动识别脸部并调整亮度和焦点。

设置	详细说明
关	停用该功能。
开	启用该功能。

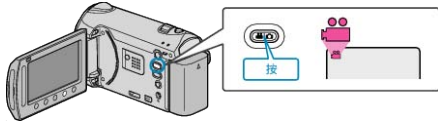
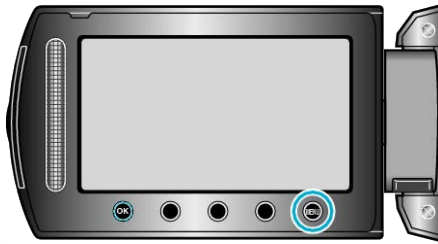
**显示项目****1 选择视频模式。****2 碰触  $\odot$ ，显示菜单。****3 选择“脸部优先 AE/AF”并碰触  $\odot$ 。****小心：**

- 当“脸部优先 AE/AF”设为“开”时，以下设置会改变。  
如果“场景选择”设为“点光源”，它将切换到“OFF”。  
如果“FOCUS”设为“手动”，它将切换到“自动”。  
如果“背光补偿”设为“开”，它将切换到“关”。  
如果“测光区”设为“点”，它将切换到“全屏”。
- 进行以下设置时，“脸部优先 AE/AF”将切换到“关”。  
“场景选择”设为“点光源”时  
“FOCUS”设为“手动”时  
选择“聚焦辅助”时  
“背光补偿”设为“开”时  
“测光区”设为“点”时

**注：**

- 视具体条件而定，不一定能识别出脸部。

**光源 (GZ-HM350/GZ-HM330)**

打开/关闭灯。

设置	详细说明
关	没有亮起。
自动	周围环境黑暗时自动亮起。
开	始终亮着。

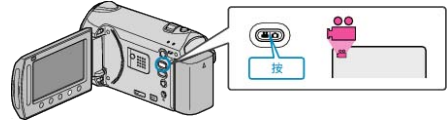
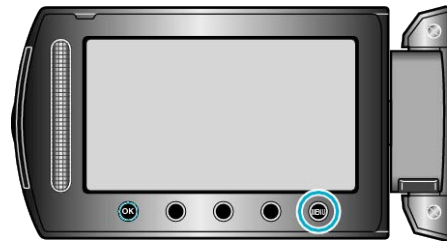
**显示项目****1 选择视频模式。****2 碰触  $\odot$ ，显示菜单。****3 选择“光源”并碰触  $\odot$ 。**

## 登记事件

录制前登录文件，按事件（比如“旅行”、“运动会”）给视频分类。  
操作细节  
“录制前，按事件登录文件”（ 第 32 页）

## 视频质量

设置视频质量。

设置	详细说明
UXP	能按最佳画质录制。 • 仅适用于 BD。用高清画质拍摄的视频不能保存为 DVD。
XP	能按高画质录制。
SP	能按标准质量录制。
EP	能长时间录制。

### 注：

- 录制快速移动的场景或亮度变化剧烈的场景时，设为 UXP 或 XP 模式，以免出现噪声。
- 用 BD 刻录机保存用 UXP 模式录制的视频。

## 显示项目

1 选择视频模式。

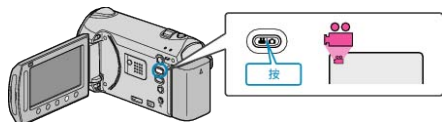

2 碰触 ，显示菜单。

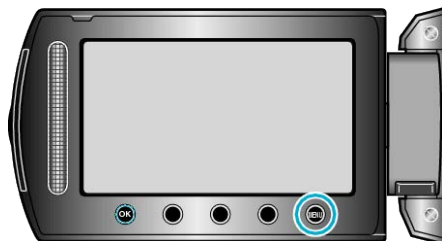

3 选择“视频质量”并碰触 。



## 变焦

设置最高变焦倍率。

设置	详细说明
20 倍/光学 (GZ-HM300)	变焦倍率最高可达 20 倍。
30 倍/光学 (GZ-HM350/GZ-HM330)	变焦倍率最高可达 30 倍。
60 倍/数码 (GZ-HM350/GZ-HM330)	变焦倍率最高可达 60 倍。
80 倍/数码 (GZ-HM300)	变焦倍率最高可达 80 倍。
200 倍/数码	变焦倍率最高可达 200 倍。

### 注：

- 使用数码变焦时，由于是数码放大，图像会变得粗糙。

## 显示项目

1 选择视频模式。

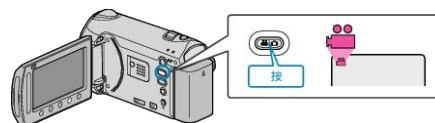

2 碰触 ，显示菜单。

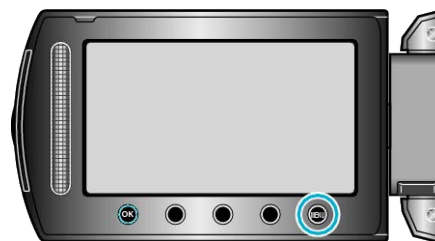

3 选择“变焦”并碰触 。



## 增亮

在暗处录制时，自动使被摄体显得明亮。

设置	详细说明
关	停用该功能。
AGC	场景黑暗时，用电使场景变亮。
自动	场景黑暗时，自动使场景变亮。

### 注：

- 虽然“自动”亮化场景的强度高于“AGC”，但被摄体的动作可能显得不自然。
- 可以对静像另行调整设置。

## 显示项目

### 1 选择视频模式。

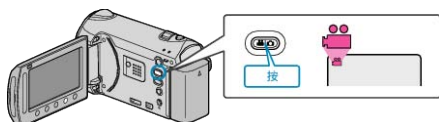

### 2 碰触 $\odot$ ，显示菜单。

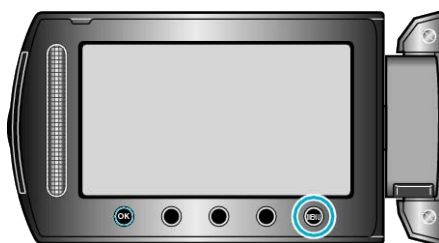

### 3 选择“增亮”并碰触 $\odot$ 。



## 慢速录制

利用这一功能，通过按一定的间隔拍摄若干帧画面，在短时间内显示长时间内缓慢发生的场景的变化。

这对做观察很有用，比如花蕾的绽放。

操作细节

"间隔录制（慢速录制）"（[P. 35](#)）

## 自动录制

通过感应亮度变化，自动录制。

操作细节

"通过感应动作自动录制（自动录制）"（[P. 36](#)）

## 无缝录制

这一功能使正在进行的录像虽然在达到其媒体的最大容量记录时因自动切换到另一个记录媒体而避免了连续帧丢失。一旦录制完成，这也使场景能够合并入单一的媒体中。

设置	详细说明
关	不自动切换录制媒体。
开	自动切换录制媒体。

## 显示项目

### 1 选择视频模式。



### 2 碰触 $\odot$ ，显示菜单。

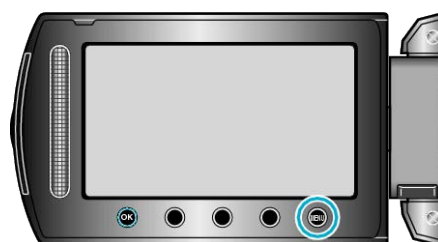

### 3 选择“无缝录制”并碰触 $\odot$ 。



### 4 选择“开”并碰触 $\odot$ 。



### 警告

- 使用写保护的存储卡、未格式化的媒体或不兼容的媒体时，媒体的自动切换不能执行。
- 其他媒体只有不到 1 分钟的录制时间时，该功能不工作。

### 注：

- 如果录制的目标媒体不可用或只有不到 1 分钟的录制时间时，无缝记录允许本机自动切换到另一个媒体上。

## 菜单设定

- 一旦完成无缝录制，功能自动禁用。结合录制的场景或删除场景结合的信息，重新启动它。
- 由两个单独的媒体所记录的无缝视频，可以合并成一个单一的视频。  
“结合以无缝记录录制的影片。” (第 69 页)

### x.v.Color

用"x.v.Color"录制。

设置	详细说明
关	停用该功能。
开	启用该功能。

### 显示项目

- 1 选择视频模式。

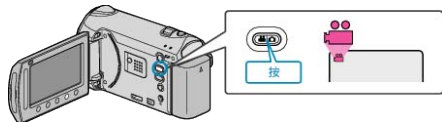

- 2 碰触  $\odot$ ，显示菜单。

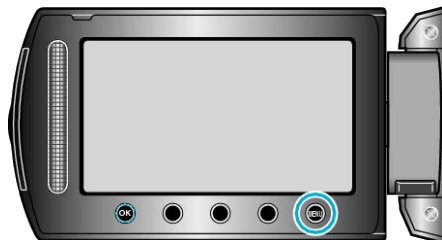

- 3 选择 "x.v.Color" 并碰触  $\odot$ 。



### 风声消除

减低由风造成的噪音。

设置	详细说明
关	停用该功能。
开	启用该功能。

### 显示项目

- 1 选择视频模式。

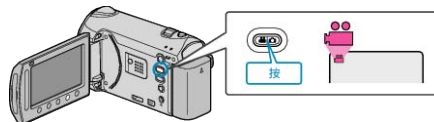

- 2 碰触  $\odot$ ，显示菜单。

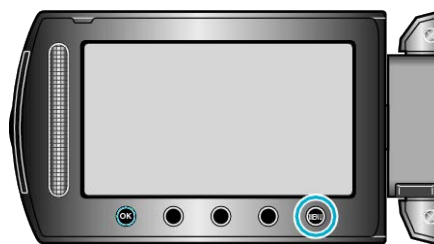

- 3 选择 "风声消除" 并碰触  $\odot$ 。



## 录制菜单（静像）

您可以根据被摄体或用途调整各种设置，如亮度和白平衡。您也可以更改画质和增益等设置。

设置	详细说明
手动设置	可以手动调整录制设置。 ● 这些设置只有在手动模式下才显示。 "手动设置菜单" (第105页)
脸部优先 AE/AF	自动识别脸部并调整亮度和焦点。 "脸部优先 AE/AF" (第101页)
光源	打开/关闭灯。 "光源 (GZ-HM350/GZ-HM330)" (第101页)
自拍	拍摄集体照时使用该功能。 "自拍" (第102页)
快门模式	可以调整连拍设置。 "快门模式" (第103页)
图像大小	设置静像的图像尺寸 (像素数)。 "图像大小" (第103页)
图形质量	设置图像质量。 "图形质量" (第104页)
增亮	在暗处录制时，自动使被摄体显得明亮。 "增亮" (第104页)
自动录制	通过感知液晶监视器所示红框内的亮度变化，使本机自动录制静像。 "通过感应动作自动录制 (自动录制)" (第36页)

### 脸部优先 AE/AF

自动识别脸部并调整亮度和焦点。

设置	详细说明
关	停用该功能。
开	启用该功能。

- 进行以下设置时，“脸部优先 AE/AF”将切换到“关”。  
“场景选择”设为“点光源”时  
“FOCUS”设为“手动”时  
选择“聚焦辅助”时  
“背光补偿”设为“开”时  
“测光区”设为“点”时

#### 注：

- 如果“自拍”设为“脸部检测”，您就不能启动“脸部优先 AE/AF”。
- 视具体条件而定，不一定能识别出脸部。

### 显示项目

#### 1 选择静像模式。

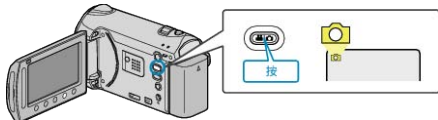

#### 2 碰触 $\odot$ ，显示菜单。

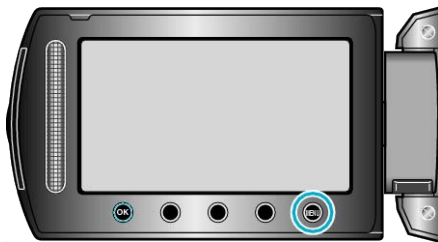

#### 3 选择“脸部优先 AE/AF”并碰触 $\odot$ 。



#### 小心：

- 当“脸部优先 AE/AF”设为“开”时，以下设置会改变。  
如果“场景选择”设为“点光源”，它将切换到“OFF”。
- 如果“FOCUS”设为“手动”，它将切换到“自动”。
- 如果“背光补偿”设为“开”，它将切换到“关”。
- 如果“测光区”设为“点”，它将切换到“全屏”。

### 光源 (GZ-HM350/GZ-HM330)

打开/关闭灯。

设置	详细说明
关	没有亮起。
自动	周围环境黑暗时自动亮起。
开	始终亮着。

### 显示项目

#### 1 选择静像模式。



#### 2 碰触 $\odot$ ，显示菜单。



#### 3 选择“光源”并碰触 $\odot$ 。



### 自拍

拍摄集体照时使用该功能。

设置	详细说明
关	停用定时器。
2 秒	按 SNAPSHOT 键后 2 秒钟开始录制。
10 秒	按 SNAPSHOT 键后 10 秒钟开始录制。 该设置适合拍集体照。
脸部检测	按 SNAPSHOT 键时识别脸部。识别出摄影师的脸部后 3 秒钟开始录制。 (1) 识别出脸部。  (2) 识别出摄影师的脸部 

### 显示项目

1 选择静像模式。

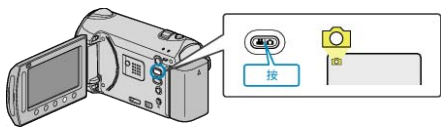

2 碰触 , 显示菜单。



3 选择“自拍”并碰触 。

## 快门模式

可以调整连拍设置。

设置	详细说明
单次拍	录制一张静像。
连拍	按住 SNAPSHOT 键时连续录制静像。

### 注：

- 连拍时，1 秒钟可最多捕捉 3 张图像。
- 有些 SD 卡不支持连拍。
- 如果反复使用此功能，连拍速度会下降。

## 显示项目

### 1 选择静像模式。

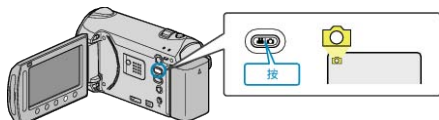

### 2 碰触 $\text{MENU}$ ，显示菜单。

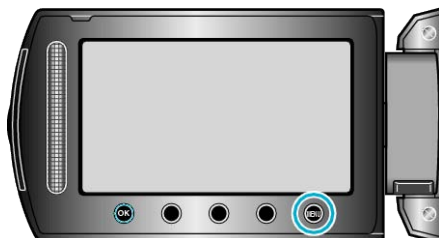

### 3 选择“快门模式”并碰触 $\text{OK}$ 。



## 图像大小

设置静像的图像尺寸（像素数）。

设置	详细说明
1920X1080(2M)	拍摄尺寸为 1920 x 1080、纵横比为 16:9 的静像。
1440X1080(1.5M)	拍摄尺寸为 1440 x 1080、纵横比为 4:3 的静像。
640X480(0.3M)	拍摄尺寸为 640 x 480、纵横比为 4:3 的静像。

## 显示项目

### 1 选择静像模式。



### 2 碰触 $\text{MENU}$ ，显示菜单。



### 3 选择“图像大小”并碰触 $\text{OK}$ 。



## 图形质量

设置图像质量。

设置	详细说明
精细	能按高画质录制，但可以录制的图像数量减少。
标准	能按标准质量录制。

## 显示项目

1 选择静像模式。

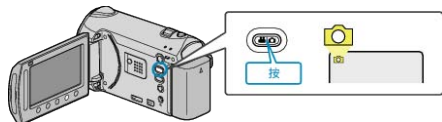

2 碰触  $\text{MENU}$ ，显示菜单。

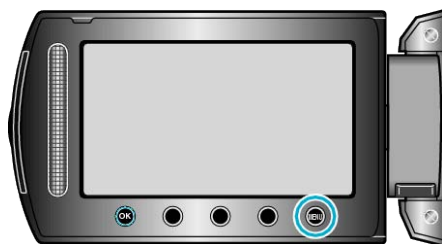

3 选择“图形质量”并碰触  $\text{OK}$ 。



## 增亮

在暗处录制时，自动使被摄体显得明亮。

设置	详细说明
关	停用该功能。
AGC	场景黑暗时，用电使场景变亮。

注：

- 能对视频另行调整设置。

## 显示项目

1 选择静像模式。

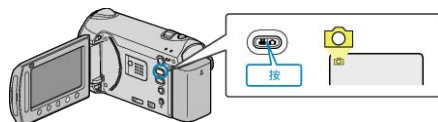

2 碰触  $\text{MENU}$ ，显示菜单。

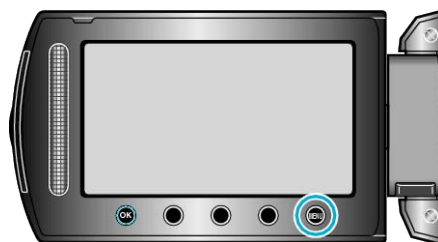

3 选择“增亮”并碰触  $\text{OK}$ 。



## 自动录制

通过感应亮度变化，自动录制。

操作细节

"通过感应动作自动录制 (自动录制)" (第 36 页)



## 手动设置菜单

可以手动调整录制设置。

**注：**

- 这些设置只有在手动模式下才显示。

设置	详细说明
场景选择	可以选择适合拍摄条件的设置。 "场景选择" (☞ 第 27 页)
FOCUS	可以手动调整聚焦。 "手动调整聚焦" (☞ 第 28 页)
聚焦辅助	用彩色显示聚焦被摄体的轮廓, 提高聚焦准确度。 "使用聚焦协助" (☞ 第 28 页)
调节亮度	调整画面的总体亮度。 "调整亮度" (☞ 第 29 页)
快门速度	可以调整快门速度。 "设置快门速度 (GZ-HM350/GZ-HM330)" (☞ 第 29 页)
白平衡	根据光源调整色彩。 "设置白平衡" (☞ 第 30 页)
背光补偿	当被摄体因背光而发暗时用该设置更正图像。 "设置背光补偿" (☞ 第 30 页)
测光区	能使您调整所需区域的亮度。 "设置测光区" (☞ 第 31 页)
效果	录制视频或静像时带上褐色或黑白等特殊效果。 "带效果录制" (☞ 第 31 页)
近拍	使用变焦远摄 (T) 端时拍摄特写镜头。 "拍摄特写镜头" (☞ 第 32 页)

### 场景选择

可以选择适合拍摄条件的设置。

操作细节  
"场景选择" (☞ 第 27 页)

### FOCUS

可以自动或手动调整聚焦。

操作细节  
"手动调整聚焦" (☞ 第 28 页)

### 聚焦辅助

用彩色显示聚焦被摄体的轮廓, 提高聚焦准确度。

操作细节  
"使用聚焦协助" (☞ 第 28 页)

### 调节亮度

调整画面的总体亮度。

操作细节  
"调整亮度" (☞ 第 29 页)

### 快门速度 (GZ-HM350/GZ-HM330)

可以调整快门速度。

操作细节  
"设置快门速度 (GZ-HM350/GZ-HM330)" (☞ 第 29 页)

### 白平衡

根据光源调整色彩。

操作细节  
"设置白平衡" (☞ 第 30 页)

### 背光补偿

当被摄体因背光而发暗时用该设置更正图像。

操作细节  
"设置背光补偿" (☞ 第 30 页)

### 测光区

能使您调整所需区域的亮度。

操作细节  
"设置测光区" (☞ 第 31 页)

### 效果

录制视频或静像时带上褐色或黑白等特殊效果。

操作细节  
"带效果录制" (☞ 第 31 页)

### 近拍

使用变焦远摄 (T) 端时拍摄特写镜头。

操作细节  
"拍摄特写镜头" (☞ 第 32 页)

## 播放菜单（视频）

您可以删除或查找特定视频。

设置	详细说明
删除	删除不要的视频。 "删除当前播放的文件" (☞ 第 48 页) "删除选定的文件" (☞ 第 49 页) "删除所有文件" (☞ 第 50 页)
图片标题	只需从列表中选择一个录制日期和一个标题画面，即可创建播放列表。 "用标题创建播放列表 (GZ-HM350/GZ-HM330)" (☞ 第 61 页)
搜索	根据组、录制日期或事件改进视频的索引画面。 "组搜索" (☞ 第 43 页) "搜索日期" (☞ 第 43 页) "搜索事件" (☞ 第 44 页)
播放播放列表	播放您创建的播放列表。 "播放播放列表" (☞ 第 47 页)
编辑播放列表	创建或编辑播放列表。 "从录好的视频中创建播放列表" (☞ 第 62 页)
播放其他文件	播放管理信息不完整的视频。 "播放管理信息不完整的视频" (☞ 第 40 页)
编辑	<ul style="list-style-type: none"> <li>● <b>复制</b> 把文件复制到另一个媒体。 "复制所有文件" (☞ 第 71 页) "复制选定的文件" (☞ 第 72 页)</li> <li>● <b>移动</b> 把文件移动到另一个媒体。 "移动所有文件" (☞ 第 73 页) "移动选定的文件" (☞ 第 74 页)</li> <li>● <b>保护/取消</b> 保护文件以免无意中删除。 "保护当前显示的文件" (☞ 第 51 页) "保护所选文件" (☞ 第 52 页) "保护所有文件" (☞ 第 53 页) "取消所有文件的保护" (☞ 第 53 页)</li> <li>● <b>分割</b> 把选定视频一分为二。 "分割文件" (☞ 第 56 页)</li> <li>● <b>修剪</b> 选择所需的部分视频，保存为一个新的视频文件。 "在视频中捕捉所需部分" (☞ 第 58 页)</li> <li>● <b>切换事件记录</b> 更改登录的事件。 "更改当前显示的文件的事件" (☞ 第 54 页) "更改所选文件的事件" (☞ 第 55 页)</li> </ul>
无缝录制控制	以两个单独媒体和启用了“无缝录制”的视频录制菜单可以结合为单个视频。 "结合以无缝记录录制的影片。" (☞ 第 69 页)
擦除/减弱	在已录视频的开始和结尾加上效果。 "特殊效果播放" (☞ 第 41 页)
显示在屏幕上	设置播放时是否显示图标等屏幕显示。 "显示在屏幕上" (☞ 第 109 页)

---

## 删除

删除不要的视频。

操作细节

"删除当前播放的文件" (☞ 第 48 页)

"删除选定的文件" (☞ 第 49 页)

"删除所有文件" (☞ 第 50 页)

---

## 图片标题 (GZ-HM350/GZ-HM330)

只需从列表中选择一个录制日期和一个标题画面，即可创建播放列表。

操作细节

"用标题创建播放列表 (GZ-HM350/GZ-HM330)" (☞ 第 61 页)

---

## 搜索

根据组、录制日期或事件改进视频的索引画面。

操作细节

"组搜索" (☞ 第 43 页)

"搜索日期" (☞ 第 43 页)

"搜索事件" (☞ 第 44 页)

---

## 播放播放列表

播放您创建的播放列表。

操作细节

"播放播放列表" (☞ 第 47 页)

---

## 编辑播放列表

把您最喜欢的视频排在一份列表中，该列表称为播放列表。

通过创建播放列表，您可以按自己喜欢的顺序仅仅播放您喜欢的视频。

即使登录到播放列表中，原来的视频文件也仍在原处。

操作细节

"从录好的视频中创建播放列表" (☞ 第 62 页)

---

## 播放其他文件

播放管理信息不完整的视频。

操作细节

"播放管理信息不完整的视频" (☞ 第 40 页)

## 编辑

您可以进行复制或保护视频等操作。

设置	详细说明
复制	把文件复制到另一个媒体。 "复制所有文件" (☞ 第 71 页) "复制选定的文件" (☞ 第 72 页)
移动	把文件移动到另一个媒体。 "移动所有文件" (☞ 第 73 页) "移动选定的文件" (☞ 第 74 页)
保护/取消	保护文件以免无意中删除。 "保护当前显示的文件" (☞ 第 51 页) "保护所选文件" (☞ 第 52 页) "保护所有文件" (☞ 第 53 页) "取消所有文件的保护" (☞ 第 53 页)
分割	把选定视频一分为二。 "分割文件" (☞ 第 56 页)
修剪	选择所需的部分视频, 保存为一个新的视频文件。 "在视频中捕捉所需部分" (☞ 第 58 页)
切换事件记录	更改登录的事件。 "更改当前显示的文件的事件" (☞ 第 54 页) "更改所选文件的事件" (☞ 第 55 页)

### 复制

把文件复制到另一个媒体。

操作细节

"复制所有文件" (☞ 第 71 页)

"复制选定的文件" (☞ 第 72 页)

### 擦除/减弱

在已录视频的开头和结尾加上效果。

操作细节

"特殊效果播放" (☞ 第 41 页)

### 移动

把文件移动到另一个媒体。

操作细节

"移动所有文件" (☞ 第 73 页)

"移动选定的文件" (☞ 第 74 页)

### 保护/取消

保护文件以免无意中删除。

操作细节

"保护当前显示的文件" (☞ 第 51 页)

"保护所选文件" (☞ 第 52 页)

"保护所有文件" (☞ 第 53 页)

"取消所有文件的保护" (☞ 第 53 页)

### 分割

把选定视频一分为二。

操作细节

"分割文件" (☞ 第 56 页)

### 修剪

选择所需的部分视频, 保存为一个新的视频文件。

操作细节

"在视频中捕捉所需部分" (☞ 第 58 页)

### 切换事件记录

更改登录的事件。

操作细节

"更改当前显示的文件的事件" (☞ 第 54 页)

"更改所选文件的事件" (☞ 第 55 页)

### 无缝录制控制

以两个单独媒体和启用了“无缝录制”的视频录制菜单可以结合为单个视频。

操作细节

"结合以无缝记录录制的影片。" (☞ 第 69 页)

## 显示在屏幕上

设置播放时是否显示图标等屏幕显示。

设置	详细说明
关	没有任何显示。
全部显示	显示全部。
仅显示日期	仅显示日期。

## 显示项目

1 选择播放模式。

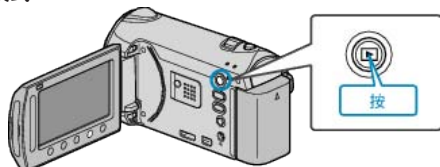

2 选择视频模式。

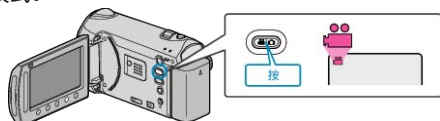

3 碰触 , 显示菜单。



4 选择“显示在屏幕上”并碰触 .



## 播放菜单（静像）

您可以删除或查找特定的静像。

设置	详细说明
删除	删除不要的静像。 "删除当前播放的文件" (☞ 第 48 页) "删除选定的文件" (☞ 第 49 页) "删除所有文件" (☞ 第 50 页)
搜索日期	您可以按录制日期搜索和播放静像。 "搜索日期" (☞ 第 43 页)
编辑	<ul style="list-style-type: none"> <li>● <b>复制</b> 把文件复制到另一个媒体。 "复制所有文件" (☞ 第 71 页) "复制选定的文件" (☞ 第 72 页)</li> <li>● <b>移动</b> 把文件移动到另一个媒体。 "移动所有文件" (☞ 第 73 页) "移动选定的文件" (☞ 第 74 页)</li> <li>● <b>保护/取消</b> 保护文件以免无意中删除。 "保护当前显示的文件" (☞ 第 51 页) "保护所选文件" (☞ 第 52 页) "保护所有文件" (☞ 第 53 页) "取消所有文件的保护" (☞ 第 53 页)</li> </ul>
幻灯片放映效果	可增加幻灯片播放中的过渡效果。 "幻灯片放映效果" (☞ 第 111 页)
显示在屏幕上	设置播放时是否显示图标等屏幕显示。 "显示在屏幕上" (☞ 第 111 页)

### 删除

删除不要的静像。

操作细节

"删除当前播放的文件" (☞ 第 48 页)

"删除选定的文件" (☞ 第 49 页)

"删除所有文件" (☞ 第 50 页)

### 搜索日期

您可以按录制日期搜索和播放静像。

操作细节

"搜索日期" (☞ 第 43 页)

### 编辑

您可以进行复制或保护静像等操作。

设置	详细说明
复制	把文件复制到另一个媒体。 "复制所有文件" (☞ 第 71 页) "复制选定的文件" (☞ 第 72 页)
移动	把文件移动到另一个媒体。 "移动所有文件" (☞ 第 73 页) "移动选定的文件" (☞ 第 74 页)
保护/取消	保护文件以免无意中删除。 "保护当前显示的文件" (☞ 第 51 页) "保护所选文件" (☞ 第 52 页) "保护所有文件" (☞ 第 53 页) "取消所有文件的保护" (☞ 第 53 页)

### 复制

把文件复制到另一个媒体。

操作细节

"复制所有文件" (☞ 第 71 页)

"复制选定的文件" (☞ 第 72 页)

### 保护/取消

保护文件以免无意中删除。

操作细节

"保护当前显示的文件" (☞ 第 51 页)

"保护所选文件" (☞ 第 52 页)

"保护所有文件" (☞ 第 53 页)

"取消所有文件的保护" (☞ 第 53 页)

### 移动

把文件移动到另一个媒体。

操作细节

"移动所有文件" (☞ 第 73 页)

"移动选定的文件" (☞ 第 74 页)

## 幻灯片放映效果

可增加幻灯片播放中的过渡效果。

设置	详细说明
滑动	按照从右向左滑的方式切换画面。
百叶窗	按照分割成直条的方式切换画面。
棋盘格	按照变换棋盘图案的方式切换画面。
随机	按“滑动”、“百叶窗”和“棋盘格”方式随机切换画面。

## 显示项目

### 1 选择播放模式。

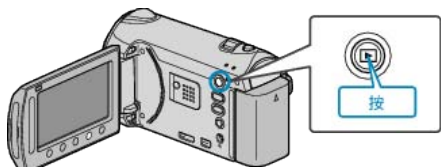

### 2 选择静像模式。

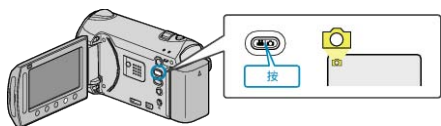

### 3 碰触 $\text{MENU}$ ，显示菜单。

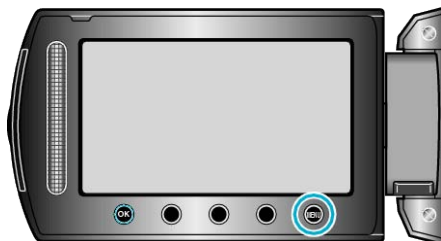

### 4 选择“幻灯片放映效果”并碰触 $\text{OK}$ 。



## 显示在屏幕上

设置播放时是否显示图标等屏幕显示。

设置	详细说明
关	没有任何显示。
全部显示	显示全部。
仅显示日期	仅显示日期。

## 显示项目

### 1 选择播放模式。

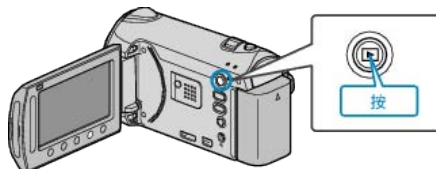

### 2 选择静像模式。

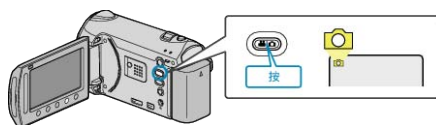

### 3 碰触 $\text{MENU}$ ，显示菜单。

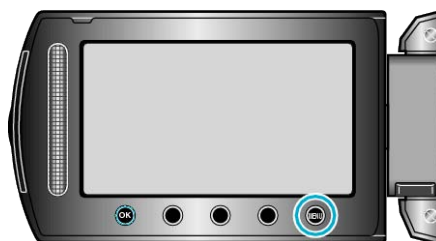

### 4 选择“显示在屏幕上”并碰触 $\text{OK}$ 。



## 显示设置菜单

您可以调整各种显示设置，如液晶监视器的亮度等。

设置	详细说明
LANGUAGE	画面语言可以改变。 "LANGUAGE" (☞ 第112页)
日期显示样式	设置年月日的顺序和时间显示格式 (24小时/12小时)。 "日期显示样式" (☞ 第112页)
监视器亮度	设置液晶监视器的亮度。 "监视器亮度" (☞ 第113页)
监视器背光	设置监视器的背光亮亮度。 "监视器背光" (☞ 第114页)
辅助聚焦颜色	使用聚焦协助时，设置显示聚焦物体轮廓的颜色。 "辅助聚焦颜色" (☞ 第114页)

### LANGUAGE

画面语言可以改变。

1 碰触 ，显示菜单。

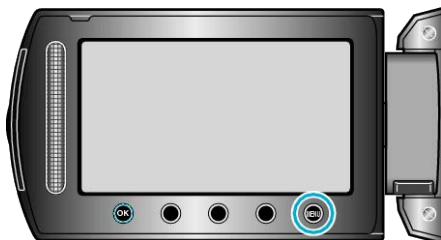

2 选择“显示设置”并碰触 。



3 选择“LANGUAGE”并碰触 。



4 选择所需语言并碰触 。



### 日期显示样式

设置年月日的顺序和时间显示格式 (24小时/12小时)。

1 碰触 ，显示菜单。

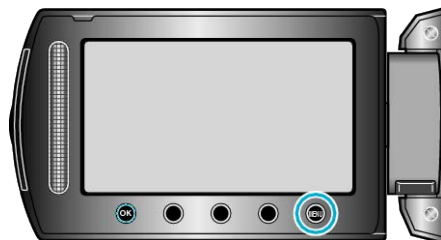

2 选择“显示设置”并碰触 。



3 选择“日期显示样式”并碰触 。



4 设置日期和时间显示的方式。



- 日期显示可设置成如下任何格式：“月.日.年”、“年.月.日”、“日.月.年”。
- 时间显示可设置成如下任何格式：“12h”和“24h”。
- 碰触操作键“←”/“→”，移动光标。
- 完成设定后，碰触 。



## 时钟设置方式

本机的时钟设置方式因机型而异。

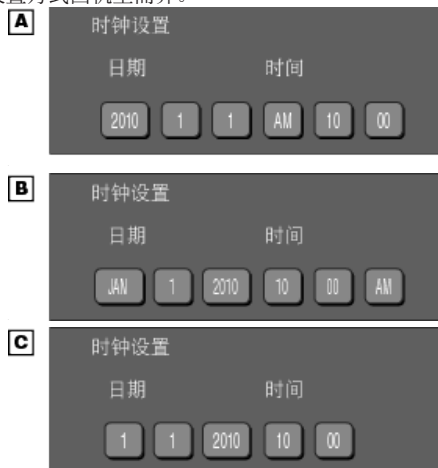

- “年、月、日、时”的顺序因日期显示方式而不同。

## 监视器亮度

设置液晶监视器的亮度。

- 1 碰触 ，显示菜单。

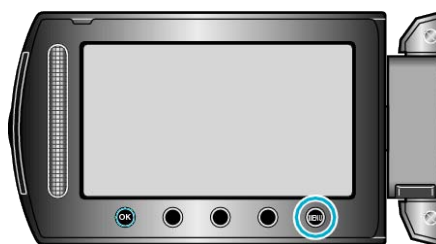

- 2 选择“显示设置”并碰触 。



- 3 选择“监视器亮度”并碰触 。



- 4 调整监视器的亮度。

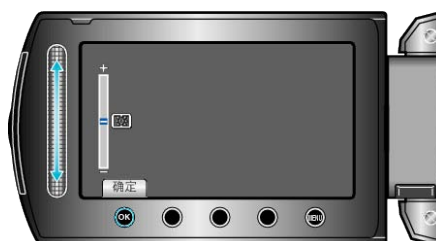

- 向上滑动增加亮度。
- 向下滑动降低亮度。
- 完成设定后，碰触 。

## 监视器背光

设置监视器的背光亮度。

设置	详细说明
亮度增强	调亮监视器的背光，而不管周围条件如何。
标准	选定此项有助于省电。
自动	户外使用时，把亮度自动设为“亮度增强”，室内使用时，则设为“标准”。

## 显示项目

1 碰触 , 显示菜单。

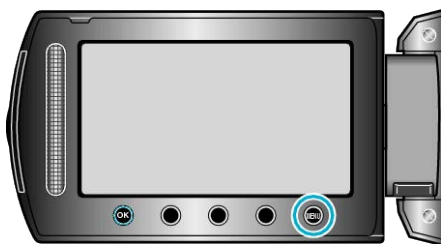

2 选择“显示设置”并碰触 。



3 选择“监视器背光”并碰触 。



## 辅助聚焦颜色

使用聚焦协助时，设置显示聚焦物体轮廓的颜色。

设置	详细说明
红	用红色显示聚焦物体的轮廓。
绿	用绿色显示聚焦物体的轮廓。
蓝	用蓝色显示聚焦物体的轮廓。

## 显示项目

1 碰触 , 显示菜单。

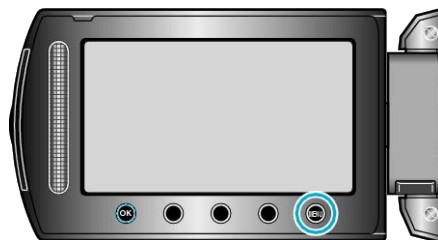

2 选择“显示设置”并碰触 。



3 选择“辅助聚焦颜色”并碰触 。



## 时钟设定

重设当前时间，或在海外使用本机期间设为当地时间。

设置	详细说明
时钟设置	重设当前时间或更改设置。 "重设时钟" (☞ 第 16 页)
区域设置	只需选择目的地，就能设成本机在海外使用的当地时间。 "旅行期间按当地时间设置时钟" (☞ 第 19 页)
设定夏时制	设置是否遵守旅行目的地的夏时制。 "设置夏时制" (☞ 第 19 页)

### 注：

- 夏时制是指夏季一段时间里把时钟的设置提前 1 小时。  
主要由西方国家采用。

## 更改设置

- 1 碰触 ，显示菜单。

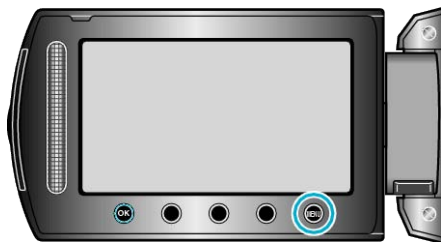

- 2 选择“时钟设定”并碰触 .



## 基本设置菜单

您可以调整各种相机设置，比如操作音等。

设置	详细说明
演示模式	以摘要形式介绍本机的特殊功能。 "演示模式" (☞ 第117 页)
自动关机	设置这一功能，能预防忘记关电源的情况发生。 "自动关机" (☞ 第117 页)
操作声音	打开或关闭操作音。 "操作声音" (☞ 第118 页)
录制按钮	在液晶显示器上显示 REC 键，并把它用作 START/STOP 键。 "录制按钮" (☞ 第118 页)
快速重启	液晶监视器关闭后 5 分钟内，把耗电量降到录制时用电量的 1/3。 "快速重启" (☞ 第119 页)
遥控	可以用附带的遥控器操作本机。 "遥控 (GZ-HM350/GZ-HM330)" (☞ 第119 页)
自动定格	把刻好的光盘设置成能在 DVD 刻录机上播放的可读状态。 "自动定格 (GZ-HM350/GZ-HM330)" (☞ 第120 页)
更新	把本机的功能更新到最新版本。 "更新" (☞ 第120 页)
出厂前预设值	把所有设置恢复到默认值。 "出厂前预设值" (☞ 第121 页)

## 演示模式

开始播放演示模式，介绍本机的功能特色。

设置	详细说明
关	停用该功能。
开	播放本机特殊功能的演示。

## 播放演示模式

- ① 取出电池和 SD 卡。
- ② 连接交流电适配器。
- ③ 打开液晶监视器和电源。
  - 3 分钟后开始播放演示。
  - 要停止播放，碰触  $\odot$ 。

注：

- 此模式在播放模式下无法使用。

## 显示项目

- 1 碰触  $\text{MENU}$ ，显示菜单。

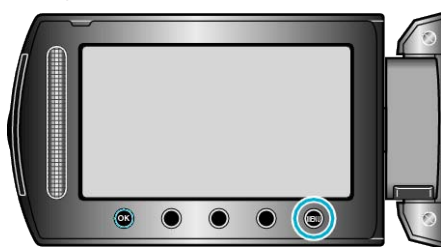

- 2 选择“基本设置”并碰触  $\odot$ 。



- 3 选择“演示模式”并碰触  $\odot$ 。



## 自动关机

设置这一功能，能预防忘记关电源的情况发生。

设置	详细说明
关	即使本机不工作 5 分钟，电源也不会关闭。
开	如果本机不工作 5 分钟，电源自动关闭。

注：

- 使用电池时，如果本机不工作 5 分钟，电源自动关闭。
- 使用交流电适配器时，本机将会进入待机模式。

## 显示项目

- 1 碰触  $\text{MENU}$ ，显示菜单。

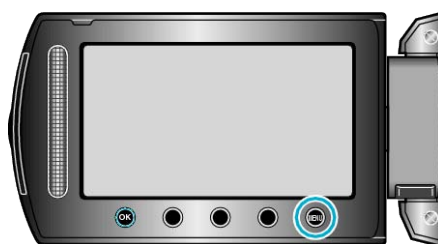

- 2 选择“基本设置”并碰触  $\odot$ 。



- 3 选择“自动关机”并碰触  $\odot$ 。



## 操作声音

打开或关闭操作音。

设置	详细说明
关	关闭操作音。
开	打开操作音。

## 显示项目

1 碰触 , 显示菜单。

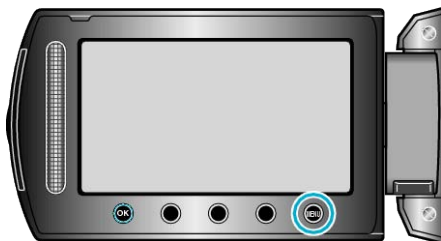

2 选择“基本设置”并碰触 。



3 选择“操作声音”并碰触 。



## 录制按钮

在液晶显示器上显示 REC 键，并把它用作 START/STOP 键。

设置	详细说明
关	没有显示。
开	在液晶监视器上显示 REC 键。

## 显示项目

1 碰触 , 显示菜单。

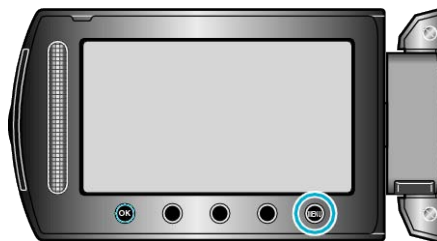

2 选择“基本设置”并碰触 。



3 选择“录制按钮”并碰触 。



## 快速重启

打开液晶监视器时，能立即进行录制。

设置	详细说明
关	停用该功能。
开	液晶监视器在 5 分钟内再次打开时，能迅速打开电源。

## 显示项目

1 碰触 , 显示菜单。

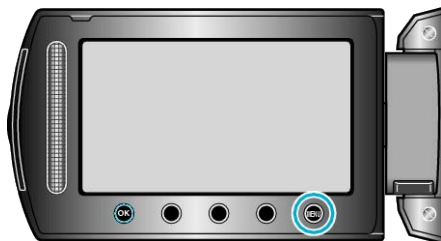

2 选择“基本设置”并碰触 。



3 选择“快速重启”并碰触 。



- 液晶监视器关闭后 5 分钟内，耗电量降到录制时用电量的 1/3。

## 遥控 (GZ-HM350/GZ-HM330)

可以用附带的遥控器操作本机。

设置	详细说明
关	不接收遥控器的操作信号。
开	接收遥控器的操作信号。

## 显示项目

1 碰触 , 显示菜单。

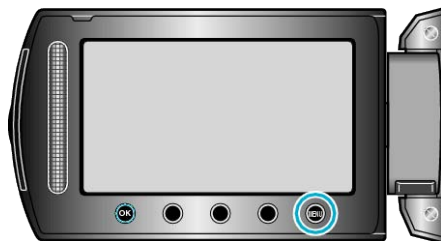

2 选择“基本设置”并碰触 。



3 选择“遥控”并碰触 。



### 自动定格 (GZ-HM350/GZ-HM330)

把刻好的光盘设置成能在 DVD 刻录机上播放的可读状态。

设置	详细说明
关	使刻好的光盘可以录制（只能在本机上播放）。
开	把刻好的光盘封盘，以便在 DVD 刻录机上播放。

#### 注：

- 无论设置如何，DVD-Video 光盘都会被自动封盘。

### 显示项目

- 1 碰触 ，显示菜单。

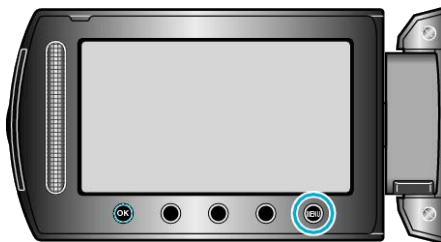

- 2 选择“基本设置”并碰触 。



- 3 选择“自动定格”并碰触 。



### 更新

把本机的功能更新到最新版本。

详见 JVC 主页。

(本机软件没有更新程序时，主页上没有相关内容。)



## 出厂前预设值

把所有设置恢复到默认值。

1 碰触 ，显示菜单。

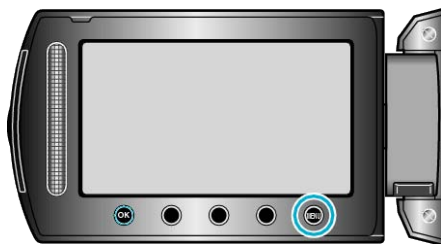

2 选择“基本设置”并碰触 。



3 选择“出厂前预设值”并碰触 。



4 选择“是”并碰触 。



• 所有设置恢复到默认值。

## 连接设置菜单

您可以调整连接电视机或 DVD 录像机的各种设置。

设置	详细说明
在电视机上显示	电视屏幕上的显示图标和日期/时间。 "在电视机上显示" (☞ 第122 页)
视频输出	根据相连的电视机设置纵横比 (16:9 或 4:3)。 "视频输出" (☞ 第122 页)
组件输出	设置分量接口的视频输出分辨率。 "组件输出" (☞ 第123 页)
HDMI 输出	设置 HDMI 迷你接口的视频输出分辨率。 "HDMI 输出" (☞ 第123 页)
HDMI 控制	用 HDMI 迷你接口连接电视机和本机时, 把相连操作设为打开/关闭。 "HDMI 控制" (☞ 第124 页)

### 在电视机上显示

电视屏幕上的显示图标和日期/时间。

设置	详细说明
关	不在电视机上显示图标和日期/时间。
开	在电视机上显示图标和日期/时间。

### 显示项目

1 碰触 **☞**, 显示菜单。

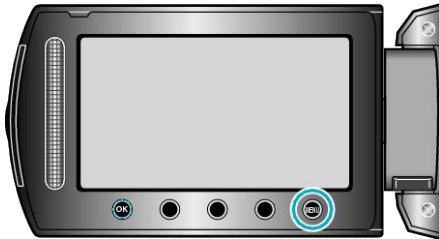

2 选择“连接设置”并碰触 **☞**。



3 选择“在电视机上显示”并碰触 **☞**。



### 视频输出

根据相连的电视机设置纵横比 (16:9 或 4:3)。

设置	详细说明
16:9	连接宽屏幕电视机 (16:9) 时选择此项。
4:3	连接常规电视机 (4:3) 时选择此项。

### 显示项目

1 碰触 **☞**, 显示菜单。

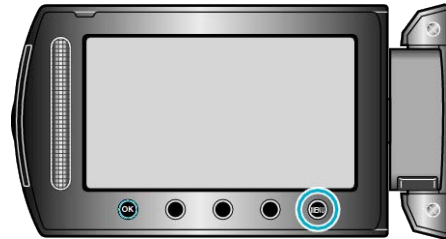

2 选择“连接设置”并碰触 **☞**。



3 选择“视频输出”并碰触 **☞**。



## 组件输出

设置分量接口的视频输出分辨率。

设置	详细说明
576i	以 576i 或 576p 输出。
1080i	以 1080i 或 720p 输出。

## 显示项目

1 碰触 , 显示菜单。

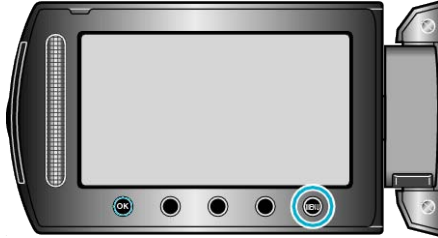

2 选择“连接设置”并碰触 .



3 选择“组件输出”并碰触 .



## HDMI 输出

设置 HDMI 迷你接口的视频输出分辨率。

设置	详细说明
自动 1	建议一般情况下选择“自动 1”。
自动 2	当视频没有用“自动 1”正确输出时，选择此项。
576p	当视频没有用“自动 2”正确输出时，选择此项。

注：

- 如果 1080p 兼容电视机与本机连接时，在播放模式下，液晶监视器上会显示“1080P”。

## 显示项目

1 碰触 , 显示菜单。

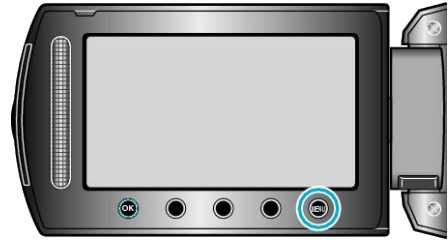

2 选择“连接设置”并碰触 .



3 选择“HDMI 输出”并碰触 .



## HDMI 控制

用 HDMI 迷你接口连接电视机和本机时，把相连操作设为打开/关闭。

设置	详细说明
关	关闭相连操作。
开	打开相连操作。

## 显示项目

1 碰触 , 显示菜单。

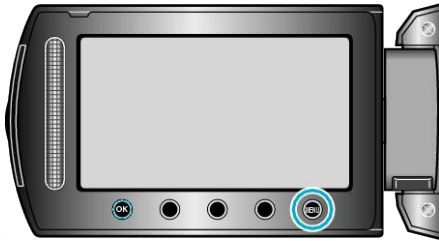

2 选择“连接设置”并碰触 。



3 选择“HDMI 控制”并碰触 。



## 媒体设置菜单

您可以对录制媒体进行各种设置。

设置	详细说明
视频记录媒体	设置视频的录制/播放媒体。 "视频记录媒体 (GZ-HM350/GZ-HM330)" (第125页)
视频插槽选择	设置视频的录制/播放 SD 卡槽。 "视频插槽选择 (GZ-HM300)" (第125页)
图像记录媒体	设置静像的录制/播放媒体。 "图像记录媒体 (GZ-HM350/GZ-HM330)" (第126页)
图像插槽选择	设置静像的录制/播放 SD 卡槽。 "图像插槽选择 (GZ-HM300)" (第126页)
格式化内存	删除内置内存上的所有文件。 "格式化内存 (GZ-HM350/GZ-HM330)" (第126页)
格式化 SD 卡	删除 SD 卡上的所有文件。 "格式化 SD 卡" (第127页)
删除内存	将本机丢弃或转给另一个人时执行此程序。 "删除内存 (GZ-HM350/GZ-HM330)" (第127页)

### 视频记录媒体 (GZ-HM350/GZ-HM330)

设置视频的录制/播放媒体。

设置	详细说明
内存	把视频录制到本机的内置内存上。
SD 卡	把视频录制到 SD 卡上。

#### 显示项目

1 碰触 , 显示菜单。

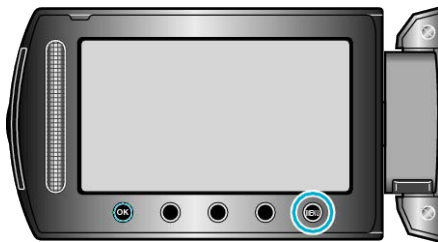

2 选择“媒体设置”并碰触 。



3 选择“视频记录媒体”，并碰触 。



### 视频插槽选择 (GZ-HM300)

设置视频的录制/播放媒体。

设置	详细说明
插槽 A	把视频录制到 A 卡槽的 SD 卡上。

插槽 B 把视频录制到 B 卡槽的 SD 卡上。

#### 显示项目

1 碰触 , 显示菜单。

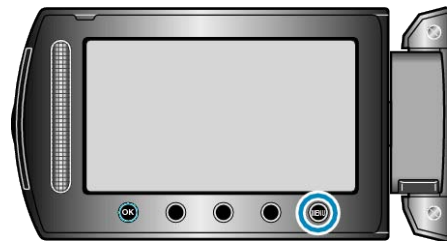

2 选择“媒体设置”并碰触 。



3 选择“视频插槽选择”并碰触 。



### 图像记录媒体 (GZ-HM350/GZ-HM330)

设置静像的录制/播放媒体。

设置	详细说明
内存	把静像录制到本机的内置内存上。
SD 卡	把静像录制到 SD 卡上。

#### 显示项目

1 碰触 , 显示菜单。

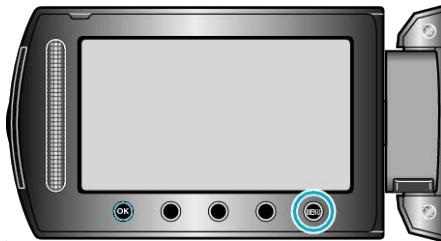

2 选择“媒体设置”并碰触 .



3 选择“图像记录媒体”并碰触 .



3 选择“图像插槽选择”并碰触 .



### 格式化内存 (GZ-HM350/GZ-HM330)

删除内置内存上的所有文件。

设置	详细说明
文件	删除内置内存上的所有文件。
文件 + 管理编号	删除内部内存上的所有文件，把文件夹和文件的编号重设为“1”。

#### 小心:

- 格式化时，内置内存上的所有数据都会被删除。
- 格式化前，把内置内存上的所有文件都复制到个人电脑上。
- 确保电池充足了电，或连接了交流电适配器，因为格式化程序可能需要一些时间。

#### 显示项目

1 碰触 , 显示菜单。

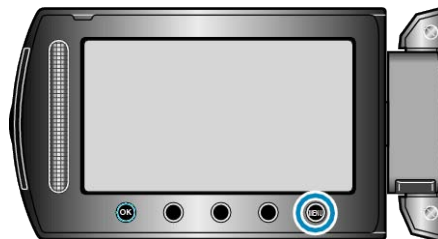

2 选择“媒体设置”并碰触 .



3 选择“格式化内存”并碰触 .



### 图像插槽选择 (GZ-HM300)

设置静像的录制/播放媒体。

设置	详细说明
插槽 A	把静像录制到 A 卡槽的 SD 卡上。
插槽 B	把静像录制到 B 卡槽的 SD 卡上。

#### 显示项目

1 碰触 , 显示菜单。

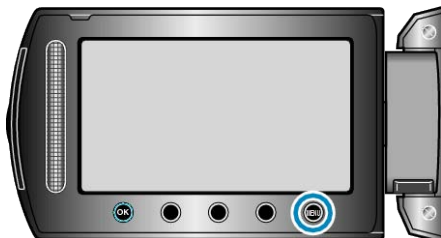

2 选择“媒体设置”并碰触 .

## 格式化 SD 卡

删除 SD 卡上的所有文件。

设置	详细说明
文件	删除 SD 卡上的所有文件。
文件 + 管理编号	删除 SD 卡上的所有文件，把文件夹和文件的编号重设为“1”。

小心：

- 没有插入 SD 卡时不能选择。
- 格式化时，卡上的所有数据都会被删除。格式化前，把卡上的所有文件都复制到个人电脑上。
- 确保电池充足了电，或连接了交流电适配器，因为格式化程序可能需要一些时间。
- 使用前，用本机格式化新买的 SD 卡。

## 显示项目

1 碰触 ，显示菜单。

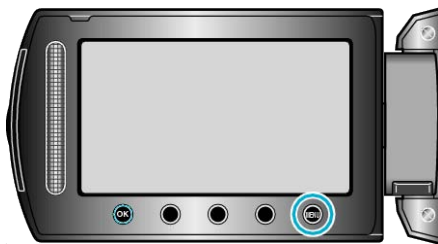

2 选择“媒体设置”并碰触 。



3 选择“格式化 SD 卡”并碰触 。



4 GZ-HM300  
选择卡槽。



- 如果是 GZ-HM350/GZHM330，则进行第 5 步。

5 选择设置并碰触 。



6 选择“是”并碰触 。



- 完成格式化后，碰触 。

## 删除内存 (GZ-HM350/GZ-HM330)

将本机丢弃或转给另一个人时执行此程序。

1 碰触 ，显示菜单。

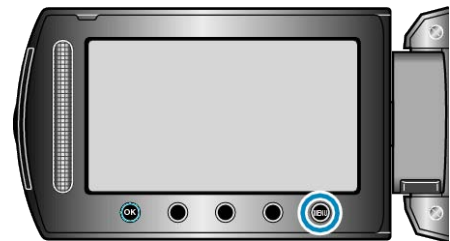

2 选择“媒体设置”并碰触 。



3 选择“删除内存”并碰触 。



4 选择“是”并碰触 。



- 删除数据后，碰触 。

小心：

- 连接交流电适配器，因为删除数据可能需要一些时间。

注：

- 重复该程序，使数据更难恢复。

正面

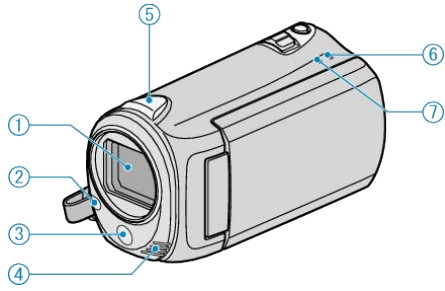

**1 镜头**

- 不要碰镜头和镜头盖。
  - 在视频录制期间，不要用手指遮住镜头。
- "装镜头盖 (GZ-HM300)" (☞ 第 18 页)

**2 灯 (GZ-HM350/GZ-HM330)**

- 在暗处拍摄时打开灯。
- "光源 (GZ-HM350/GZ-HM330)" (☞ 第 97 页)

**3 遥感传感器 (GZ-HM350/GZ-HM330)**

- 使用遥控器时，不要用手指遮住传感器。

**4 立体声麦克风**

- 在视频录制期间，不要用手指盖住麦克风。

**5 摄像机传感器**

- 在视频录制期间，不要用手指遮住传感器。

**6 POWER/CHARGE 指示灯**

- 亮起：电源"打开"
- 闪烁：充电进行中
- 熄灭：充电完成

**7 ACCESS 指示灯**

- 指示灯亮起或闪烁时，表示录制或播放正在进行中。
- 不要取出电池、交流电适配器或 SD 卡。

背面

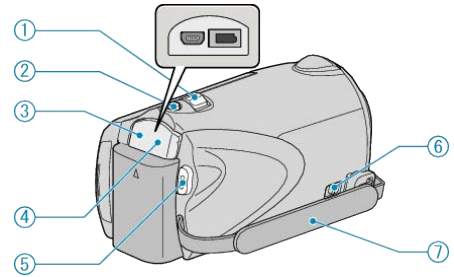

**1 变焦/音量杆**

- 拍摄时：调整拍摄范围。
- 播放时（索引画面）：更改图像显示数。
- 播放视频时：调整音量。

**2 SNAPSHOT（静像录制）键**

- 拍摄静像。

**3 USB 端子**

- 用 USB 电缆连接电脑。

**4 直流电端子**

- 连接交流电适配器，给电池充电。

**5 START/STOP（视频录制）键**

- 开始/停止视频录制。

**6 握带释放杆**

- 可将握带取下，当作手带。

**7 握带**

- 手穿过握带，握紧本机。
- "握住本机" (☞ 第 16 页)



## 底部

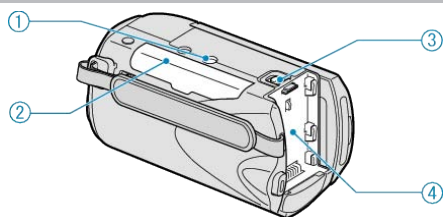

### 1 三脚架安装孔

"安装三脚架" (第 18 页)

### 2 SD 卡槽

- 插入备选的 SD 卡。

"插入 SD 卡 (GZ-HM350/GZ-HM330)" (第 13 页)

"插入 SD 卡 (GZ-HM300)" (第 14 页)

### 3 电池释放杆

"电池充电" (第 12 页)

### 4 电池座

"电池充电" (第 12 页)

## 内部

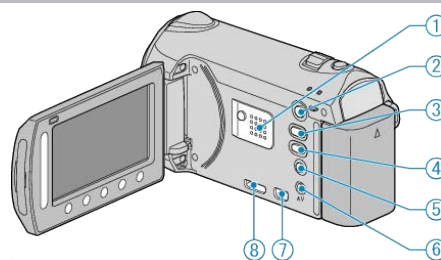

### 1 扬声器

- 视频播放过程中输出音频。

### 2 [播放] 键

- 在录制和播放模式之间切换。

### 3 [视频/静像] 键

- 在视频和静像之间切换。

### 4 UPLOAD/EXPORT\* (上传/导出到 iTunes\*) 键

- 录制: 用 YouTube™ 或 iTunes\* 格式拍摄视频。
- 播放: 把视频改为 YouTube™ 或 iTunes\* 格式。  
(\*仅限 GZ-HM350/GZ-HM330)

### 5 [电源/信息] 键

- 录制: 显示剩余时间 (仅限视频) 和电池电量。
- 播放: 显示录制日期等文件信息。
- 按住以便在液晶监视器打开的同时打开/关闭电源。

### 6 AV 端子

- 连接至电视机。

### 7 分量端子

- 连接至电视机。

### 8 HDMI 端子

- 连接至 HDMI 电视。

## 液晶监视器

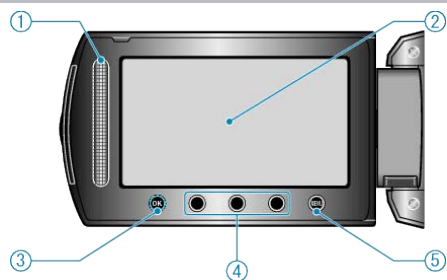

### 1 滑块

#### LASER TOUCH OPERATION

- 通过菜单或索引画面选择项目或图像。
- "使用操作键" (第 16 页)

### 2 液晶监视器

- 打开和关闭液晶监视器即可打开和关闭电源。
- 转动监视器，拍摄自己的肖像。

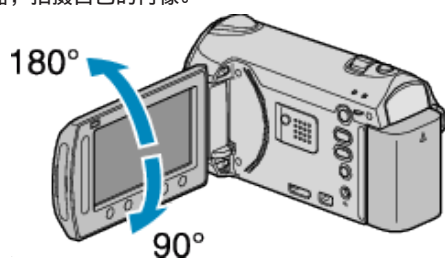

### 3 OK 键

- 确认选定的项目或图像。

### 4 操作键

- 可能会显示操作键的功能。

### 5 MENU 键

- 显示设置菜单。

### 小心：

- 不要用力压表面，或将其置于强冲击下。  
这样做可能会损坏或弄破屏幕。

## 常见录制显示

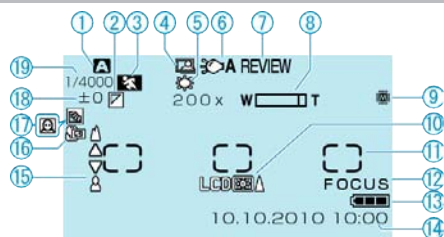

## 1 录制模式

"在自动模式下拍摄视频" (第 20 页)

"手动录制" (第 26 页)

## 2 效果

"效果" (第 105 页)

## 3 场景选择

"场景选择" (第 105 页)

## 4 自动录制

"通过感应动作自动录制 (自动录制)" (第 36 页)

## 5 白平衡

"白平衡" (第 105 页)

## 6 灯 (GZ-HM350/GZ-HM330)

"光源 (GZ-HM350/GZ-HM330)" (第 97 页)

## 7 快速回顾

"在自动模式下拍摄视频" (第 20 页)

"在自动模式下拍摄静像" (第 23 页)

## 8 变焦

"变焦" (第 98 页)

## 9 媒体

"视频记录媒体 (GZ-HM350/GZ-HM330)" (第 125 页)

"图像记录媒体 (GZ-HM350/GZ-HM330)" (第 126 页)

"视频插槽选择 (GZ-HM300)" (第 125 页)

"图像插槽选择 (GZ-HM300)" (第 126 页)

## 10 监视器背光

"监视器背光" (第 114 页)

## 11 测光区“点”

"测光区" (第 105 页)

## 12 聚焦协助

"聚焦辅助" (第 105 页)

## 13 电池显示

"剩余录制时间/电池电量" (第 37 页)

## 14 日期/时间

"时钟设定" (第 15 页)

## 15 聚焦

"FOCUS" (第 105 页)

## 16 远摄微距

"近拍" (第 105 页)

## 17 背光补偿

"背光补偿" (第 105 页)

● : 脸部优先 AE/AF

"脸部优先 AE/AF" (第 97 页)

## 18 亮度

"调节亮度" (第 105 页)

## 19 快门速度

"快门速度 (GZ-HM350/GZ-HM330)" (第 105 页)

## 视频录制

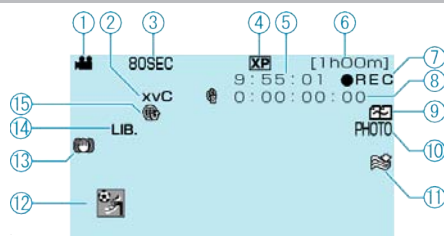

## 1 视频模式

" (视频/静像) 键" (第 129 页)

## 2 x.v.Color

"x.v.Color" (第 100 页)

## 3 慢速录制

"间隔录制 (慢速录制)" (第 35 页)

## 4 视频质量

"视频质量" (第 98 页)

## 5 场景计数器

## 6 剩余录制时间

"在自动模式下拍摄视频" (第 21 页)

## 7 录制进行中

"在自动模式下拍摄视频" (第 21 页)

## 8 慢速录制计数器

## 9 无缝录制

"无缝录制" (第 99 页)

## 10 静像录制

"在视频录制过程中捕捉静像" (第 22 页)

## 11 减低风音

"风声消除" (第 100 页)

## 12 事件录制

"录制前, 按事件登录文件" (第 32 页)

## 13 数码图像稳定器

"减轻相机振动" (第 23 页)

## 14 导出录制 (GZ-HM350/GZ-HM330)

"用 iTunes 格式拍摄视频 (GZ-HM350/GZ-HM330)" (第 34 页)

## 15 上传录制

"用 YouTube™ 格式拍摄视频" (第 33 页)

## 静像录制

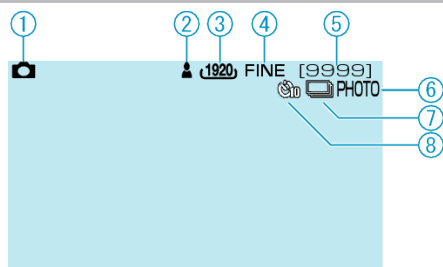

### 1 静像模式

" (视频/静像) 键" (第 129 页)

### 2 聚焦

"在自动模式下拍摄静像" (第 23 页)

### 3 图像大小

"图像大小" (第 103 页)

### 4 图像质量

"图形质量" (第 104 页)

### 5 剩余拍摄张数

"在自动模式下拍摄静像" (第 23 页)

### 6 录制进行中

### 7 连拍

"快门模式" (第 103 页)

### 8 定时器

"自拍" (第 102 页)

## 视频播放

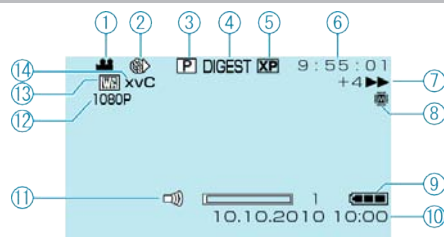

### 1 视频模式

" (视频/静像) 键" (第 129 页)

### 2 慢速录制

"慢速录制" (第 99 页)

### 3 播放列表的播放

"播放播放列表" (第 107 页)

### 4 摘录播放

"快速查看视频内容" (第 40 页)

### 5 视频质量

"视频质量" (第 98 页)

### 6 场景计数器

### 7 操作指示灯

- 左边的数字显示向前/向后搜索的速度。

"播放视频" (第 39 页)

### 8 媒体

"视频记录媒体 (GZ-HM350/GZ-HM330)" (第 125 页)

"视频插槽选择 (GZ-HM300)" (第 125 页)

### 9 电池显示

"剩余录制时间/电池电量" (第 37 页)

### 10 日期/时间

### 11 扬声器音量调整

### 12 以 1080p 输出

"HDMI 输出" (第 123 页)

### 13 划像/淡变

"特殊效果播放" (第 41 页)

### 14 x.v.Color

"x.v.Color" (第 100 页)

## 静像播放



### 1 静像模式

"/静像" (视频/静像) 键" (第 129 页)

### 2 文件夹编号

### 3 文件编号

### 4 操作指示灯

"播放静像" (第 42 页)

### 5 媒体

"图像记录媒体 (GZ-HM350/GZ-HM330)" (第 126 页)

"图像插槽选择 (GZ-HM300)" (第 126 页)

### 6 电池显示

"剩余录制时间/电池电量" (第 37 页)

### 7 日期/时间

"时钟设定" (第 15 页)

### 8 以 1080p 输出

"HDMI 输出" (第 123 页)

### 电池

#### 使用电池时无法打开电源。

给电池充电。

"电池充电" (☞ 第 12 页)

如果本机的端子或电池肮脏, 请用棉签或类似物品擦拭。

如果使用 JVC 电池以外的任何其他电池, 则无法保证安全性和性能。请务必使用 JVC 电池。

#### 即使充过电, 使用时间也很短。

重复充电会导致电池变质。换上新电池。

"备选附件" (☞ 第 20 页)

#### 无法给电池充电。

电池充足电后, 指示灯不闪烁。

如果本机的端子或电池肮脏, 请用棉签或类似物品擦拭。

使用非原装电池, 可能会损坏本机。请务必使用原装电池。

#### 剩余电池电量显示不正确。

连接交流电适配器时, 不显示电池电量。

如果在高温或低温下长期使用本机, 或电池反复充电, 可能无法正确显示剩余电量。

### 录制

#### 不能进行录制/快照。

检查 START/STOP 开关。

"背面" (☞ 第 128 页)

用  键设为录制模式。

"内部" (☞ 第 129 页)

检查 /  模式。

#### 自动停止录制。

录制会自动停止, 因为根据规格, 不能连续录制 12 个小时以上。(可能需要过一段时间才能接着录制。) 要确保连续录制, 在开始录制前将“无缝录制”设为“开”。

"无缝录制" (☞ 第 99 页)

关闭电源, 等待一会儿, 再次开始录制。(温度升高时, 本机自动停止, 以便保护电路。)

插入市售的 SD 卡, 在媒体设置菜单中把“视频记录媒体”和“图像记录媒体”设为“SD 卡”。(用内置内存可能会有故障。)

#### 图像稳定器不工作。

录制静像时, 图像稳定器不工作。

#### 静像的连拍速度很慢。

如果反复使用此功能, 连拍速度会下降。

连拍速度可能因 SD 卡或某些录制条件而下降。

#### 没有自动调整焦点。

如果您在暗处录制, 或者被摄体没有明暗对比, 那么您可以手动调整聚焦。

"手动调整聚焦" (☞ 第 28 页)

用镜头清洁布擦拭镜头。

在手动录制菜单上取消手动聚焦。

"手动调整聚焦" (☞ 第 28 页)

用聚焦协助功能更准确地调整聚焦。

"聚焦辅助" (☞ 第 105 页)

#### 数码变焦不起作用。

静像录制模式下没有数码变焦功能。

慢速拍摄时无法使用变焦。(不能同时使用静像录制和图像稳定器。)

要使用数码, 需在菜单中把“变焦”设为“80x”或“200x”。

"变焦" (☞ 第 98 页)

#### 录好的图像上出现竖线。

拍摄用强光照明的被摄体时, 出现该现象。这不是故障。

#### 录制动作快速或亮度变化很大的场景时, 发生马赛克噪声。

录制时把“视频质量”设为“UXP”或“XP”。

## 卡

**无法插入 SD 卡。**

千万不要把卡插反。

"插入 SD 卡 (GZ-HM350/GZ-HM330)" (第 13 页)

**无法复制到 SD 卡。**

要录到卡上，有必要进行媒体设置。

"视频记录媒体 (GZ-HM350/GZ-HM330)" (第 125 页)

要使用已经在其它设备上用过的卡，有必要通过媒体设置用“格式化 SD 卡”对卡进行格式化（初始化）。

"格式化 SD 卡" (第 127 页)

## 播放

**声音或视频中断。**

在两个场景连接部位，有时播放会中断。这不是故障。

**找不到录好的文件。**

取消组显示和日期搜索功能。

"搜索特定的视频/静像" (第 43 页)

更改“视频记录媒体”或“图像记录媒体”中的设置。（其他媒体上的文件不显示。）

"视频记录媒体 (GZ-HM350/GZ-HM330)" (第 125 页)

选择“播放其他文件”，然后在索引画面上搜索视频。（不能播放管理信息不完整的视频文件。）

"播放管理信息不完整的视频" (第 40 页)

**无日期/时间显示。**

在菜单中相应设置“显示在屏幕上”。

"显示在屏幕上" (第 109 页)

在菜单中把“在电视机上显示”设为“开”。

"在电视机上显示" (第 122 页)

**图像在电视机上没有恰当显示。**

断开电缆并重新连接。

关闭本机并再次启动。

**图像垂直投射在电视机上。**

在连接设置菜单中把“视频输出”设为“4:3”。

"视频输出" (第 122 页)

对电视画面作出相应的调整。

**无法删除文件。**

受保护的文件无法删除。删除文件前取消保护。

"保护文件" (第 51 页)

**无法用标题播放 DVD。**

如果您把本机与 DVD 刻录机（备选）连接，则不会播放标题。

**用连接本机的 BD/DVD 刻录机播放备份的 BD/DVD 时，有些功能无法使用。**

以下功能不能用于备份的 BD/DVD。

播放视频时

-按日期搜索索引

-划像/淡变效果

播放静像时

-幻灯片效果

### 编辑/复制

#### 无法复录到蓝光录像机上。

要进行复录，不能用 USB 电缆将本机与蓝光录像机连接。而要用随附的 AV 电缆连接并复录。

"把文件复录至 DVD 录像机或 VCR" (☞ 第 86 页)

#### 无法用 DVD 刻录机刻录 DVD。

USB 电缆连接不正确。

(☞ 第 75 页)

如果没有安装随附软件 Everio MediaBrowser，有些功能就可能无法正常使用。

(☞ 第 87 页)

使用支持 DVD-R/RW 的电脑。

#### 刻录 DVD 菜单不消失。

连接 USB 电缆期间，显示“制作 DVD”菜单。

"DVD 刻录机的准备 (CU-VD50)" (☞ 第 75 页)

#### 无法关闭刻录 DVD 菜单。

关闭本机和 DVD 刻录机的电源，或拔下交流电适配器。

### 电脑

#### 无法把文件复制到电脑硬盘上。

正确连接 USB 电缆。

"备份所有文件" (☞ 第 87 页)

如果没有安装随附软件 Everio MediaBrowser，有些功能就可能无法正常使用。

"安装随附软件" (☞ 第 87 页)

备份前，确保电脑硬盘上留有足够的剩余空间。

用随附软件无法将静像录制到光盘上。

#### 无法用电脑把文件复制到 DVD 上。

要把视频录制到光盘上，所用电脑必须有可以录制的 DVD 光驱。

#### 我使用 Mac 电脑。

用以下方法把文件复制到 Mac 电脑上。

"复制到 Macintosh 电脑" (☞ 第 93 页)

#### 无法把文件上传到 YouTube™。

检查一下您是否在 YouTube™ 上创建了一个帐户。(您需要有一个 YouTube™ 帐户，才能向 YouTube™ 上传文件。)

上传录制最多只能进行 10 分钟，这是 YouTube™ 的时限。

在本机上，不能把视频改成上传所用的文件格式。

参阅随附 Everio MediaBrowser 软件帮助文件"点击最新产品信息"中的"问答"、"最新信息"、"下载信息"等。

#### 无法把文件导出到 iTunes。(GZ-HM350/GZ-HM330)

参阅随附 Everio MediaBrowser 软件帮助文件"点击最新产品信息"中的"问答"、"最新信息"、"下载信息"等。



## 画面/图像

### 液晶监视器看不清。

如果在很亮的地方使用，如阳光直射的地方，液晶监视器可能很难看清。

### 液晶监视器上出现一条或一团亮光。

改变本机的方向，防止光源进入视线。（本机附近有强光源时，会出现一条或一团亮光，但这不是故障。）

### 录好的被摄体太暗。

当背景亮，被摄体暗时，使用背光补偿。

"设置背光补偿"（☞ 第 30 页）

使用菜单中的“光源”。

"光源（GZ-HM350/GZ-HM330）"（☞ 第 97 页）

使用菜单中的“增亮”。

"增亮"（☞ 第 99 页）

使用手动设置菜单“场景选择”中的“夜视”。

"场景选择"（☞ 第 27 页）

把手动设置菜单中的“调节亮度”设在“+”侧。

"调整亮度"（☞ 第 29 页）

### 录好的被摄体太亮。

如果正在使用背光补偿，则把它设为关闭。

"设置背光补偿"（☞ 第 30 页）

使用手动设置菜单“场景选择”中的“点光源”。

"场景选择"（☞ 第 27 页）

把手动设置菜单中的“调节亮度”设在“-”侧。

"调整亮度"（☞ 第 29 页）

### 色彩看起来怪怪的。（太蓝、太红等）

把手动菜单设置中的“白平衡”设为“手动”。根据光源从“晴天”/“阴天”/“灯光”中选择。选择“手动白平衡”，并作相应调整。

"设置白平衡"（☞ 第 30 页）

如果视频是在“x.v.Color”设为“开”的情况下录制的，则把电视机的

x.v.Color 设置设为打开。

"x.v.Color"（☞ 第 100 页）

把“效果”设为“关”。

"效果"（☞ 第 105 页）

## 其他问题

### 滑块和操作键不起作用。

用手指触碰滑块和画面周围的键。

如果用指甲或戴手套触摸，滑块及键不起作用。

即使碰触了，画面上的显示也不起作用。

### 在视频模式和静像模式之间切换时，或打开或关闭电源时，本运行缓慢。

建议您把所有视频和静像复制到电脑上，并抹除本机上的文件。（如果本机上还有许多录好的文件，那么本机作出反应可能需要一些时间。）

### 图像粗糙。

使用数码变焦时，由于是数码放大，图像会变得粗糙。

### 本机发热。

这不是故障。（本机使用较长一段时间后可能变热。）

### 遥控器不工作。

更换电池。

"使用遥控器（GZ-HM350/GZ-HM330）"（☞ 第 17 页）

把基本设置菜单中的“遥控”设为“开”。

"遥控（GZ-HM350/GZ-HM330）"（☞ 第 119 页）

遥控器在户外或受强光照射的地方可能不工作。

### 连接 HDMI 迷你电缆时，图像或声音没有妥善出现在电视上。

根据所连的电视机而定，图像或声音可能无法妥善出现在电视上。此时，请进行如下操作。1) 断开 HDMI 迷你电缆，并再次连接。2) 关闭本机并再次启动。

"经由 HDMI 迷你接口连接"（☞ 第 45 页）

### 画面语言已改变。

当您用 HDMI 迷你电缆把本机与语言设置不同的电视机连接时，可能会出现这种情况。

"经由 HDMI 与电视机配套操作"（☞ 第 45 页）

### HDMI-CEC 功能未能妥善工作，且电视机未与本机配合运作。

电视机的操作因规格而异，即使是兼容 HDMI-CEC 的电视机也不例外。因此，不能保证本机的 HDMI-CEC 功能能与所有电视机配合使用。在此情况下，把“HDMI 控制”设为“关”。

"HDMI 控制"（☞ 第 124 页）

### 给重要的录制数据做好备份。

建议您把重要的录制数据复制到 DVD 或其他录制媒体上存储。JVC 对丢失的数据概不负责。

### 错误字样?

#### 请设定日期/时间!

连接交流电适配器, 给电池充电 24 小时以上, 然后设置时钟。(如果该字样仍然出现, 则说明时钟电池已耗尽。请就近向 JVC 经销商咨询。)  
"时钟设定" (☞ 第 15 页)

#### 信息读取错误

重新连接 USB 电缆。  
关闭本机与连接的设备, 然后再打开。  
重新装上电池。

#### 格式化出错!

检查操作程序, 再进行一次。  
"格式化内存 (GZ-HM350/GZ-HM330)" (☞ 第 126 页)  
关闭本机并再次启动。

#### 数据删除错误

检查操作程序, 再进行一次。  
"删除内存 (GZ-HM350/GZ-HM330)" (☞ 第 127 页)  
关闭本机并再次启动。

#### 存储卡出错!

关闭本机并再次启动。  
取下交流电适配器和电池后, 取出 SD 卡, 然后重新插入。  
除去 SD 卡端子上的任何灰尘。  
如果以上操作不解决问题, 就要把文件备份, 并在媒体设置菜单中执行“格式化 SD 卡”。(所有数据都将删除。)  
"格式化 SD 卡" (☞ 第 127 页)

#### 未格式化

选择“确定”, 然后在“要进行格式化吗?”画面上选择“是”。

#### 记录失败

取出 SD 卡, 并重新插入。  
"插入 SD 卡 (GZ-HM350/GZ-HM330)" (☞ 第 13 页)  
除去 SD 卡端子上的任何灰尘。  
打开电源前插入 SD 卡。  
切勿让本机受到强烈冲击/振动。

#### 此刻无法再拍摄更多的静止图像

拍摄静音前停止视频录制。(如果在视频录制过程中取出和插入 SD 卡, 就无法录制静音。)

#### 播放失败

取出 SD 卡, 并重新插入。  
"插入 SD 卡 (GZ-HM350/GZ-HM330)" (☞ 第 13 页)  
除去 SD 卡端子上的任何灰尘。  
打开电源前插入 SD 卡。  
切勿让本机受到强烈冲击/振动。

#### 视频管理文件损坏要记录/播放视频、需先修复文件要修复吗?

选择“确定”以恢复。(不能恢复的视频不会在索引画面上显示, 但也许能在菜单中通过“播放其他文件”播放。)  
"播放管理信息不完整的视频" (☞ 第 40 页)

#### 不支持的文件

使用本录制机的文件。(用其他设备录制的文件可能无法播放。)

#### 不支持的场景!

使用本录制机的文件。(用其他设备录制的文件可能无法播放。)

#### 此文件被保护

关闭“编辑”菜单中的“保护/取消”功能。

"保护文件" (☞ 第 51 页)

#### 空间不足

删除文件或把文件移动到电脑或其他设备上。  
换上新的 SD 卡。

#### 已达到可录制文件夹/文件数量上限

(1) 把文件或文件夹移动到电脑或其他设备上。(把文件备份。)  
(2) 在媒体设置菜单的“文件 + 管理编号”或“格式化内存”中选择“格式化 SD 卡”。(内置内存或 SD 卡上的所有数据都将删除。)

#### 场景数量上限超出

(1) 把文件或文件夹移动到电脑或其他设备上。(把文件备份。)  
(2) 在媒体设置菜单的“文件 + 管理编号”或“格式化内存”中选择“格式化 SD 卡”。(内置内存或 SD 卡上的所有数据都将删除。)

#### 文件夹数目溢出

(1) 把文件或文件夹移动到电脑或其他设备上。(把文件备份。)  
(2) 在媒体设置菜单的“文件 + 管理编号”或“格式化内存”中选择“格式化 SD 卡”。(内置内存或 SD 卡上的所有数据都将删除。)

#### 文件数量上限超出

(1) 把文件或文件夹移动到电脑或其他设备上。(把文件备份。)  
(2) 在媒体设置菜单的“文件 + 管理编号”或“格式化内存”中选择“格式化 SD 卡”。(内置内存或 SD 卡上的所有数据都将删除。)

#### 播放列表数量超出上限

把播放列表的数量减少到 99 个文件以下。(最多只能创建 99 个播放列表。)

#### 已取消, 因列表数量超出

刻录 DVD 时, 减少要保存的播放列表数。  
把要添加到播放视频上的视频数量减少到 999 个文件。  
"从录好的视频中创建播放列表" (☞ 第 62 页)

#### 由于操作空间不足、处理取消。

把要添加到播放视频上的视频数量减少到 999 个文件。  
"从录好的视频中创建播放列表" (☞ 第 62 页)

#### 没有文件

更改“视频记录媒体”或“图像记录媒体”中的设置, 并确保文件没有录制到其他媒体上。  
"视频记录媒体 (GZ-HM350/GZ-HM330)" (☞ 第 125 页)

#### 插入磁盘/更换磁盘

打开 BD/DVD 刻录机的托架, 查看并重设 BD/DVD, 然后关闭托架。  
更换 BD/DVD 刻录机里的光盘。

#### DVD-R 磁盘已使用

换上没用过的光盘。

#### 摄录被取消

把“视频记录媒体”设为“SD”, 然后录到 SD 卡。  
"视频记录媒体 (GZ-HM350/GZ-HM330)" (☞ 第 125 页)  
关闭本机并再次启动。  
保护本机免受振动和震动。

#### 检查镜头盖 (GZ-HM300)

如果装上镜头盖, 或在光线黑暗时, 打开电源后 5 秒钟出现。

定期维护本机，以便长期使用。

**小心：**

- 维护机器前，务必取下电池、交流电适配器和电源插头。

## 摄像机

- 用干燥的软布擦拭本机，除去灰尘。
- 摄像机很脏时，把布浸在中性洗涤剂溶液中，用湿布擦拭机身，然后用干净的布擦去洗涤剂。

**小心：**

- 不要使用苯或稀释剂。否则可能会损坏本机。
- 使用化学品清洁布或清洁用品时，务必遵照产品的警示标签和说明。
- 不要让设备长期接触橡胶或塑料产品。

## 镜头/液晶监视器

- 用镜头吹风机（市售）除尘，并用清洁布（市售）擦掉灰尘。  
如果镜头粘尘，可能会长霉。

迷你 USB 型 AB, 兼容 USB 2.0  
GZ-HM300  
迷你 USB 型 B, 兼容 USB 2.0

## 相机

项目	详细说明
电源	使用交流电适配器: 直流电 5.2 V 使用电池: 直流电 3.6 V
电源消耗	GZ-HM350/GZ-HM330: 2.7 W (当“光源”设为“关”, “监视器背光”设为“标准”时) GZ-HM300: 2.6 W (当“监视器背光”设为“标准”时)
尺寸 (mm)	52 x 62 x 110 (宽×高×深: 不包括握带)
重量	GZ-HM350/GZ-HM330 约 220 g (仅为相机重量) 约 260 g (包括随附电池) GZ-HM300 约 215 g (仅为相机重量) 约 255 g (包括随附电池)
工作环境	允许的工作温度: 0 °C 至 40 °C 允许的贮存温度: -20 °C 至 50 °C 允许的工作湿度: 35 %至 80 %
图像摄取元件	GZ-HM350/GZ-HM330 1/4" 3,320,000 像素 (逐行扫描 CMOS) GZ-HM300 1/5.8" 1,370,000 像素 (逐行扫描 CMOS)
录制范围 (视频)	GZ-HM350/GZ-HM330 (16:9) 1,160,000 到 1,380,000 像素 (光学变焦) GZ-HM300 (16:9) 750,000 到 1,090,000 像素 (光学变焦)
录制范围 (静像)	GZ-HM350/GZ-HM330 (4:3) 870,000 到 1,040,000 像素 (16:9) 1,160,000 到 1,380,000 像素 GZ-HM300 (4:3) 560,000 到 820,000 像素 (16:9) 750,000 到 1,090,000 像素
镜头	GZ-HM350/GZ-HM330 F1.8-4.7, f= 3.0 mm 至 90.0 mm (35 mm 转换: 43.7 mm 至 1,311 mm) GZ-HM300 F1.8-3.5, f= 3.0 mm 至 60.0 mm (35 mm 转换: 46.4 mm 至 928 mm)
变焦 (视频录制过程中)	GZ-HM350/GZ-HM330 光学变焦: 最高 30 倍 数码变焦: 最高 200 倍 GZ-HM300 光学变焦: 最高 20 倍 数码变焦: 最高 200 倍
变焦 (静像录制过程中)	GZ-HM350/GZ-HM330 光学变焦: 最高 30 倍 GZ-HM300 光学变焦: 最高 20 倍
液晶监视器	2.7"宽, 12.3 兆像素, 多晶硅彩色液晶监视器
录制媒体	GZ-HM350: 内存 (32 GB) GZ-HM330: 内存 (8 GB) SD/SDHC 卡 (市售)
时钟电池	充电电池

## 接口

项目	详细说明
HDMI	HDMI™迷你接口 (V1.3 带 x.v.Color™)
分量输出	Y、Pb、Pr 分量输出 Y: 1.0 V (p-p)、75Ω Pb/Pr: 0.7 V (p-p)、75Ω
AV 输出	视频输出: 1.0 V (p-p)、75Ω 音频输出: 300 mV (rms)、1 KΩ
USB	GZ-HM350/GZ-HM330

重量	16 克 (含电池)
----	------------

**注:**

- 本手册中解释的一些功能仅限所指特定机型。
- 本产品的规格和外观可能作进一步改进，恕不另行通知。

**视频**

项目	详细说明
录制/播放格式	AVCHD 标准, 视频: AVC/H.264, 音频: Dolby Digital (2 信道)
扩展名	.MTS
信号系统	PAL 标准
画质 (视频)	UXP 1920 x 1080 像素 平均约 24 Mbps XP 1920 x 1080 像素 平均约 17 Mbps SP 1920 x 1080 像素 平均约 12 Mbps EP 1920 x 1080 像素 平均约 5 Mbps
音质 (音频)	48 kHz、256 kbps

**静像**

项目	详细说明
格式	JPEG 标准
扩展名	.JPG
图像大小	1920 x 1080 1440 x 1080 640 x 480
画质	精细 / 标准

**交流电适配器 (AP-V30M)**

项目	详细说明
电源	AC 110 V 至 240 V, 50 Hz/60 Hz
输出	直流电 5.2 V, 1.8 A
允许的工作温度	0 °C 至 40 °C (充电期间 10 °C 至 35 °C)
尺寸 (mm)	50 x 29 x 100 (宽 x 高 x 深: 不包括电线和交流电插头)
重量	约 112 g

**电池 (BN-VG114E)**

项目	详细说明
电压	3.6 V
容量	1400 mAh
尺寸 (mm)	31 x 21.5 x 43 (宽 x 高 x 深)
重量	约 40 g

**遥控器 (RM-V760)**

项目	详细说明
电源	直流电 3.0 V
电池寿命	约 1 年 (视使用频率而定)
操作距离	5 米以内
工作温度	0 °C 至 40 °C
尺寸 (mm)	32.5 x 15.6 x 68 (宽 x 高 x 深)

**JVC**