

JVC

摄像机

详细用户使用指南

**GZ-E505/GZ-E565/
GZ-EX515/GZ-
EX555/GZ-EX575**

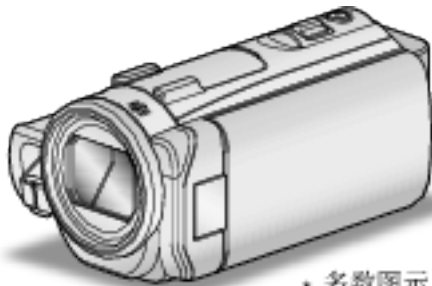

• 多数图示中的握带用于Wi-Fi机型。

目录表

入门指南	4
------------	---

有用的拍摄技巧

节假日/圣诞节	5
婚礼	6
旅行	8
游乐园	10

入门

核对附件	12
连接核心过滤器	13
电池充电	14
握带调整(GZ-EX575/GZ-EX555/GZ-EX515)	15
握带调整(GZ-E565/GZ-E505)	15
插入 SD 卡	16
可以使用的 SD 卡类型	16
使用触屏	17
调整触屏	18
液晶监视器上的按键名称和功能	19
时钟设定	21
重设时钟	21
更改显示语言	22
握住本机	23
安装三脚架	23
在海外使用本机	24
在海外给电池充电	24
旅行期间按当地时间设置时钟	24
设置夏时制	25
备选附件	25

录制

在自动模式下拍摄视频	26
在视频录制过程中捕捉静像	28
在自动模式下拍摄静像	29
变焦	32
手动录制	32
根据场景(被摄体)进行拍摄	34
手动调整聚焦	35
调整亮度	36
设置背光补偿	37
设置白平衡	38
拍摄特写镜头	39
带效果录制	40
带动画效果录制(动画效果)	41
带脸部饰物录制(饰面效果)	43
带装饰戳记录制(戳记)	44
带个人字迹录制(手写效果)	45
清楚地捕捉被摄体(触摸优先 AE/AF)	46
自动捕捉笑脸(笑脸拍摄)	47
自动捕捉宠物(宠物拍摄)	48
登记人脸个人认证信息	50
设置笑脸%/名称显示	52
编辑登记的脸部信息	53
减轻相机振动	54
录制时标记视频	55
慢动作(高速)录制	55
间隔录制(慢速录制)	56
录制定格动画视频(停格录制)	58
通过感应动作自动录制(自动录制)	59
拍摄集体照(自拍定时器)	60
带日期和时间录制视频	62
查看剩余录制时间	63

播放

播放视频	66
正常播放	67

查看录制日期和其他信息	68
标记播放	69
摘要播放	72
播放列表	74
播放其他文件	75
播放静像	76
幻灯片播放	78
按日期搜索特定的视频/静像	78
连接电视机并在电视机上观看	79
经由 HDMI 迷你接口连接	80
经由 AV 接口连接	81
播放在本机上创建的 DVD 或蓝光光盘	82
在蓝光或 DVD 播放机上摘录播放	82

编辑

删除不需要的文件	83
删除当前播放的文件	83
删除选定的文件	83
保护文件	84
保护/取消保护当前显示的文件	84
保护/取消保护选定文件	85
在播放过程中,在视频中捕捉静像	86
结合以无缝记录录制的影片(GZ-EX575/GZ-EX555/GZ-E565)	86
捕捉视频中的需要部分(修剪)	87
从录好的视频中创建播放列表	88
用所选文件创建播放列表	88
按日期创建播放列表	90
编辑播放列表	91
删除播放列表	93

复制

用 BD 刻录机(外置蓝光驱动器)刻录光盘	94
准备一台 BD 刻录机(外置蓝光驱动器)	94
创建光盘	95
用 BD 刻录机(外置蓝光驱动器)播放	101
用 DVD 刻录机刻录光盘	101
准备 DVD 刻录机(CU-VD3)	102
准备 DVD 刻录机(CU-VD50)	102
创建光盘	103
用 DVD 刻录机播放	108
通过连接蓝光录像机刻录光盘	108
连接 DVD 录像机,将文件复录到光盘上	109
连接 VCR,将文件复录到 VHS 磁带上	110
使用 USB 外部硬盘驱动器	111
准备 USB 外部硬盘驱动器	111
复制所有文件	112
播放 USB 外部硬盘驱动器中的文件	113
删除 USB 外部硬盘驱动器中的文件夹	113
格式化 USB 外部硬盘驱动器	114
从 USB 外部硬盘驱动器导入文件	114
把文件复制至 SD 卡(GZ-EX575/GZ-EX555/GZ-E565)	115
把文件移动至 SD 卡(GZ-EX575/GZ-EX555/GZ-E565)	116
复制到 Windows PC(GZ-EX575/GZ-EX555/GZ-EX515)	118
核对系统要求(指引)	118
安装随附软件	119
备份文件	120
把视频录制到光盘上	121
在不用随附软件的情况下备份文件	123
文件和文件夹列表	124
复制到 Windows PC(GZ-E565/GZ-E505)	125
核对系统要求(指引)	125
安装随附软件(内置)	126
备份所有文件	127
组织文件	128
把视频录制到光盘上	129
在不用随附软件的情况下备份文件	131
文件和文件夹列表	132
复制到 Macintosh 电脑	133

使用 Wi-Fi (GZ-EX575/GZ-EX555/GZ-EX515)

Wi-Fi 功能	134
工作环境	135
使用 Wi-Fi 的注意事项	135
通过直接连接来监控图像(直接监测)	136
通过家中的接入点来监控图像(室内监测)	139
通过互联网来监控图像(室外监测)	143
到面部或动作时通过电子邮件发送静像(检测/邮件)	146
通过电子邮件记录和发送视频(视频邮件)	147
在电视上监控图像(电视监测)	149
方便存储	150
记录位置信息	151
使用摇摄架(另售)	154
更改设置	156
设置密码(直接监测/室内监测/室外监测)	159
设置执行群主(直接监测)	160
更改 HTTP 端口(直接监测/室内监测/室外监测)	160
设置此摄像机的 UPnP(室外监测)	161
获取动态 DNS(DDNS)帐户	161
在此摄像机上设置动态 DNS(DDNS)(室外监测)	162
设置摄像机的发件人电子邮件地址	163
注册摄像机的收件人电子邮件地址	165
设置此摄像机的识别方式(检测/邮件设置)	166
设置此摄像机的识别间隔时间(检测/邮件设置)	167
在此摄像机上设置自行录制(检测/邮件设置)	167
注册摄像机的连接接入点(接入点)	168
设置密码(直接监测)	173
启用 MAC 地址过滤器(电视监测)	174
登记 MAC 地址过滤器(电视监测)	175
查看此摄像机的 MAC 地址	175
用密码保护网络设置	176
将 Wi-Fi 设置初始化	177
更改摇摄速度	177
使用智能电话应用程序	179
屏幕上的显示说明	179
使用标记	180
使用比赛得分	181
传送视频(AVCHD 格式)	183
传送视频(iFrame 格式)	186
传输静像	188
智能电话应用设置	190
通过网络浏览器使用 Wi-Fi 功能	192
屏幕上的显示说明	192
故障排除	195
Wi-Fi 规格	199

通过创建 QR 代码使用 Wi-Fi (GZ-EX575/GZ-EX555/GZ-EX515)

直接监测	202
室内监测	205
室外监测	209
检测/邮件	214
视频邮件	218
电视监测	222

菜单设置

操作菜单	226
操作顶层菜单	226
操作捷径菜单	227
录制设置菜单(视频)	228
特别录制菜单(视频)	232
录制设置 菜单(静像)	233
特别录制 菜单(静像)	235
播放设置菜单(视频)	236
编辑菜单(视频)	237
播放设置 菜单(静像)	238
编辑 菜单(静像)	239
设置(视频/静像)	240
连接设置(视频/静像)	242
媒体设置(视频/静像)	243

USB 连接菜单	244
----------------	-----

零部件名称

液晶显示器上的显示

故障排除

本机不能正常工作时	251
电池	252
录制	252
SD 卡	253
播放	253
编辑/复制	254
电脑	254
画面/图像	255
其他问题	255
错误字样?	256

维护

规格

握持摄像机的基本方式 ~录制稳定的图像~



这是站立时的标准拍摄方式。
务必掌握这一基本技巧,以便拍摄出稳定的图像。

■ [准备]

- 1 双脚平行分开,两脚间距离不超过肩宽。
- 2 握住摄像机的右臂胳膊肘紧贴身体一侧。
- 3 用左手拿住液晶监视器,进行相应的角度调整。

伸出双手拍摄 ~高角度拍摄~



当被摄体处于一群人后面时,要伸手拍摄。

■ [准备]

- 1 双脚平行分开,两脚间距离不超过肩宽。
- 2 伸出右手,把摄像机举过您的头顶。
- 3 用左手拿住液晶监视器,进行相应的角度调整。

小心:

- 这种拍摄方式很难拍出稳定的图像,不到万不得已不要采用。
- 由于图像容易发生相机振动,所以尽量设为广角。
- 多为别人考虑。不要妨碍周围的人。

蹲下,在眼部齐平位置拍摄



低位是拍摄年幼的孩子时常用的姿势。
在孩子眼部齐平位置拍摄,能清晰地捕捉到孩子的所有可爱表情。

■ [准备]

- 1 左膝跪地,右脚踩在地上。
- 2 握住摄像机的右臂胳膊肘靠在右膝上。
- 3 用左手拿住液晶监视器,进行相应的角度调整。

摇摄

- 参阅详细用户使用指南显示中的操作说明。
用这个方法拍摄宽广的视角。

■ [准备]

- 1 按上述基本方法握持摄像机,不要转动手臂,而是一边转动身体一边拍摄。
- 2 面对将要停止转动的方向站立。
- 3 上身向将要开始录制的方向扭曲。
- 4 按开始键,录制 2 秒钟,然后慢慢转回身体,面向前方。
面向前方时再录制 2 秒钟,然后按停止键。
(90 度转动应耗时 5 秒左右,感觉像慢动作那样。)

介绍各种拍摄技巧!



■ “节假日/圣诞节” (📖 p. 5)

录制全家欢度圣诞节的情景!



■ “婚礼” (📖 p. 6)

为新郎新娘制作一份绝妙的婚礼视频!



■ “旅行” (📖 p. 8)

抓住您在国内或海外旅途中的所有美好瞬间!



■ “游乐园” (📖 p. 10)

给家里每个人多拍几个笑脸镜头!

节假日/圣诞节

录制全家欢度圣诞节的情景!



摄影: 101st CAB, Wings of Destiny

装饰圣诞树和准备晚餐

在圣诞节,装饰圣诞树和准备晚餐是欢乐的组成部分。一定要拍下全家共享天伦之乐的情景!

■ 装点圣诞树



圣诞树是营造圣诞气氛的最重要的道具。全家人用五彩缤纷的饰物装点一颗枞树,这情景本身就充满了欢乐。

■ 准备晚餐



摄影: Manicosity

[Creative Commons Attribution-No Derivative Works 3.0](#)

拍下每个人帮助准备晚间大餐的情景。

您可以拍摄妈妈做饭、孩子们帮忙的情景,当然还有做蛋糕的场面!

录制圣诞派对



摄影: InnerSpirit

[Creative Commons Attribution-No Derivative Works 3.0](#)

一切准备就绪,终于到了圣诞派对时间。

您不仅应该拍摄吹蜡烛的场面,还要拍下全家面带笑容围坐在美食前的情景,甚至还有爸爸喝过香槟后微醺的样子!

发现礼物



对孩子们来说,圣诞节最高兴的事情莫过于第二天早上收到礼物。在枕边发现礼物时的惊喜表情,是不可不拍的画面。在孩子们醒来前做好拍摄准备!

婚礼

为新郎新娘制作一份绝妙的婚礼视频!



婚礼前的讨论和规划

在举行婚礼招待会的前一天,务必与新娘新郎讨论一应细节,比如婚礼的顺序,有没有娱乐节目,换不换衣服等。了解新郎新娘的喜好,您将能拍出更适宜的画面。

■ 查明出场线路



婚礼招待会的高潮是新娘新郎的出场。事先从婚礼大厅的负责人那里了解他们会从哪个门出场,会走哪条线路。在您不必移动、能用变焦跟踪新婚夫妇的地方,架好三脚架。

■ 换衣服的次数和时间

查明换衣服的时间,以便很好地捕捉新娘新郎再次出场的画面。您也可以充分利用新郎新娘换衣服的时间,录制来宾的祝愿。

找出捕捉新娘新郎的合适角度

■ 构图时把新郎放在前面,来宾放在后面



婚礼的主角当然是新娘和新郎。清晰地录制新娘新郎在祝酒、致词、娱乐节目和其他场景中的表情。

另外,建议捕捉来宾的面部镜头,然后对着新郎摇摄。只有大群来宾的构图寡然无味,所以务必要注意拍摄角度和大小。

录制来宾的表情和讲话

■ 从眼部位置拍到胸部位置



您可以四处走动,录下来宾的讲话,要求来宾:“请对新娘新郎讲几句话”。在来宾等候室,当新娘新郎换衣服时,或在娱乐节目过程中,可以进行这类拍摄。

用两部摄像机进行高级操作

如果事后要编辑视频,那么可以用两部摄像机录制,这样就能制作出场景不断变换的视频。您可以向家里有摄像机的好朋友借一部。

把借来的摄像机架在三脚架上,专门拍新娘新郎的特写镜头。这样,就能举着另一部摄像机四处走动,拍摄其他场景,通过编辑整理,制成场景不断变换的生动视频。

如今,大多数人都有至少一台数码相机,即使您真的找不到多余的摄像机,那么把静像插入视频的不同点,也是增加画面变化的好方法。不妨一试!

■ <摄像机 1> 始终拍摄新娘和新郎的特写



■ <摄像机 2> 同时录制朋友的祝词

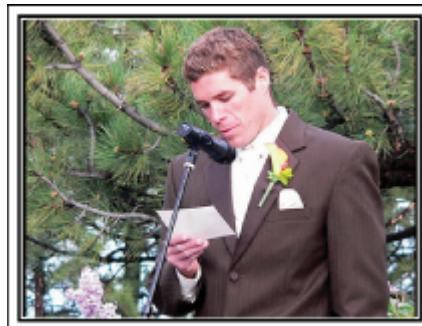

旅行

抓住您在国内或海外旅途中的所有美好瞬间！



带上必不可少的设备

旅途要带的必备之物取决于您的旅行目的和目的地。特别是出国旅行，您必须根据当地的条件，想好需要带的东西。这里提供一些建议供您参考。

■ 摄像机

想一想您通常一天拍摄几个小时。务必带足录制媒体，长时间的海外旅行更是如此。

如果您用 SD 卡录制，则要带足 SD 卡，包括一些备用的卡。

■ 电池

要按一天预计录制时间的三倍准备电池。比如，如果您计划每天录制 2 小时，那么要准备够用 6 小时（实际录制时间）的电池。

如果是一日游，您可以准备一块容量小的电池，但如果是长时间旅行，则要准备几块容量大的电池。

■ 交流电适配器

JVC 交流电适配器支持 110 V 到 240 V 电压，因此能在世界上任何地方使用。

如果旅行时间长，则要带上适配器。睡觉时给电池充电，以便充足电后第二天拍摄。

■ 电源插座适配器



电源插座的形状各国不同。务必事先了解电源插座的形状，并带上合适的电源插座适配器。

“在海外给电池充电” (p. 24)

■ 充电器



交流电适配器与摄像机连接给电池充电时，不能进行录制。

如果您计划在晚上用摄像机录制，那么您要另外带一个充电器给电池充电。您也可以同时使用充电器和摄像机，给多块电池充电。

■ 三脚架



三脚架是录制稳定图像不可或缺的物品。根据您的旅行目的和旅行方式选择合适的三脚架，比如放在桌上使用的小三脚架，或至少 1 米高的三脚架。

录制出发前的忙乱情景

到了目的地再开始拍摄旅行视频，可能有点突兀。

如果是家庭旅行，则可以录制出发前的准备工作；如果是与朋友一起出游，则可以录制大家在集合地点集合的场面。

就出国旅行而言，在乘坐飞机的机场拍下标牌和显示文字，可能有助于将来参照。



在名胜古迹运用摇摄技巧

名胜古迹是您肯定要录制的地方。

如果要捕捉一个单帧画面放不下的雄伟场景,可以尝试摇摄技巧。

有关如何有效运用摇摄技巧,请参阅本网站“入门指南”中的“拍摄提示”。

此外,您也可以拍摄旅游景点常见的标牌或纪念碑。



表现每个人兴高采烈的样子

录制视频时,仅仅拍摄景点或古迹是很乏味的。

您可以一边录制景点的美丽风光一边发表自己的感想,这样,日后观看才会有意思。

游乐园

给家里每个人多拍几个笑脸镜头！



根据景物拍摄视频或静像

您可以选择始终拍摄视频。不过，您可能也想拍一些静像。以下章节说明哪些场景适合拍摄视频或静像。

■ 适合拍摄视频的场景



有身体动作变化的场景适合拍摄视频。这包括脸部表情快速变化或发出惊喜之声的情景。
*有些游乐园不准游客进行任何录制活动。一定要事先问清楚。
[举例]

- 旋转木马、卡丁车、旋转咖啡杯等。

■ 适合拍摄静像(照片)的场景



被摄体动作很少的场景适合拍摄静像。尝试从一个能看清周围环境的角度拍摄静像。
[举例]

- 狂欢游行、大转轮、趣味自行车等。

喊话引发回应



没有挥手画面或笑声的视频，不仅日后观看时乏味，而且还浪费了摄像机的录音功能。录制时，可以使尽挥手或大喊“好玩不好玩？”等，引起更多反应。

从视频中的最佳时刻捕捉静像

闭眼镜头往往是拍摄时不小心造成的。要减少此类失误，可以利用从视频中捕捉静像的功能。视频实际上就是一分钟内连续录制 50 张静像，使用这一功能，您可以选取最佳时刻，把它保存为静像。

“在播放过程中，在视频中捕捉静像” (☞ p. 86)



摄影: just that good guy jim
[Creative Commons Attribution-No Derivative Works 3.0](#)
视频播放进行中



[Creative Commons Attribution-No Derivative Works 3.0](#)



摄影: just that good guy jim
[Creative Commons Attribution-No Derivative Works 3.0](#)
视频播放进行中

背光补偿的高级操作

当被摄体处在背光处或表情看不清时，本机的 h 智能自动功能自动提高其亮度以便进行录制。

如果智能自动功能没有发挥预期作用或亮度矫正不足，那么您可以在手动模式下用背光补偿提高亮度。

“设置细节” (☞ p. 37)

■ <不用背光补偿>



■ <使用背光补偿>



核对附件

如果有任何物品缺少或损坏,请咨询 JVC 经销商或最近的 JVC 服务中心。

图片	说明
	交流电适配器 AC-V10M <ul style="list-style-type: none"> • 连接本机,给电池充电。 也可以在室内录制或播放视频时使用。
	电池 BN-VG114 <ul style="list-style-type: none"> • 装入本机供电。
	AV 电缆 QAM1322-001 <ul style="list-style-type: none"> • 连接本机与电视机,以便在电视机上播放录好的图像。 • 如果您需要购买 AV 电缆,请就近洽询 JVC 维修服务中心。
	USB 电缆 (A 型-迷你 B 型) <ul style="list-style-type: none"> • 连接本机与电脑。
	CD-ROM (GZ-EX515) <ul style="list-style-type: none"> • 在电脑上安装随附的软件。
	核心过滤器(用于交流电适配器) <ul style="list-style-type: none"> • 本机与其他设备相连时,核心过滤器会减少干扰。 “连接核心过滤器”(☞ p. 13)
	基本用户使用指南 <ul style="list-style-type: none"> • 仔细阅读,并保存在安全的地方,以备需要时查阅。

注：

- SD 卡另售。
“可以使用的 SD 卡类型”(☞ p. 16)
- 在海外使用交流电适配器时,请准备一个市售的转换器插头,便于在到访国或地区使用。
“在海外给电池充电”(☞ p. 24)

连接核心过滤器

把核心过滤器安装至连接本机的交流电适配器电缆。
本机与其他设备相连时,核心过滤器会减少干扰。

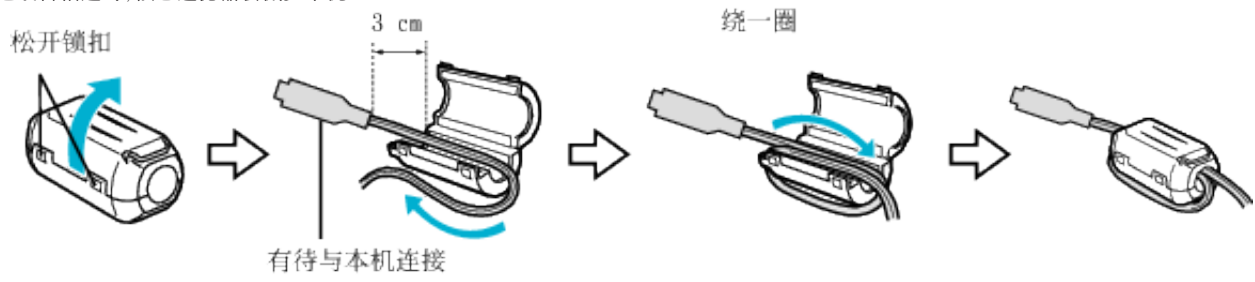

电池充电

电池买来后,以及剩余电量低时,要立即给电池充电。
购买时电池没有电。

1 安装电池。

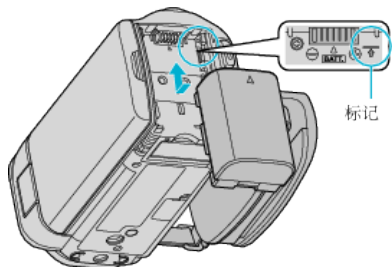

- 把电池的顶部与本机上的标记对齐,并滑入电池,直至电池咔哒一声卡进。

2 把交流电适配器连接到直流电接口并插入电源。

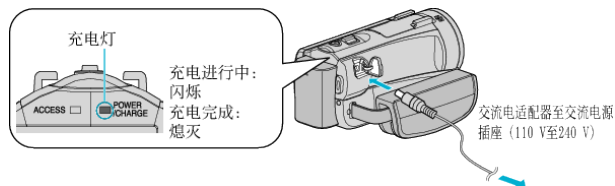

- 充电过程中,充电灯会闪烁。
充电结束时熄灭。

警告

- 千万不要把电池插反。
否则可能会损坏本机和电池。

小心:



请务必使用 JVC 电池。

- 如果使用 JVC 电池以外的任何其他电池,则无法保证安全和性能。
- 充电时间: 约 2 小时 30 分钟(使用附带的电池)
充电时间是在 25°C 的条件下使用本机的时间。如果电池在 10°C 到 35°C 室温范围以外的环境下充电,可能需要较长时间,也可能不会开始充电。
如果电池没有开始充电,充电灯会缓慢闪烁 2 次,以示提醒。
- 如果发生故障(电压过高等),或者电池并非 JVC 生产,就会停止充电。此时,CHARGE 灯会迅速闪烁,以示提醒。

务必使用随附的交流电适配器。

- 如果您使用任何其他交流电适配器,而不使用随附的交流电适配器,则可能发生故障。
- 交流电适配器连接期间,您可以录制或播放视频。(录制或播放过程中无法给电池充电。)
如果长时间使用本机,请取下电池。放置在本机内可能造成电池性能降低。

充电电池

- 在低温环境(10°C 或更低)使用电池时,工作时间可能会缩短,或无法正常工作。冬季在户外使用本时,装入电池前,先把电池捂暖,如放在口袋里。(不要直接与热体接触。)
- 不要让电池处于过高的温度下,如直射的阳光或火。
- 取出电池后,将其置于温度介于 15°C 至 25°C 的干燥场所。
- 如果电池长期不用,则保持 30%()的电量。然后,每 6 个月把电池充足电,然后完全放电,再继续保持 30%()的电量。

注:

- 在室内进行长时间录制时,可以把本机与交流电适配器连接。
(液晶监视器关闭时,电池开始充电。)

取出电池

要卸下电池,倒序执行以上步骤。

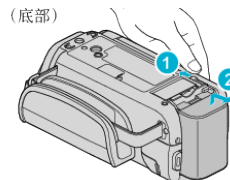

电池充电的大约时间(使用交流电适配器)

电池	充电时间
BN-VG114 (附带)	2 小时 30 分钟
BN-VG121	3 小时 30 分钟
BN-VG138	6 小时 10 分钟

- 电池达到使用寿命时,即使充足电,录制时间也会缩短。
(换上新电池。)

* 充电时间是在 25°C 的条件下使用本机时的时间。如果电池在 10°C 到 35°C 室温范围以外的环境下充电,可能需要较长时间,也可能不会开始充电。在某些使用条件下,如低温环境下,录制时间和播放时间也可能缩短。
“大约录制时间(使用电池)”(p. 65)

握带调整(GZ-EX575/GZ-EX555/GZ-EX515)

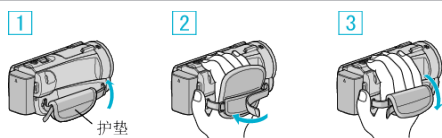

- 1 打开护垫。
- 2 调整带子长度
- 3 关上护垫。

注：_____

- Wi-Fi 天线位于护垫内。
调整带子时不要拉出 Wi-Fi 天线。

小心：_____

- 务必妥善扣紧握带。
如果握带松开,本机可能会掉落,造成人身伤害或财产损失。

握带调整(GZ-E565/GZ-E505)

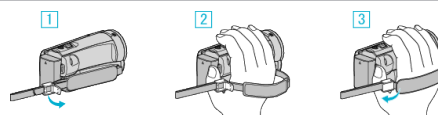

- 1 打开手带锁上的拉杆
- 2 调整带子长度
- 3 合上拉杆

小心：_____

- 务必妥善扣紧握带。
如果握带松开,本机可能会掉落,造成人身伤害或财产损失。

插入 SD 卡

如果插入市售的 SD 卡,那么,当内置内存上的剩余录制时间所剩无几时,仍能不间断地录制到卡上。

录制前插入市售的 SD 卡。

“可以使用的 SD 卡类型”(见 p. 16)

“大约视频录制时间”(见 p. 64)

1 关闭液晶监视器。

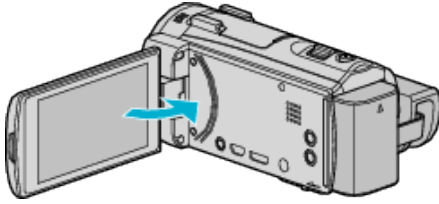

2 打开 SD 卡盖。

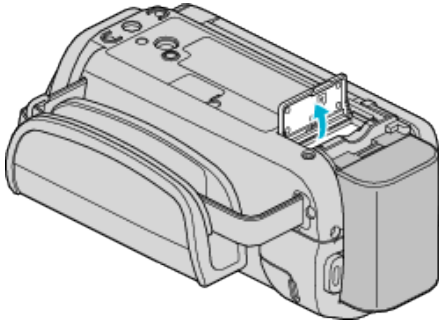

3 插入 SD 卡。

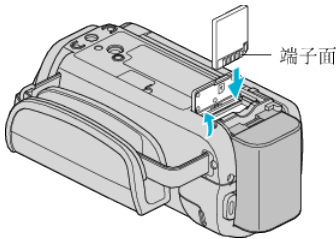

警告

- 千万不要把 SD 卡插反。否则可能会损坏本机 and SD 卡。
- 插入或取出 SD 卡之前,先关掉本机的电源。
- 插入 SD 卡时,不要碰到金属接触面。

注:

- 当“无缝录制”设为“开”时,内置内存上的剩余录制时间用完后,仍能录制到 SD 卡上,而不会停止录制。

“无缝录制(GZ-EX575/GZ-EX555/GZ-E565)” (见 p. 229)

- 同一张卡既可以录制视频图像,也可以录制静像。建议在使用前,确认 SD 卡的视频操作。
- 要录到 SD 卡上,有必要进行媒体设置。
- 要使用已经在其它设备上用过的 SD 卡,有必要通过媒体设置用“格式化 SD 卡”对 SD 卡进行格式化(初始化)。

“格式化 SD 卡”(见 p. 243)

取出卡

把 SD 卡向内推一次,然后径直拉出。

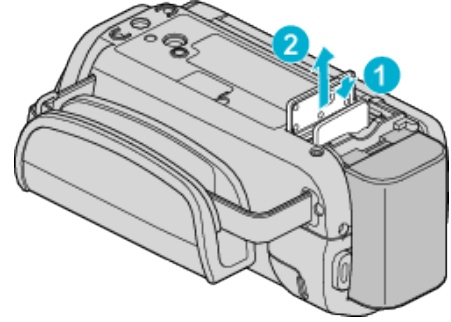

可以使用的 SD 卡类型

此摄像机可以使用以下 SD 卡:

操作在以下制造商出品的 SD 卡上得到确认。

- 松下
- 东芝
- SanDisk

SD 卡



- 此摄像机支持 256 MB 到 2 GB 的 SD 卡。
- 视频录制使用 Class 4 或以上兼容 SD 卡(2 GB)。

SDHC 卡



- 用 Class 4 或以上兼容 SDHC 卡(4 GB 到 32 GB)进行视频录制。

SDXC 卡



- 视频录制使用 Class 4 或以上兼容 SDXC 卡(最大 128 GB)。

注：_____

- 不使用上述指定的 SD 卡(包括 SDHC/SDXC 卡),可导致录制失败或数据丢失。
- 不能保证本机能与所有 SD 卡配套使用。有些 SD 卡基于规格的更改等理由而不能操作。
- 要以“视频质量”设为“UXP”录制视频,建议使用 Class 6 或更高的兼容 SDHC/SDXC 卡。
- Class 4 和 Class 6 保证能在读取或写入数据时分别达到 4 MB/秒和 6 MB/秒的最低传输速率。
- 您还可以使用 Class 10 兼容 SDHC/SDXC 卡。
- 同一张卡既可以录制视频图像,也可以录制静像。建议在使用前,确认 SD 卡的视频操作。
- 为保护数据,不要触摸 SD 卡的端子。
- UHS-I SDHC/SDXC 卡的使用方式与标准的 SDHC/SDXC 卡相同。不支持 UHS Speed Class。

电脑无法识别 SDXC 卡时

确认并升级电脑的操作系统。

Windows XP	<ul style="list-style-type: none"> ● 操作系统版本必须是 SP2 或更高。 ● 从以下 URL 下载和安装更新程序(KB955704)。 http://www.microsoft.com/downloads/details.aspx?FamilyID=1cbe3906-ddd1-4ca2-b727-c2dff5e30f61&displaylang=en
Windows Vista	<ul style="list-style-type: none"> ● 操作系统版本必须是 SP1 或更高。 ● 从以下 URL 下载和安装更新程序(KB975823)。 32 位版本 http://www.microsoft.com/downloads/en/details.aspx?FamilyID=2d1abe01-0942-4f8a-abb2-2ad529de00a1 64 位版本 http://www.microsoft.com/downloads/en/details.aspx?FamilyID=7d54c53f-017c-4ea5-ae08-34c3452ba315
Windows 7	从以下 URL 下载和安装更新程序(KB976422)。 32 位版本 http://www.microsoft.com/downloads/en/details.aspx?FamilyID=3ee91fc2-a9bc-4ee1-aca3-2a9aff5915ea 64 位版本 http://www.microsoft.com/downloads/en/details.aspx?FamilyID=73f766dd-7127-4445-b860-47084587155f
Mac OS X 10.4 Tiger / Mac OS X 10.5 Leopard	不兼容。
Mac OS X 10.6 Snow Leopard	将操作系统版本更新至 10.6.5 或以后。

使用触屏

根据使用中的模式,在触屏上显示图标操作按键、缩略图、菜单项。

- 操作触屏的方法有两种,即“轻按”和“拖拉”。以下是一些实例。

* 有 Wi-Fi 功能的型号,画面如下。

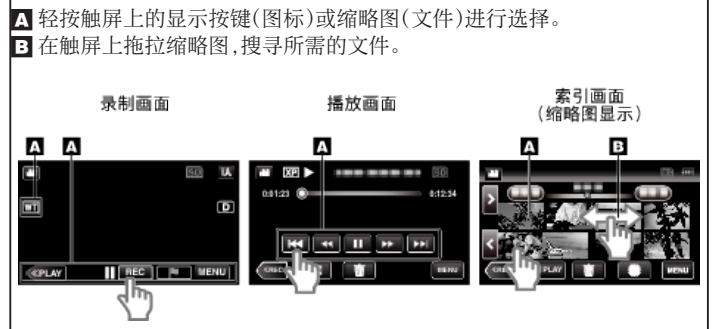

注：_____

- 本机的触屏为压力敏感型。当触屏没有反应时,指尖或手写笔上稍微多用一点力。
- 准确地轻按触屏上的按键(图标)。如果按压位置不正确,按键可能不会作出反应。
- 不要用力过大,或用力摩擦。
- 不要用带有锋利尖头的物体操作触屏。
- 同时按两个或更多的位置可能导致故障。
- 如果屏幕的反应区与触摸区错位,请执行“触屏调节”。(用手写笔轻轻按点进行调整。不要用带尖头的物体按,也不要用力按。)

调整触屏

在触屏上调节按钮的反应位置。
* 有 Wi-Fi 功能的型号,画面如下。

1 轻按“MENU”。

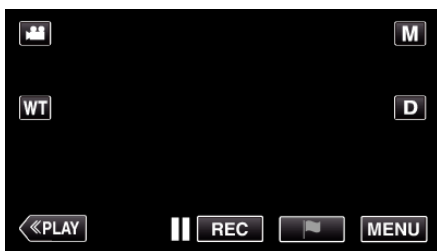

2 轻按“设置”。



3 点击“触屏调节”。



- 出现触屏调节画面。

4 轻按“+”。(总计 3 次)



- 继续轻按“+”，它的位置随每次轻按而变化。
- 如果轻按“+”标记以外的位置,就会出错。务必轻按“+”标记。

5 再次轻按“+”，确认已调节的位置。(总计 3 次)



- 继续轻按“+”，它的位置随每次轻按而变化。

6 点击“确定”。



- 设置结束,返回菜单画面。

小心:

- 在调节触屏过程中,除“+”标记外,不要轻按其他地方(第 4 - 5 步)。否则可导致触屏故障。

注:

- 用手写笔轻按进行调整。
- 不要用带尖头的物体按,也不要用力按。

液晶监视器上的按键名称和功能

视频和静像模式下显示以下画面,其操作方法与触屏相同。

录制画面(视频/静像)

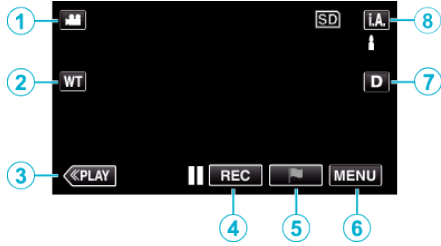

- 1 (视频/静像) 模式按钮
 - 在视频和静像模式之间切换。
- 2 缩放键
 - “变焦” (☞ p. 32)
- 3 播放模式键
 - 切换到播放模式。
- 4 录制开始/停止键
 - **REC** 视频录制开始键
 - **REC** 视频录制停止键
 - 静像录制键
- 5 标记按钮(仅限视频)
 - 在录制过程中轻按图标,您可以在某个场景上作标记,便于今后查找。
 - “录制时标记视频” (☞ p. 55)
- 6 菜单键
 - “操作菜单” (☞ p. 226)
- 7 显示键
 - 每次轻按按钮,可在完全 (**Df**) 与简单 (**D**) 之间切换显示。
 - 简单显示: 一些显示内容大约 3 秒钟后消失。
 - 完全显示: 显示所有内容。显示键从 **D** 变为 **Df**。
 - 关闭电源时,将设为简单显示 (**D**)。
- 8 录制模式键
 - 在 **i.A.** 智能自动和 **M** 手动之间切换录制模式。

播放画面(视频)

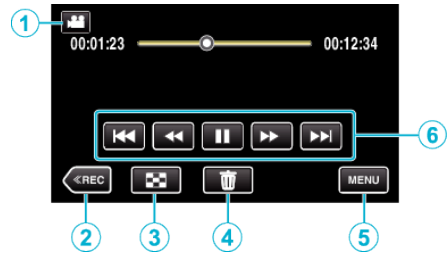

- 如果本机不工作大约 5 秒钟,触屏上的操作按键就会消失。轻按屏幕,再次显示操作按键。
- 1 (视频/静像) 模式按钮
 - 在视频和静像模式之间切换。
 - 2 录制模式键
 - 切换到录制模式。
 - 3 索引画面(缩略图显示)按钮
 - “视频播放的操作键” (☞ p. 67)
 - 4 删除键
 - “删除当前播放的文件” (☞ p. 83)
 - 5 菜单键
 - “操作菜单” (☞ p. 226)
 - 6 操作键
 - “视频播放的操作键” (☞ p. 67)

播放画面(静像)

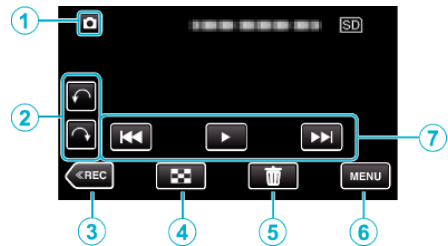

- 如果本机不工作大约 5 秒钟,触屏上的操作按键就会消失。轻按屏幕,再次显示操作按键。
- 1 (视频/静像) 模式按钮
 - 在视频和静像模式之间切换。
 - 2 旋转键
 - 将静像旋转 90°。(顺时针/逆时针)
 - 3 录制模式键
 - 切换到录制模式。
 - 4 索引画面(缩略图显示)按钮
 - “静像播放的操作键” (☞ p. 77)
 - 5 删除键
 - “删除当前播放的文件” (☞ p. 83)
 - 6 菜单键
 - “操作菜单” (☞ p. 226)
 - 7 操作键
 - “静像播放的操作键” (☞ p. 77)

索引画面(缩略图显示)显示

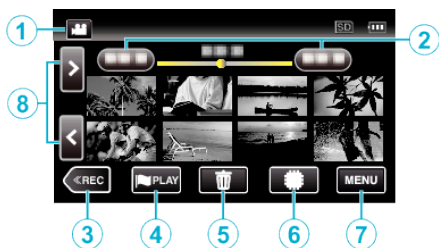

* 有内存的型号,画面如下。GZ-EX515/GZ-E505 屏幕上不显示 ⑥。

- 1 (视频/静像)模式按钮
 - 在视频和静像模式之间切换。
- 2 日期键
 - “视频播放的操作键”(p. 67)
 - “静像播放的操作键”(p. 77)
- 3 录制模式按钮
 - 切换到录制模式。
- 4 标记播放按钮(仅限视频)
 - “标记播放”(p. 69)
- 5 删除键
 - “删除选定的文件”(p. 83)
- 6 播放媒体键(GZ-EX575/GZ-EX555/GZ-E565)
 - 在 SD 卡和内置内存之间切换。
- 7 菜单键
 - “操作菜单”(p. 226)
- 8 前翻页/后翻页键
 - “视频播放的操作键”(p. 67)
 - “静像播放的操作键”(p. 77)

菜单屏幕(录制模式)

* 有 Wi-Fi 功能的型号,画面如下。



- 1 Wi-Fi 菜单
 - “Wi-Fi 功能”(p. 134)
- 2 快捷菜单
 - “操作捷径菜单”(p. 227)
- 3 设置菜单
 - “设置(视频/静像)”(p. 240)
- 4 帮助键
 - 按 ?(帮助)按钮和项目,显示说明。
- 5 静音按钮
 - “使用静音模式”(p. 28)
- 6 连接设置菜单
 - “连接设置(视频/静像)”(p. 242)
- 7 信息按钮
 - “查看剩余录制时间”(p. 63)
- 8 关闭键
 - 退出菜单。
- 9 媒体设置菜单
 - “媒体设置(视频/静像)”(p. 243)

10 特别录制菜单

“特别录制菜单(视频)”(p. 232)

11 录制设置菜单

“录制设置菜单(视频)”(p. 228)

菜单屏幕(播放模式)



- 1 播放设置菜单
 - “播放设置菜单(视频)”(p. 236)
 - “播放设置菜单(静像)”(p. 238)
- 2 连接设置菜单
 - “连接设置(视频/静像)”(p. 242)
- 3 帮助键
 - 按 ?(帮助)按钮和项目,显示说明。
- 4 静音按钮
 - “使用静音模式”(p. 28)
- 5 媒体设置菜单
 - “媒体设置(视频/静像)”(p. 243)
- 6 关闭键
 - 退出菜单。
- 7 设置菜单
 - “设置(视频/静像)”(p. 240)
- 8 编辑菜单
 - “编辑菜单(视频)”(p. 237)
 - “编辑菜单(静像)”(p. 239)

时钟设定

购机后首次打开本机时,长期不用时,或时钟尚未设定时,会出现“请设定日期/时间!”画面。

录制前设置时钟。

*有 Wi-Fi 功能的型号,画面如下。

1 打开液晶监视器。

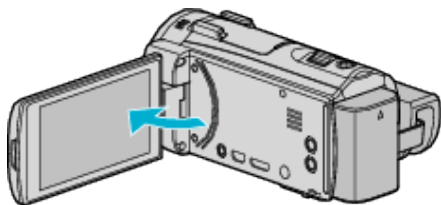

- 打开本机。
- 关闭液晶监视器时,本机也随之关闭。

2 显示“请设定日期/时间!”时,轻按“是”。

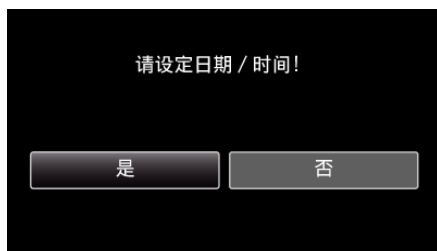

3 设定日期和时间。



- 轻按日、年、月、年、小时或分钟项时,将显示“^”和“v”。
- 轻按 ^ 或 v 调整日、月、年、小时和分钟。

4 设定日期和时间后,轻按“确定”。

5 选择您居住的区域,并轻按“保存”。



- 显示选定城市与 GMT(格林威治标准时间)之间的时差。
- 轻按 < 或 >, 选择城市名称。

注: _____

- 以后可再次重设时钟。

“重设时钟” (p. 21)

- 在海外使用本机时,您可以按当地时间设置录制时钟。

“旅行期间按当地时间设置时钟” (p. 24)

- 本机如果长期不用,再次打开时会显示“请设定日期/时间!”。设置时钟前,连接交流电适配器 24 小时以上,给本机的内置时钟电池充电。

重设时钟

通过菜单用“时钟设定”设定时钟。

*有 Wi-Fi 功能的型号,画面如下。

1 轻按“MENU”。

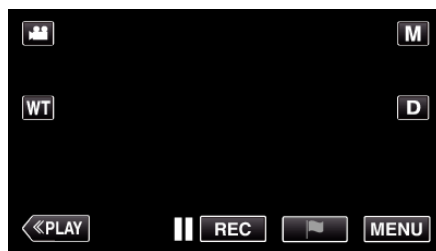

2 轻按“设置”。



3 轻按“时钟设定”。



- 轻按 ^ 或 v, 翻阅屏幕。

4 轻按“时钟设置”。



5 设定日期和时间。



- 轻按日、年、月、年、小时或分钟项时，将显示“^”和“v”。
- 轻按 ^ 或 v 调整年、月、日、小时和分钟。

6 设定日期和时间后，轻按“确定”。

7 选择您居住的区域，并轻按“保存”。



- 显示选定城市与 GMT(格林威治标准时间)之间的时差。
- 轻按 < 或 >, 选择城市名称。

更改显示语言

画面语言可以改变。

*有 Wi-Fi 功能的型号，画面如下。

1 轻按“MENU”。



2 轻按“设置”。



3 轻按“LANGUAGE”。

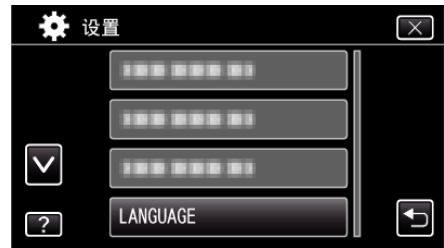

- 轻按 ^ 或 v, 翻阅屏幕。

4 轻按所需语言。



- 轻按 ^ 或 v, 翻阅屏幕。

注：

- 支持的 language 是日文、英文、法文、西班牙文、葡萄牙文、简体中文和韩文。

握住本机

手持本机时, 胳膊肘紧贴身体两侧, 以防摄像机振动。



- 用左手握住液晶监视器, 进行相应的角度调整。用左手握住液晶监视器, 以便摄像机录制时处于稳定位置。

小心: _____

- 在走动过程中注意不要掉落本机。
- 孩子使用本机时, 监护人应密切留心。

注: _____

- 如果摄像机振动严重, 则使用图像稳定器。
“减轻相机振动” (☞ p. 54)

安装三脚架

此摄像机可以架在三脚架(或独脚架)上。这对预防相机振动以及在同一位置录制很有用。

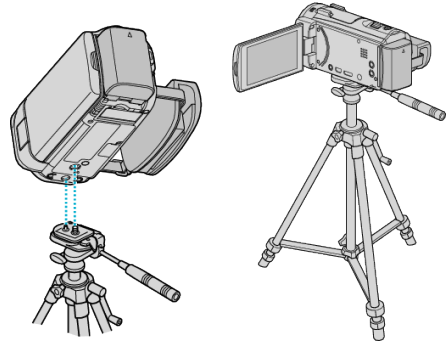

- 为预防本机掉落, 请在安装前仔细检查本机上的三脚架安装螺钉孔和定位孔, 然后旋转螺钉, 直至紧固。

小心: _____

- 为防止本机掉落可能造成的人身伤害或财产损失, 要仔细阅读待用三脚架的说明手册, 确保三脚架(或独脚架)安装牢固。

注: _____

- 在相机容易发生振动的条件下录制时(比如暗处或变焦拉到远摄端时), 建议用三脚架或独脚架。
- 如果录制时使用三脚架, 把图像稳定器设为  (关)。

“减轻相机振动” (☞ p. 54)

设置夏时制

在“时钟设定”的“设定夏时制”中选择“开”时,时间的设置提前 1 个小时。
*有 Wi-Fi 功能的型号,画面如下。

1 轻按“MENU”。



2 轻按“设置”。



3 轻按“时钟设定”。



- 轻按 \wedge 或 \vee , 翻阅屏幕。

4 轻按“设定夏时制”。

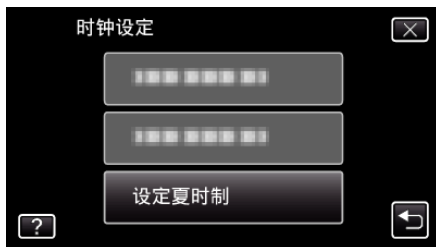

5 轻按“开”。



注：

- 什么是夏时制？
夏时制是指夏季一段时间里把时钟的设置提前 1 小时。
主要由西方国家采用。
- 旅行回来后,恢复夏时制设置。

备选附件

使用备选的电池,可以延长录制时间。

产品名称	说明
电池 BN-VG114 BN-VG121 BN-VG138	<ul style="list-style-type: none"> • 提供较长的录制时间。也可当作备用电池。
充电器 • AA-VG1	<ul style="list-style-type: none"> • 不用本机,也能给电池充电。
HDMI 迷你电缆 • VX-HD310 • VX-HD315	<ul style="list-style-type: none"> • 连接电视机时,可以观看高画质图像。 • 在不同设备之间传输视频、音频及控制信号。

注：

- 一些地区可能不支持上述的备选附件。
- 如需更多信息,请查阅产品目录。
- 有关随带附件的详情,请参阅“核对附件”。“核对附件”(p. 12)

大约录制时间(使用电池)

电池	实际录制时间	连续录制时间 (最长录制时间)
BN-VG114 (附带)	1 小时 5 分钟	2 小时
BN-VG121	1 小时 40 分钟	3 小时 5 分钟
BN-VG138	3 小时	5 小时 30 分钟

- 以上是“光源”设为“关”以及“监视器亮度”设为“3”时的数值(标准)。
- 使用变焦等操作,或反复停止录制时,实际录制时间是估算。实际使用时可能时间没有那么长。
(建议按三倍于预计录制时间备妥电池。)
- 电池达到使用寿命时,即使充足电,录制时间也会缩短。
(换上新电池。)

在自动模式下拍摄视频

使用智能自动模式，您在录制时不必考虑设置细节。曝光和聚焦等设置将按拍摄条件自动调整。

- 在特定拍摄场景下，如人物等，其图标会在画面上显示。
- 录制重要场景之前，建议进行试录。

1 打开液晶监视器。

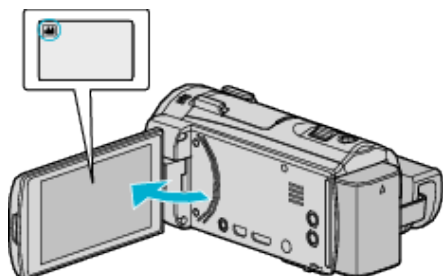

- 查看录制模式是不是 。
- 如果模式是 静像，则轻按录制屏幕上的 ，显示模式切换屏幕。轻按 ，把模式切换到视频。

2 查看录制模式是不是 i.A. 智能自动。



- 如果录制模式是 手动，则轻按录制屏幕上的 ，显示模式切换屏幕。轻按 ，把录制模式切换为智能自动。

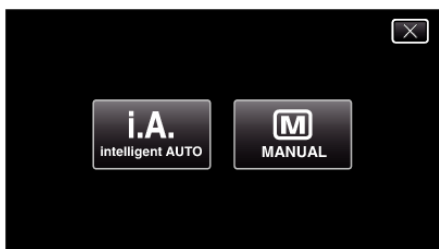

3 按下 START/STOP 键开始录制。

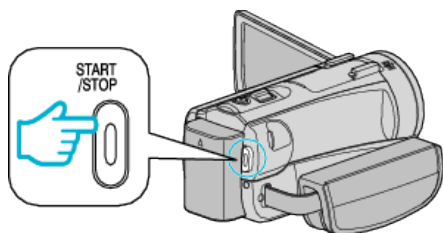

- 再按即可停止。
- 一些显示内容大约 3 秒钟后消失。用 键更改显示。

视频录制显示

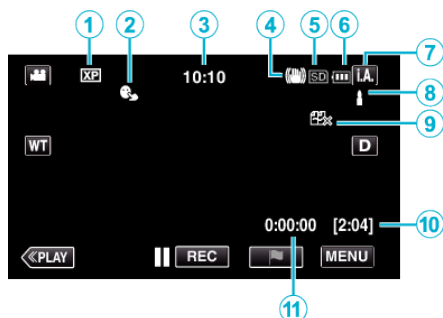

	显示图标	说明
①	视频质量	显示在录制菜单中选择的“视频质量”设置的图标。 “视频质量” (☞ p. 229)
②	触摸优先 AE/AF	显示“触摸优先 AE/AF”的设置。 默认设置是“脸部跟踪”。 “清楚地捕捉被摄体(触摸优先 AE/AF)” (☞ p. 46)
③	时间	显示当前时间。 “时钟设定” (☞ p. 21)
④	图像稳定器	显示图像稳定器的设置。 “减轻相机振动” (☞ p. 54)
⑤	录制媒体	显示录制视频的媒体的图标。 录制媒体可以更改。 “视频记录媒体(GZ-EX575/GZ-EX555/GZ-E565)” (☞ p. 243)
⑥	电池显示	显示电池在使用中的剩余电量。 “查看剩余录制时间” (☞ p. 63)
⑦	录制模式	显示 i.A. (智能自动)或 M (手动)的当前录制模式。
⑧	设置智能自动场景	显示在智能自动功能中自动检测的场景。可能会检测到多个场景。
⑨	无缝录制	在设置了无缝录制的情况下显示无缝录制图标。如果无法进行无缝录制，则显示 。 “无缝录制(GZ-EX575/GZ-EX555/GZ-E565)” (☞ p. 229)
⑩	剩余录制时间	显示视频录制的剩余时间。 “查看剩余录制时间” (☞ p. 63)
⑪	场景计数器 (已录制的时间)	显示当前正在录制的视频已经用掉的时间。

■ 智能自动场景

显示图标	说明
	漂亮地捕捉一个人的肌肤。
	可以自然地捕捉人物。
	以最合适的设置录制一群人。
	清晰录制笑脸。
	聚焦近景时录制。
	远距离聚焦,并捕捉色彩鲜明的锐利图像。
	在整体图像噪音很小的暗处录制。
	可以在整体图像噪音很小的情况下,准确捕捉夜景。
	即使在雪地和海滩等明亮的环境下录制,也能预防褪色。
	录制聚光灯下的被摄体时防止褪色。
	逼真地重现树木的绿色。
	自然地再现日落的颜色。
	调整设置,使被摄体不会因为背光而显得太暗。
	录制时强调色彩的亮度。
	再现白天户外的自然色彩。
	再现冷色光下室内的自然色彩。
	再现暖色光下室内的自然色彩。
	选择手持拍摄的最合适设置。
	选择用三脚架拍摄的最合适设置。

注：_____

- 能根据拍摄条件识别场景,并在智能自动模式下自动调整。
- 取决于录制条件而定,可检测到多个场景。
- 依据拍摄条件而定,有些功能可能无法正常使用。

视频录制的操作键

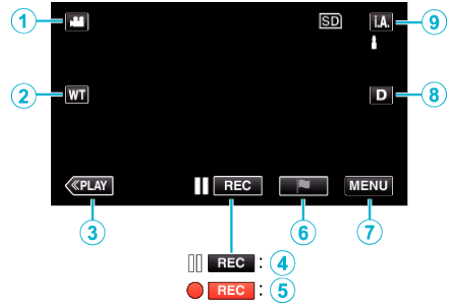

	操作键	说明
①	视频/静像模式	在视频和静像模式之间切换。
②	T/W 变焦	起到与变焦杆相同的作用。能最大限度减少使用变焦杆时经常发生的相机振动现象。“变焦” (☞ p. 32)
③	播放模式	切换到播放模式。
④ / ⑤	录制开始 录制待机	起到 START/STOP 键的作用。
⑥	标记	在录制过程中轻按图标,您可以在某个场景上作标记,便于今后查找。
⑦	MENU	显示视频录制的各种菜单。“操作菜单” (☞ p. 226)
⑧	显示键 D	每次轻按按钮,可在完全(Df)与简单(D)之间切换显示。 <ul style="list-style-type: none"> • 简单显示: 一些显示内容大约 3 秒钟后消失。 • 完全显示: 显示所有内容。显示键从 D 变为 Df。 • 关闭电源时,将设为简单显示(D)。
⑨	录制模式 i.A/M	切换录制模式。

使用静音模式

使用静音模式时,液晶监视器会变暗,不会输出操作音。比如在演出过程中,可以用该模式在暗处静悄悄地录制。

- 当“静音模式”设为“开”时,出现 。
- “静音模式”设为“开”时,禁用光源。

■ 操作程序

- 1 轻按“MENU”。
- 2 出现顶层菜单。
- 3 轻按“静音”。



- 3 轻按“开”。



录制的有用设置

- 当“快速重启”设为“开”时,如果通过关闭监视器关掉电源后 5 分钟内打开液晶监视器,本机就会立即打开。
- “快速重启” (☞ p. 241)
- 当“自动关机”设为“开”时,本机有 5 分钟不工作,就会自动关闭,以便省电。(仅在使用电池时)
- “自动关机” (☞ p. 241)
- 当“触摸优先 AE/AF”设为“脸部跟踪”时,本机检测到脸部,并自动调节其亮度及聚焦,以便更清晰地录制脸部。
- “清楚地捕捉被摄体(触摸优先 AE/AF)” (☞ p. 46)
- 当“无缝录制”设为“开”时,内置内存上的剩余空间所剩无几时,切换到 SD 卡后继续录制。
- “无缝录制(GZ-EX575/GZ-EX555/GZ-E565)” (☞ p. 229)
- 使用“日期/时间记录”时,可以在录制视频时录上日期和时间。
- “带日期和时间录制视频” (☞ p. 62)

小心：

- 不要让镜头对准直射的阳光。
- 不要在雨中、雪中或浴室那样潮湿的地方使用本机。
- 不要在湿度过高或多尘的地方以及有蒸汽或烟雾的地方直接使用本机。
- 本机有可能在液晶监视器颠倒和关闭的状态下使用,在这种情况下温度很容易升高。在阳光直射或温度高的地方使用本机时,让液晶监视器开着。
- 如果本机温度升高太多,电源可能会关闭,以便保护电路。
- 存取指示灯亮着时,不要取下电池、交流电适配器或 SD 卡。已录数据可能无法读取。
- 本机是由微电脑控制的装置。静电放电、外部噪音和干扰(来自电视、无线电等)可能会妨碍它的正常工作。在此情况下,关闭电源,然后拔下交流电适配器,并取出电池。本机将重置。
- 免责声明
 - 凡因本机、随带零部件或 SD 卡故障而无法录制或播放视频/音频,造成录制内容丢失,我们概不负责。
 - 录制内容(数据)一旦删除,包括因本机故障而造成数据丢失,即无法恢复。特此预先警告。
 - JVC 对丢失的数据概不负责。
 - 为了改善质量,有瑕疵的录制媒体需经过分析。因此,不一定归还。

注：

- 开始拍摄前查看媒体的剩余录制时间。如果没有足够的空间,可以把数据移动(复制)到电脑或光盘上。
- 当媒体中有许多文件时,文件在播放屏幕上显示可能需要一段时间。存取指示灯闪烁,表示运行正常作,此时稍等片刻。

- 录制完成后别忘了制作副本!
- 录制会自动停止,因为根据规格,不能连续录制 12 个小时以上。(可能需要过一段时间才能接着录制。)
- 对于长时间的录制,如果文件超过 4 GB,会把它分成两个或更多文件。
- 在室内进行长时间录制时,可以把本机与交流电适配器连接。
- 依据被摄体和拍摄条件而定,即使在智能自动模式下,也不一定能正常录制。
- 依据拍摄条件而定,画面的四个角落可能显得较暗,但这不是故障。在此情况下,用变焦杆或其它操作更改拍摄条件。

在视频录制过程中捕捉静像

在视频模式下(待机或录制),按 SNAPSHOT 键,可以捕捉静像。

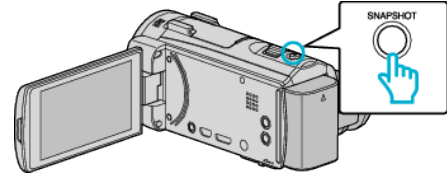

- 捕捉静像时,画面上会亮起“PHOTO”。



- 在视频录制过程中捕捉的静像保存在“图像记录媒体”中的目标集合。

注：

- 此功能不支持 iFrame 录制格式。(GZ-EX575/GZ-EX555/GZ-EX515)
- 在视频模式下拍摄的静像尺寸为 1,920 × 1,080。
- 在如下条件下,操作无效
 - 正显示菜单时
 - 当正在显示剩余的录音时间
 - 设置了“特别录制”中的任何功能时

在自动模式下拍摄静像

使用智能自动模式,您在录制时不必考虑设置细节。

1 打开液晶监视器。

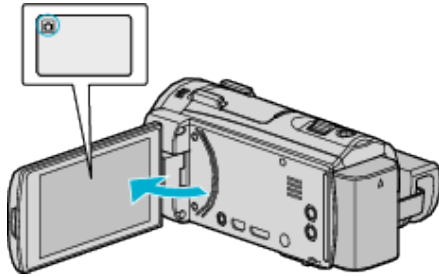

- 查看录制模式是不是 。
- 如果模式是 视频,则轻按录制屏幕上的 ,显示模式切换屏幕。轻按 ,把模式切换到静像。

2 查看录制模式是不是 **i.A.** 智能自动。

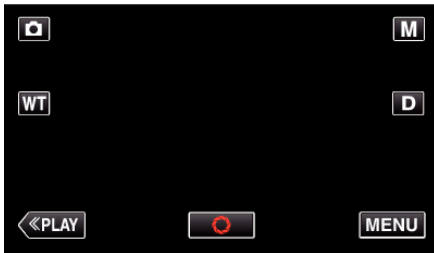

- 如果录制模式是 **M** 手动,则轻按录制屏幕上的 **M**,显示模式切换屏幕。轻按 **i.A.**,把录制模式切换为智能自动。

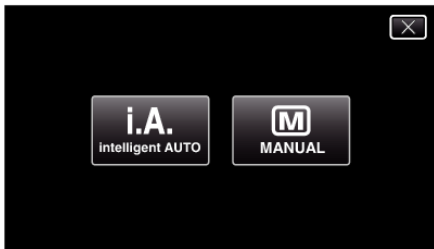

3 设定被摄对象的焦点。

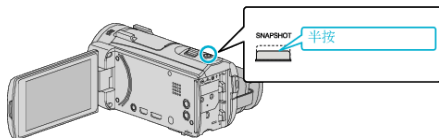

- 焦点对准时,聚焦图标会亮绿灯。

4 拍摄静像。

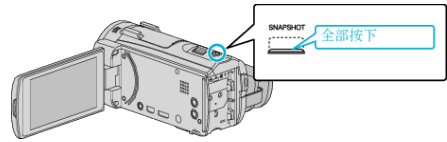

- 捕捉静像时,亮起 PHOTO。

注:

- 依据被摄体和拍摄条件而定,即使在智能自动模式下,也不一定能正常录制。

静像录制过程中的显示

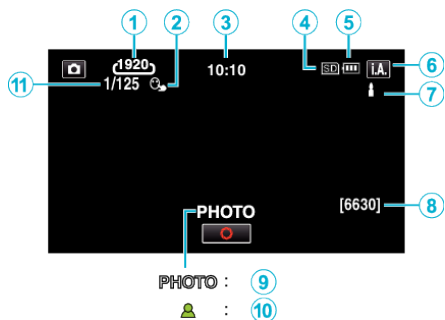

- 一些显示内容大约 3 秒钟后消失。
用 **D** 键更改显示。

显示图标	说明
① 图像大小	显示图像大小的图标。 • 静像尺寸可以更改。 “图像大小” (☞ p. 234)
② 触摸优先 AE/AF	显示“触摸优先 AE/AF”的设置。 默认设置是“脸部跟踪”。 “清楚地捕捉被摄体(触摸优先 AE/AF)” (☞ p. 46)
③ 时间	显示当前时间。 “时钟设定” (☞ p. 21)
④ 录制媒体	显示录制静像的媒体的图标。 录制媒体可以更改。 “图像记录媒体(GZ-EX575/GZ-EX555/GZ-E565)” (☞ p. 243)
⑤ 电池显示	显示电池在使用中的剩余电量。 “查看剩余录制时间” (☞ p. 63)
⑥ 录制模式	显示 i.A. (智能自动)或 M (手动的)当前录制模式。
⑦ 设置智能自动场景	显示在智能自动功能中自动检测的场景。可能会检测到多个场景。
⑧ 剩余拍摄张数	显示静像录制的剩余拍摄张数。 “大约静像数(单位: 拍摄张数)” (☞ p. 64)
⑨ 录制进行中	“PHOTO”在捕捉静像时出现。
⑩ 聚焦	焦点对准后亮绿灯。
⑪ 快门速度	显示快门速度。

智能自动场景

显示图标	说明
	漂亮地捕捉一个人的肌肤。
	可以自然地捕捉人物。
	以最合适的设置录制一群人。
	清晰录制笑脸。
	聚焦近景时录制。
	远距离聚焦,并捕捉色彩鲜明的锐利图像。
	在整体图像噪音很小的暗处录制。
	可以在整体图像噪音很小的情况下,准确捕捉夜景。
	即使在雪地和海滩等明亮的环境下录制,也能预防褪色。
	录制聚光灯下的被摄体时防止褪色。
	逼真地重现树木的绿色。
	自然地再现日落的颜色。
	调整设置,使被摄体不会因为背光而显得太暗。
	录制时强调色彩的亮度。
	再现白天户外的自然色彩。
	再现冷色光下室内的自然色彩。
	再现暖色光下室内的自然色彩。
	选择手持拍摄的最合适设置。
	选择用三脚架拍摄的最合适设置。

注:

- 能根据拍摄条件识别场景,并在智能自动模式下自动调整。
- 取决于录制条件而定,可检测到多个场景。
- 依据拍摄条件而定,有些功能可能无法正常使用。

静像录制的操作键

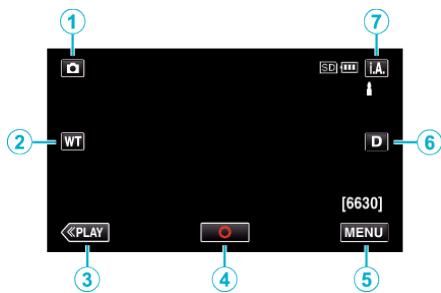

操作键	说明
① 视频/静像模式	在视频和静像模式之间切换。
② T/W 变焦	起到与变焦杆相同的作用。能最大限度减少使用变焦杆时经常发生的相机振动现象。 “变焦” (☞ p. 32)
③ 播放模式	切换到播放模式。
④ 快照	起到 SNAPSHOT 键的作用。不过,半按无法设置聚焦。
⑤ MENU	显示静像录制的各种菜单。 “操作菜单” (☞ p. 226)
⑥ 显示键 D	每次轻按按钮,可在完全(DP)与简单(D)之间切换显示。 <ul style="list-style-type: none"> 简单显示 一些显示内容大约 3 秒钟后消失。 完全显示 显示所有内容。显示键从 D 变为 DP。 关闭电源时,将设为简单显示(D)。
⑦ 录制模式 i.A/M	切换录制模式。

使用静音模式

使用静音模式时,液晶监视器会变暗,不会输出操作音。比如在演出过程中,可以用该模式在暗处静悄悄地录制。

- 当“静音模式”设为“开”时,出现
- “静音模式”设为“开”时,禁用光源。

■ 操作程序

- 1 轻按“MENU”。
- 出现顶层菜单。
- 2 轻按“静音”。



- 3 轻按“开”。



录制的有用设置

- 当“快速重启”设为“开”时,如果通过关闭监视器关掉电源后 5 分钟内打开液晶监视器,本机会立即打开。
“快速重启” (☞ p. 241)
- 当“自动关机”设为“开”时,本机有 5 分钟不工作,就会自动关闭,以便省电。(仅在使用电池时)
“自动关机” (☞ p. 241)
- 当“触摸优先 AE/AF”设为“脸部跟踪”时,本机检测到脸部,并自动调节其亮度及聚焦,以便更清晰地录制脸部。
“清楚地捕捉被摄体(触摸优先 AE/AF)” (☞ p. 46)

小心：

- 不要让镜头对准直射的阳光。
- 不要在雨中、雪中或浴室那样潮湿的地方使用本机。
- 不要在湿度过高或多尘的地方以及有蒸汽或烟雾的地方直接使用本机。
- 本机有可能在液晶监视器颠倒和关闭的状态下使用,在这种情况下温度很容易升高。长时间使用本机,在阳光直射或温度高的地方使用本机时,让液晶监视器开着。
- 如果本机温度升高太多,电源可能会关闭,以便保护电路。
- 存取指示灯亮着时,不要取下电池、交流电适配器或 SD 卡。已录数据可能无法读取。
- 本机是由微电脑控制的装置。静电放电、外部噪音和干扰(来自电视、无线电等)可能会妨碍它的正常工作。在此情况下,关闭电源,然后拔下交流电适配器,并取出电池。本机将重置。

注：

- 录制重要场景之前,建议进行试录。
- 依据拍摄条件而定,画面的四个角落可能显得较暗、但这不是故障。在此情况下,用变焦杆或其它操作更改拍摄条件。

变焦

可以用变焦调整视角。

- 用 W 端(广角端)进行更宽角度的拍摄。
- 用 T 端(远摄端)放大被摄体。

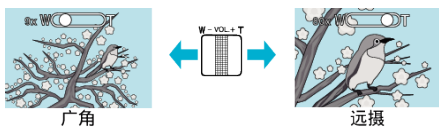

- 有以下变焦选项
 - 光学变焦(1 - 38 倍)
 - 数码变焦(39 - 200 倍)
- 您也可以使用触屏上的变焦(T/W)进行变焦操作。

变焦键 (T/W)

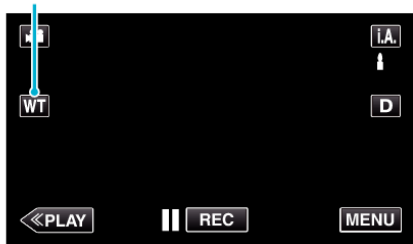

注：

- 使用数码变焦时,由于是数码放大,图像会变得粗糙。
- 变焦倍率范围可以更改。

“变焦”(见 p. 230)

手动录制

您可以用手动录制模式调整设置,如亮度。视频和静像模式都可以设置成手动录制。
*有 Wi-Fi 功能的型号,画面如下。

1 打开液晶监视器。

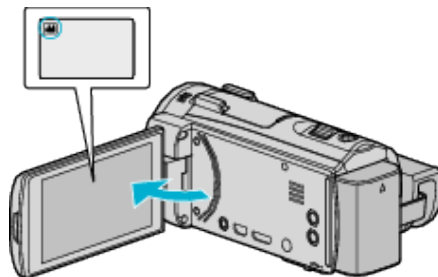

- 把录制模式设为 视频或 静像。
- 如要在视频和静像之间切换模式,则在录制屏幕上轻按 或 ,显示模式切换屏幕。
轻按 或 ,把模式分别切换到视频或静像。

2 选择手动录制模式。

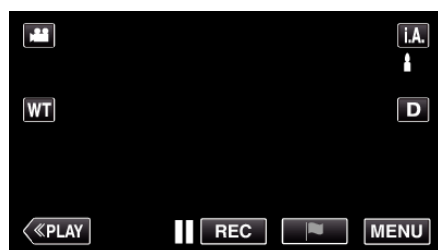

- 如果模式是 **i.A.** 智能自动,则轻按录制屏幕上的 **i.A.**,显示模式切换屏幕。
轻按 ,把录制模式切换到手动。

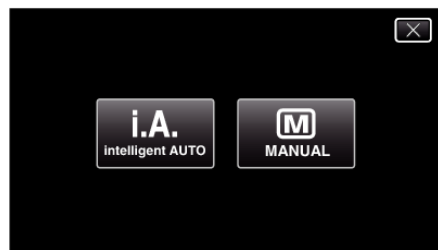

3 轻按“MENU”。

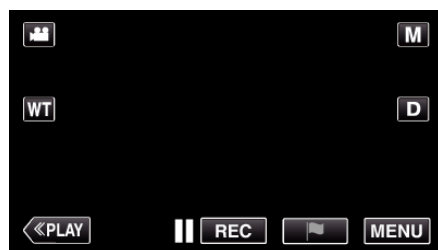

- 出现顶层菜单。

4 轻按“录制设置”。



5 轻按要手动编辑的项目。



- 有关各种手动设置的详情, 请参阅“手动录制菜单”。

手动录制菜单

可以设置以下各项。

名称	说明
场景选择	<ul style="list-style-type: none"> • 可以轻易进行适合拍摄条件的录制。 “根据场景(被摄体)进行拍摄”(☞ p. 34)
FOCUS	<ul style="list-style-type: none"> • 如果被摄体没有被自动对焦, 则用手动对焦。 “手动调整聚焦”(☞ p. 35)
调节亮度	<ul style="list-style-type: none"> • 可以调整画面的总亮度。 • 在黑暗或明亮的地方录制时使用该功能。 “调整亮度”(☞ p. 36)
背光补偿	<ul style="list-style-type: none"> • 当被摄体因背光而发暗时用该设置更正图像。 • 背光拍摄时使用该功能。 “设置背光补偿”(☞ p. 37)
白平衡	<ul style="list-style-type: none"> • 可以调整画面的总体颜色。 • 当画面上的颜色与实际颜色不同时, 使用该设置。 “设置白平衡”(☞ p. 38)
近拍	<ul style="list-style-type: none"> • 用该功能拍摄被摄体的特写(微距)镜头。 “拍摄特写镜头”(☞ p. 39)

根据场景(被摄体)进行拍摄

可以用最合适的设置录制常见的场景。
* 有 Wi-Fi 功能的型号,画面如下。

1 选择手动录制模式。

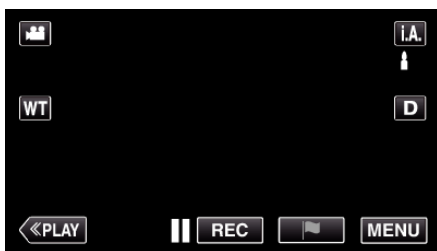

- 如果模式是 i.A. 智能自动,则轻按录制屏幕上的 i.A.,显示模式切换屏幕。
轻按 M,把录制模式切换到手动。

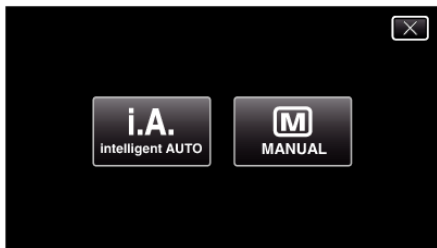

2 轻按“MENU”。

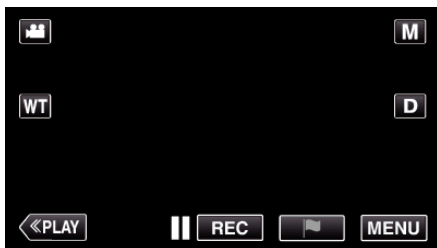

- 出现顶层菜单。

3 轻按“录制设置”。



4 轻按“场景选择”。







- 轻按 <或>,移动至上一个/下一个菜单。
- 轻按 X,退出菜单。
- 轻按 ↶,返回上一个画面。

5 轻按适合的场景。



- 轻按“关”,取消选择。
- 轻按 X,退出菜单。

*图像仅是示意。

设置	效果
 夜视	当周围黑暗时,使用慢速快门能自动提高增益,使场景变亮。 要防止相机振动,可以用三脚架。 <div style="display: flex; justify-content: space-around;"> <div style="text-align: center;"> OFF  </div> <div style="text-align: center;"> ON  </div> </div>
 点光源	防止人物在灯光下显得太亮。 <div style="display: flex; justify-content: space-around;"> <div style="text-align: center;"> OFF  </div> <div style="text-align: center;"> ON  </div> </div>

注：——
 • 在“高速录制”或“自动录制”期间无法设置“场景选择”的所有场景。

手动调整聚焦

智能自动模式下焦点不清晰或需要手动聚焦时,进行此项设置。
 *有 Wi-Fi 功能的型号,画面如下。

1 选择手动录制模式。



- 如果模式是 i.A. 智能自动,则轻按录制屏幕上的 i.A., 显示模式切换屏幕。
 轻按 , 把录制模式切换到手动。



2 轻按“MENU”。





- 出现顶层菜单。

3 轻按“录制设置”。



4 轻按“FOCUS”。



- 轻按 , 退出菜单。
- 轻按 , 返回上一个画面。

5 轻按“手动”。



6 调整聚焦。



- 轻按 ▲ 聚焦远处的被摄体。
如果 ▲ 出现闪烁,则焦点无法设置得更远。
- 轻按 ▼ 聚焦近处的被摄体。
如果 ▼ 出现闪烁,则焦点无法设置得更近。

7 轻按“确定”确认。



- 确认聚焦时,聚焦框消失,且显示 ▲ 和 ▼。

调整亮度

您可以把亮度调整到首选的程度。
*有 Wi-Fi 功能的型号,画面如下。

1 选择手动录制模式。



- 如果模式是 i.A. 智能自动,则轻按录制屏幕上的 i.A.,显示模式切换屏幕。
轻按 M,把录制模式切换到手动。



2 轻按“MENU”。



- 出现顶层菜单。

3 轻按“录制设置”。



4 轻按“调节亮度”。



- 轻按 X,退出菜单。
- 轻按 ←,返回上一个画面。

5 轻按“手动”。



6 调节亮度值。



- 补偿范围: -2.0 到+2.0
- 轻按 ^ 增加亮度。
- 轻按 v 降低亮度。

7 轻按“确定”确认。



注：

- 可以对视频和静像分别调整设置。

设置背光补偿

当被摄体因背光而发暗时,您可以用该设置更正图像。

*有 Wi-Fi 功能的型号,画面如下。

1 选择手动录制模式。



- 如果模式是 i.A. 智能自动,则轻按录制屏幕上的 i.A.,显示模式切换屏幕。
轻按 M,把录制模式切换到手动。

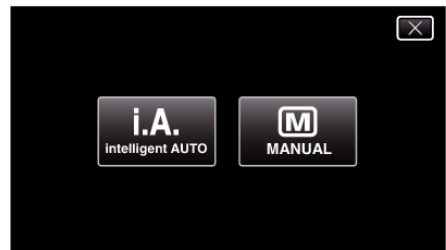

2 轻按“MENU”。

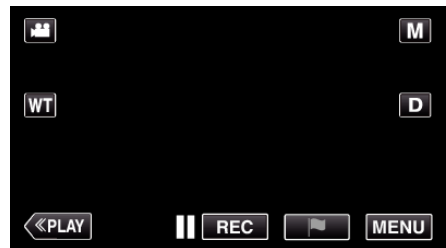

- 出现顶层菜单。

3 轻按“录制设置”。



4 轻按“背光补偿”。



- 轻按 X,退出菜单。
- 轻按 ←,返回上一个画面。

5 轻按“开”或“高级”。



- “高级”设计用于执行更有效的背光补偿。用“开”无法适当调整背光补偿时选择此项。
- 完成设置后,出现背光图标 .

设置	详细说明
关	禁用背光补偿。
开	启用背光补偿。
高级	选择此项改善背光补偿效果。

设置白平衡

您可以根据光源设置色调。
*有 Wi-Fi 功能的型号,画面如下。

1 选择手动录制模式。

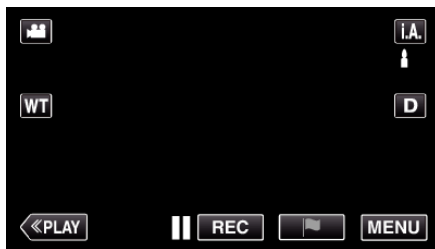

- 如果模式是 i.A. 智能自动,则轻按录制屏幕上的 i.A.,显示模式切换屏幕。
轻按 **M**,把录制模式切换到手动。

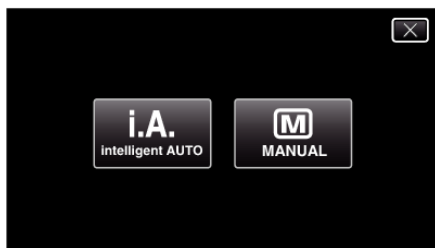

2 轻按“MENU”。

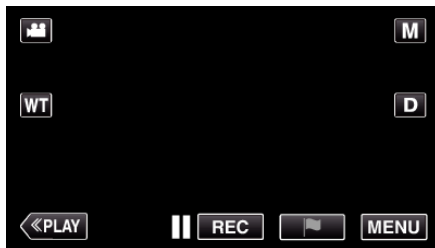

- 出现顶层菜单。

3 轻按“录制设置”。



4 轻按“白平衡”。



- 轻按 **X**,退出菜单。
- 轻按 **↶**,返回上一个画面。

5 轻按合适的拍摄环境。



- 用 < 或 > 选择相应项目, 然后轻按“确定”。(直接轻按图标即可选取。)
- 完成设置时, 屏幕上出现白平衡图标。

设置	详细说明
自动	自动调整到自然色彩。
手动白平衡	颜色不自然问题没有得到解决时使用该功能。
晴天	在阳光明媚的日子户外拍摄时设置该功能。
阴天	在阴天或阴影下面拍摄时设置该功能。
灯光	在视频灯等照明下拍摄时设置该功能。
水下: 蓝	使用备选的防水套装, 拍摄深水区的大海(水呈蓝色)时, 设置此项。
水下: 绿	使用备选的防水套装, 拍摄浅水区的大海(水呈绿色)时, 设置此项。

使用手动白平衡

- 1 在镜头前举起一张白纸, 使白纸占据整个画面。
- 2 将光标置于“手动白平衡”, 并按住“确定”。
或按住“手动白平衡”图标。
- 3 菜单消失且 灯亮起后, 停止触碰。

注: _____

- 如果轻按“手动白平衡”太快(不到 1 秒钟), 设置将不会改变。

拍摄特写镜头

您可以用远摄微距功能拍摄特写镜头。
* 有 Wi-Fi 功能的型号, 画面如下。



* 图像仅是示意。

1 选择手动录制模式。

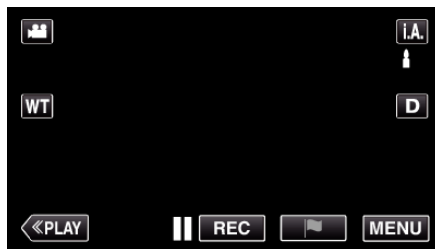

- 如果模式是 i.A. 智能自动, 则轻按录制屏幕上的 i.A., 显示模式切换屏幕。
轻按 **M**, 把录制模式切换到手动。

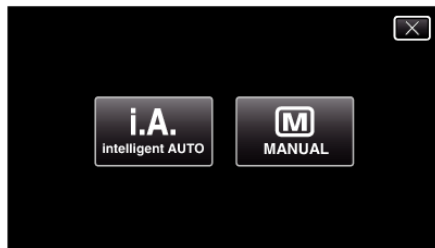

2 轻按“MENU”。

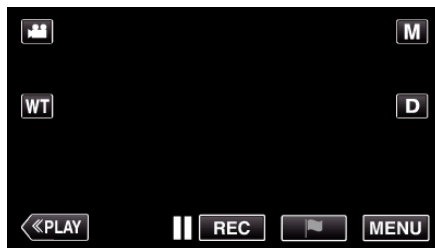

- 出现顶层菜单。

3 轻按“录制设置”。



4 轻按“近拍”。



- 轻按 X, 退出菜单。
- 轻按 ↶, 返回上一个画面。

5 点击“开”。



- 完成设置后, 出现近拍图标 .

设置	详细说明
关	用远摄(T)端拍出 1.6 厘米以内的特写镜头。 用广角(W)端拍出 5 厘米以内的特写镜头。
开	用远摄(T)端拍出 70 厘米以内的特写镜头。 用广角(W)端拍出 5 厘米以内的特写镜头。

小心：

- 不拍特写镜头时, 把“近拍”设为“关”。
否则, 图像可能会模糊。

带效果录制

效果类型	效果描述
动画效果	录制视频时带动画效果。 “带动画效果录制(动画效果)” (☞ p. 41)
饰面效果	检测脸部, 并可以添加装饰, 如王冠或太阳镜等。 “带脸部饰物录制(饰面效果)” (☞ p. 43)
戳记	录制视频时带上各种装饰标记。 “带装饰戳记录制(戳记)” (☞ p. 44)
手写效果	录制视频时带上您的个人字迹或绘画。 “带个人字迹录制(手写效果)” (☞ p. 45)

带动画效果录制(动画效果)





(如要进行除录制以外的操作,则轻按 ×,先取消“动画效果”。)

您可以在视频录制中添加动画效果。
识别到微笑或触碰屏幕时,出现动画效果。

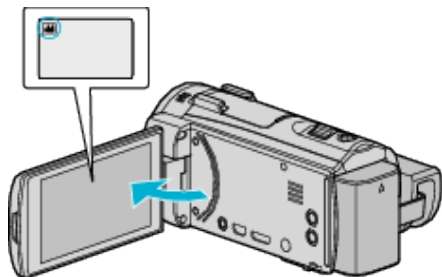
* 有 Wi-Fi 功能的型号,画面如下。

1 打开液晶监视器。



- 查看录制模式是不是 。
- 如果模式是  静像,则轻按录制屏幕上的 ,显示模式切换屏幕。
轻按 ,切换录制模式。

2 轻按“MENU”。

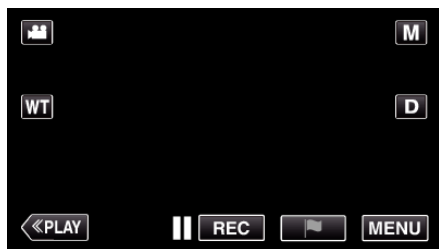

- 出现顶层菜单。

3 轻按“特别录制”。(执行第 4 步。)

也可以轻按快捷菜单中的“动画效果”。(执行第 5 步。)



4 轻按“动画效果”。









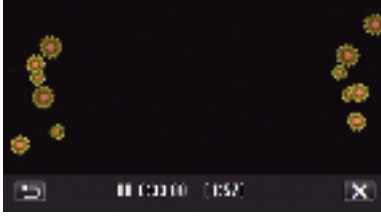

- 轻按 ×,退出菜单。
- 轻按 ,返回上一个画面。

5 选择需要的效果并轻按“确定”。

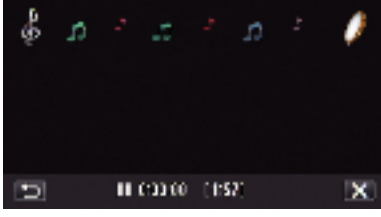

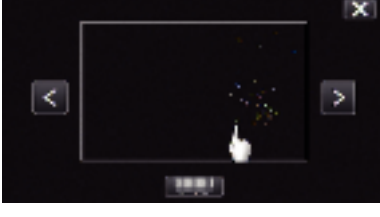
- 轻按 < 或 >,改变效果。
- 按 START/STOP 键,摄像机开始录制。
再按即可停止。
- 如要在轻按“确定”后再选择另一个效果,则轻按 。
- 轻按 × 退出“动画效果”。

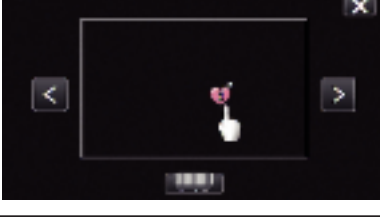
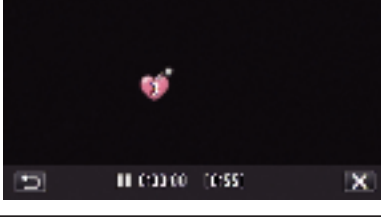
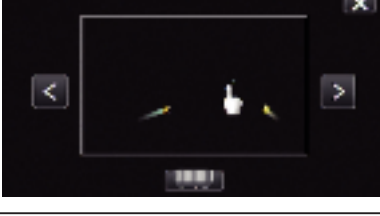
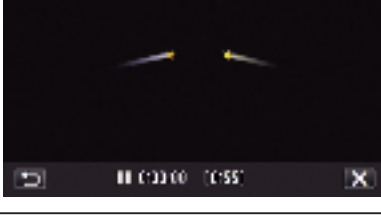
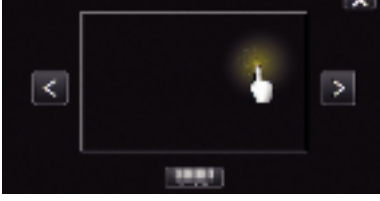
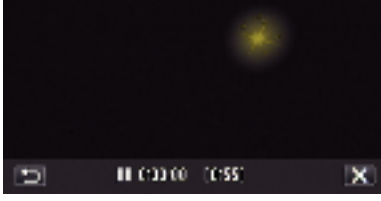
设置中	设置后	备注
		<p>检测到笑脸时,出现动画(效果)。</p>
		<p>检测到笑脸时,出现动画(效果)。</p>
		<p>检测到笑脸时,出现动画(效果)。</p>
		<p>检测到笑脸时,出现动画(效果)。</p>
		<p>碰触屏幕时,出现动画(效果)。</p>
		<p>碰触屏幕时,出现动画(效果)。</p>
		<p>碰触屏幕时,出现动画(效果)。</p>
		<p>碰触屏幕时,出现动画(效果)。</p>





带脸部饰物录制(饰面效果)

检测脸部,并可以添加装饰,如王冠或太阳镜等。

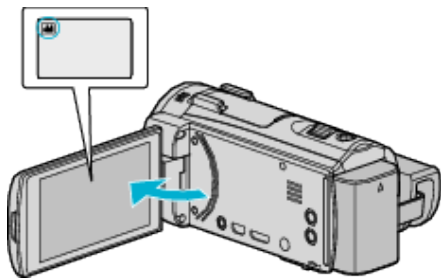
*有 Wi-Fi 功能的型号,画面如下。

1 打开液晶监视器。



- 查看录制模式是不是 。
- 如果模式是  静像,则轻按录制屏幕上的 ,显示模式切换屏幕。轻按 ,切换录制模式。

2 轻按“MENU”。

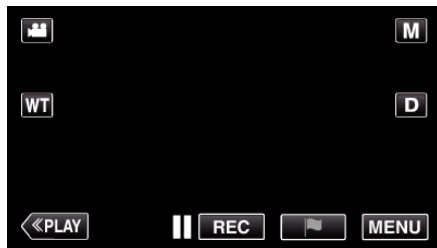

- 出现顶层菜单。



3 轻按“特别录制”。(执行第 4 步。)

也可以轻按快捷菜单中的“饰面效果”。(执行第 5 步。)







4 轻按“饰面效果”。



- 轻按 ,退出菜单。
- 轻按 ,返回上一个画面。

5 选择需要的效果并轻按“确定”。







- 轻按  或 ,选择一个项目。
- 按 START/STOP 键,摄像机开始录制。再按即可停止。
- 如要在轻按“确定”后再选择另一个效果,则轻按 。
- 轻按  退出“饰面效果”。(如要进行除录制以外的操作,则轻按 ,先取消“饰面效果”。)

带装饰戳录制(戳记)

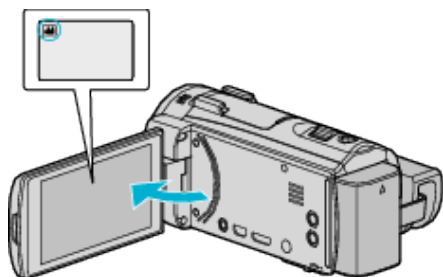
录制视频时带上各种装饰标记。
*有 Wi-Fi 功能的型号,画面如下。

1 打开液晶监视器。



- 查看录制模式是不是 。
- 如果模式是  静像,则轻按录制屏幕上的 ,显示模式切换屏幕。轻按 ,切换录制模式。

2 轻按“MENU”。

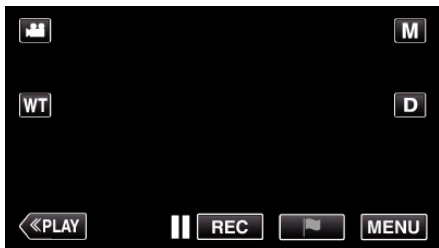

- 出现顶层菜单。

3 轻按“特别录制”。





4 轻按屏幕右下方的 >。





5 轻按“戳记”。





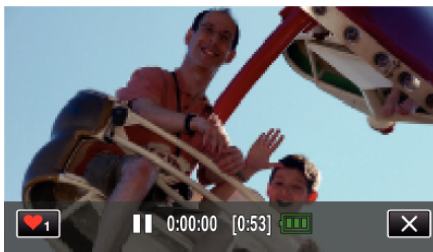

- 轻按 ,退出菜单。
- 轻按 ,返回上一个画面。

6 选择一个标记。

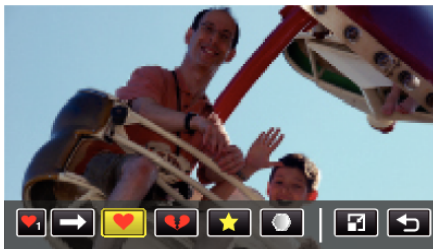





- 轻按 ,开始选择标记。轻按想要使用的标记。数字表示标记的大小。

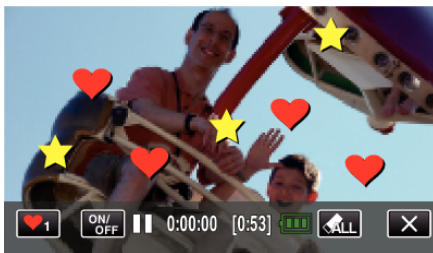

- 轻按 ,滚动翻阅标记清单。
- 轻按 ,更改标记的大小。
- 轻按 ,返回上一个画面。

7 轻按屏幕,添加标记。



- 轻按  和“是”按钮,删除戳记。
- 轻按“ON/OFF”,显示/隐藏标记。
- 按 START/STOP 键,摄像机开始录制。再按即可停止。
- 轻按  退出“戳记”。
(要进行录制以外的操作,则轻按 ,先取消“戳记”。)

注:

- 最多可以添加 50 个标记。
- 标记模式结束或电源关掉时,添加的标记将被删除。

带个人字迹录制(手写效果)

录制视频时带上您的个人字迹或绘画。

*有 Wi-Fi 功能的型号,画面如下。

1 打开液晶监视器。

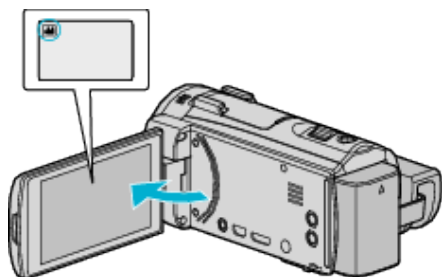

- 查看录制模式是不是 。
- 如果模式是 静像,则轻按录制屏幕上的 ,显示模式切换屏幕。轻按 ,切换录制模式。

2 轻按“MENU”。



- 出现顶层菜单。

3 轻按“特别录制”。



4 轻按屏幕右下方的 >。



5 轻按“手写效果”。



- 轻按 ,退出菜单。
- 轻按 ,返回上一个画面。

6 选择一条线。

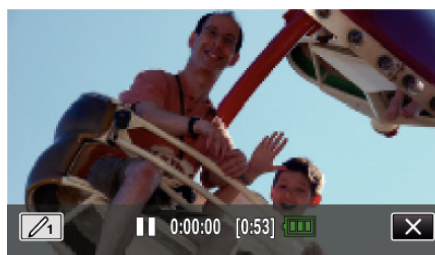

- 轻按 ,选择线条的颜色和粗细。数字表示线条的粗细。

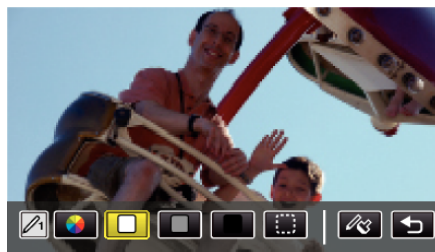

- 您可以选择白色、灰色、黑色等。
- 选择 ,轻按并擦除部分线条。
- 轻按 ,选择线条颜色。轻按 ,翻阅颜色列表。
- 轻按 ,选择线条的粗细。
- 轻按 ,返回上一个画面。

7 用手指画一条线。

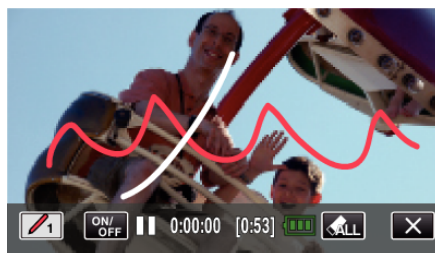

- 轻按 和是按钮,删除所有线条。
- 轻按“ON/OFF”,显示/隐藏线条。
- 按 START/STOP 键,摄像机开始录制。再按即可停止。
- 轻按 退出“手写效果”。(要进行录制以外的操作,则轻按 ,先取消“手写效果”。)

注：

- 如果字迹和绘画看起来不正,则纠正触碰位置。“调整触屏”(见 p. 18)
- 字迹模式结束或电源关掉时,自己和绘画将被删除。

清楚地捕捉被摄体(触摸优先 AE/AF)

“触摸优先 AE/AF”是一个根据轻按位置调节聚焦和亮度的功能。如果事先登记一个人的脸部,那么即使录制时不作出特定的选择,也能跟踪此人。

视频和静像模式下都有此功能。

*有 Wi-Fi 功能的型号,画面如下。

1 打开液晶监视器。

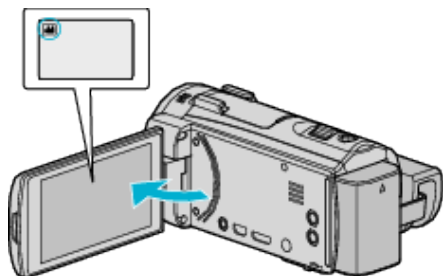

- 把录制模式设为 视频或 静像。
- 如要在视频和静像之间切换模式,则在录制屏幕上轻按 或 , 显示模式切换屏幕。
轻按 或 , 把模式分别切换到视频或静像。

2 轻按“MENU”。



- 出现顶层菜单。

3 轻按“录制设置”。



4 轻按屏幕右下方的 >。



5 轻按“触摸优先 AE/AF”。



- 轻按 X, 退出菜单。
- 轻按 ←, 返回上一个画面。

6 轻按需要的设置。



脸部跟踪

宠物跟踪



色彩跟踪

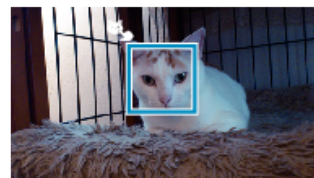

区域选择



- 聚焦及亮度将依据轻按的位置自动调节(脸部/颜色/区域)。蓝色方框出现在选定的被摄体周围(脸部/颜色),白色方框出现在选定的区域周围。
- 如要重设,请再次轻按需要的位置(脸部/颜色/区域)。
- 如要取消“脸部跟踪”、“宠物跟踪”或“色彩跟踪”,则轻按蓝框。
- 如要取消“区域选择”,则轻按白框。

设置	详细说明
关	停用该功能。
脸部跟踪	出现在屏幕上。在用适当的聚焦和亮度来跟踪并自动调节轻按的脸部(被摄体)期间进行录制。此外,一个绿色方框出现在轻按的脸部周围(被摄体)。(在一个人的脸已经登记的情况下,它成为主要被摄体,即使不作特别选择,也会出现绿色方框。)
宠物跟踪	出现在屏幕上。在用适当的亮度来跟踪并自动调节轻按的宠物(被摄体)期间进行录制。此外,一个蓝色方框出现在轻按的宠物周围(被摄体)。
色彩跟踪	出现在屏幕上。在用适当的聚焦跟踪并自动调节轻按的颜色(被摄体)期间进行录制。此外,一个蓝色方框出现在轻按的颜色周围(被摄体)。
区域选择	出现在屏幕上。在用适当的聚焦和亮度自动调节轻按的区域(固定位置)期间进行录制。此外,一个白色方框出现在轻按的区域周围。 触摸优先 AE/AF 中的区域选择仅在光学变焦范围内才能使用。(使用数码变焦时无法使用)

注：_____

- 当设置了“触摸优先 AE/AF”时，“FOCUS”将自动设为“自动”。
 - 再次轻按选定的位置(脸部/颜色/区域)，即可取消设置。(已登记的脸部依然保持该设置。)
 - 轻按一个未选定的位置(脸部/颜色/区域)以便重设。
 - 如果摄像机失去了被摄体的踪迹，则再次轻按被摄体。
 - 执行变焦操作时，设置被取消。(仅限“区域选择”)
 - 脸部登记后设置“脸部跟踪”时，蓝色方框出现在优先性最高的已登记脸部的周围。
 - 用“脸部跟踪”录制登记的脸部时，即使不作特别选定，也会自动调节聚焦和亮度。此外，已登记的脸部即使失去踪迹也可再次恢复跟踪。因此，建议事先登记此摄像机经常拍摄的脸部。
- “登记人脸个人认证信息”(p. 50)
- 设置“色彩跟踪”时，如果检测到相似的颜色，目标被摄体(颜色)可能会改变。在此情况下，请再次轻按被摄体。如果目标被摄体(颜色)在特定的时间内出现在屏幕的中央，该目标被摄体也可以恢复跟踪。

小心：_____

- 轻按时，液晶监视器两侧附近的被摄体可能不会作出反应或无法识别。在此情况下，将被摄体移到中央，并再次轻按。
 - 依据拍摄条件(距离、角度、亮度等)和被摄体(脸部方向等)而定，“脸部跟踪”可能无法正常工作。在背光下也特别难以检测到脸部。
 - 依据宠物种类、拍摄条件(距离、角度、亮度等)和被摄体(脸部方向等)而定，“宠物跟踪”可能无法正常工作。全黑、长满长毛或处于背光下的宠物脸部，也很难识别。
 - 在以下情况下，“色彩跟踪”可能无法正常工作
 - 录制没有对比的被摄体
 - 录制高速移动的被摄体
 - 在暗处录制时
 - 当周围亮度改变时
 - 使用数码变焦时，“区域选择”无法使用。
 - 当设置了“脸部跟踪”时，如果摄像机非常快地垂直或水平移动，就会失去被摄体。对于未登记的脸部，则无法恢复跟踪。要恢复跟踪被摄体，请在该被摄上再轻按一下。对于已登记的脸部，即使不作特别选择，也会自动调节聚焦和亮度。此外，已登记的脸部即使失去踪迹也可再次恢复跟踪。因此，建议事先登记此摄像机经常拍摄的脸部。
- “登记人脸个人认证信息”(p. 50)

自动捕捉笑脸(笑脸拍摄)

“笑脸拍摄”检测到笑脸时自动捕捉静像。视频和静像模式下都有此功能。把“触摸优先 AE/AF”设为“脸部跟踪”，然后选择“笑脸拍摄”。“清楚地捕捉被摄体(触摸优先 AE/AF)”(p. 46)
*有 Wi-Fi 功能的型号，画面如下。

- 1 打开液晶监视器。

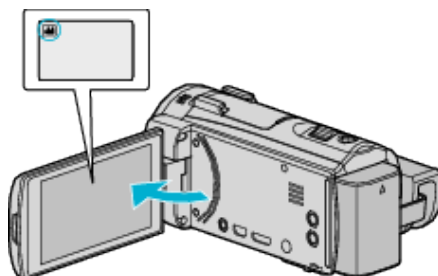

- 把录制模式设为 视频或 静像。
- 如要在视频和静像之间切换模式，则在录制屏幕上轻按 或 ，显示模式切换屏幕。轻按 或 ，把模式分别切换到视频或静像。

- 2 轻按“MENU”。

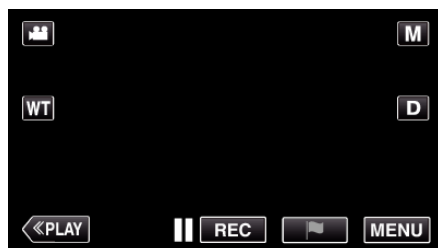

- 出现顶层菜单。

- 3 点击“录制设置”。(执行第 4 步。)
也可以轻按快捷菜单中的“笑脸拍摄”。(执行第 6 步。)



- 4 轻按屏幕右下方的 >。



- 5 轻按“笑脸拍摄”。



- 轻按 X，退出菜单。
- 轻按 ◀，返回上一个画面。

- 6 点击“开”。



- 出现前一屏幕时,轻按 X,退出菜单。

7 将相机对准人物。

- 检测到笑脸时自动捕捉静像。

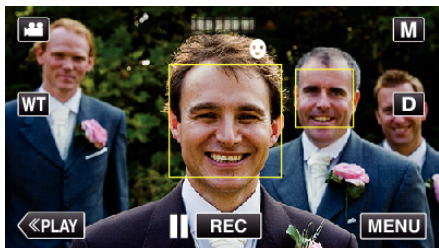

- 捕捉静像时,亮起 PHOTO。
- 录制前,您可以把菜单中的“笑脸%/名称显示”设为“开”,即可与方框一起显示名称和微笑程度。
“设置笑脸%/名称显示” (p. 52)

注:

- 相机能探测最多 16 张面孔。将对屏幕上最多 3 张最大的脸显示微笑程度。
- 依据拍摄条件(距离、角度、亮度等)和被摄体(脸部方向、微笑程度等)而定,此功能可能无法正常工作。在背光下也难以检测到微笑。
- 检测并捕捉到微笑后,需要过一会儿才能继续录制。
- “笑脸拍摄”在以下情况没有作用:
 - 正显示菜单时
 - 当正在显示剩余的录音时间
 - 设置了“特别录制”中的任何功能时

小心:

- 如果“触摸优先 AE/AF”不设为“脸部跟踪”,“笑脸拍摄”就不起作用。
- 如果不能得到适当的结果,则将“笑脸拍摄”设为“关”后录制。

自动捕捉宠物(宠物拍摄)

识别到狗或猫等宠物的脸部时,“宠物摄影”自动捕捉静像。视频和静像模式下都有此功能。
* 有 Wi-Fi 功能的型号,画面如下。

1 打开液晶监视器。

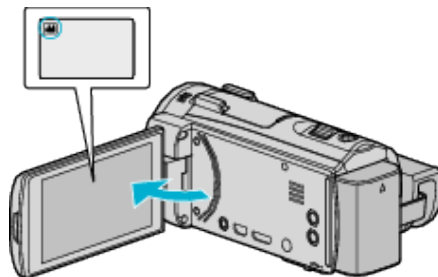

- 把录制模式设为 视频或 静像。
- 如要在视频和静像之间切换模式,则在录制屏幕上轻按 或 ,显示模式切换屏幕。
轻按 或 ,分别切换到视频或静像模式。

2 轻按“MENU”。



- 出现顶层菜单。

3 轻按“录制设置”。



4 轻按屏幕右下方的 >。



5 轻按“宠物摄影”。



- 轻按 X,退出菜单。
- 轻按 <,返回上一个画面。

6 点击“开”。



- 出现前一屏幕时,轻按 X,退出菜单。

7 将相机对准宠物。

- 检测到宠物的脸部时自动捕捉静像。

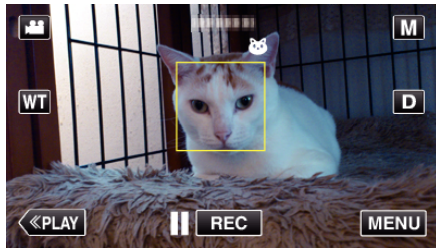

- 捕捉静像时,亮起 PHOTO。

注: _____

- 摄像机能探测最多 6 张宠物面孔。
- 依据宠物种类、拍摄条件(距离、角度、亮度等)和被摄体(脸部方向等)而定,“宠物摄影”可能无法正常工作。全黑、长满长毛或处于背光下的宠物脸部,也很难识别。
- 有时可能会误识其他被摄体,而不是您的宠物。仅对狗和猫等宠物使用“宠物摄影”。
- 检测并捕捉到宠物后,需要过一会儿才能继续录制。
- “宠物摄影”在以下情况没有作用:
 - 正显示菜单时
 - 当正在显示剩余的录音时间
 - 设置了“特别录制”中的任何功能时
 “带效果录制”(☞ p. 40)

小心: _____

- 当“宠物摄影”设为“开”时,“触摸优先 AE/AF”将自动设为“宠物跟踪”。即便“宠物摄影”设为“开”,如果“触摸优先 AE/AF”没有设为“宠物跟踪”,“宠物摄影”也会自动设为“关”。
- 如果不能得到适当的结果,则将“宠物摄影”设为“关”后录制。

登记人脸个人认证信息

通过事先登记一个人的脸部,可以用脸部跟踪功能自动调节聚焦和亮度。可以最多登记 6 张脸以及名称和优先程度。

建议事先登记经常用此摄像机录制的脸部。

* 有 Wi-Fi 功能的型号,画面如下。

1 打开液晶监视器。

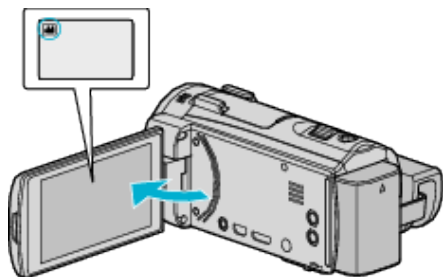

- 把录制模式设为 视频或 静像。
- 如要在视频和静像之间切换模式,则在录制屏幕上轻按 或 , 显示模式切换屏幕。
轻按 或 , 把模式分别切换到视频或静像。

2 轻按“MENU”。



- 出现顶层菜单。

3 轻按“设置”。



4 点击“面部登记”。



- 轻按 X, 退出菜单。
- 轻按 , 返回上一个画面。

5 点击“登记新面部”。



6 将相机对准人物。



- 进行脸部登记录制前,先收集信息。收集信息时,外框不断闪烁。
- 在外框闪烁期间,调节大小,使脸部正好位于框内。信息收集完成后,外框停止闪烁并亮起。
- 如要取消登记,则轻按“取消”。
出现“取消脸部识别?”时,轻按“是”返回正常录制模式。

7 轻按“录制”,从正面录制脸部。



- 一张在脸部登记索引画面上使用的脸部就捕捉完成了。
- 除轻按“录制”外,您完全按下 SNAPSHOT 按钮也可以录制。
- 录制完成时,可以听到一个声音。
- 如要取消登记,则轻按“取消”。
出现“取消脸部识别?”时,轻按“是”返回正常录制模式。

8 轻按“是”,继续录制。

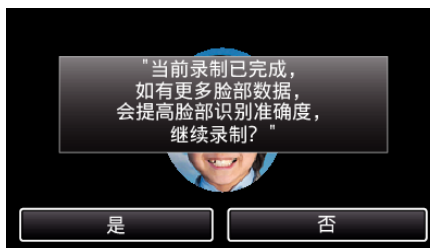

- 如要继续收集上下左右这四个方向的脸部信息,则轻按“是”。建议继续录制,提高脸部识别的准确性。
- 如要结束脸部登记录制,请轻按“否”。执行第 11 步。

9 按四个方向缓慢旋转脸部,登记脸部信息。



- 一边看着摄像机,一边缓慢旋转脸部。完成每个方向的录制时,可听到声音。(总计 4 次)
重复这一步骤,直至完成所有方向的录制(登记)。
- 依据拍摄条件而定,四个方向的登记可能无法完成。此时,请轻按“取消”,取消录制,然后轻按“否”,并执行第 11 步。
- 如果录制过程中无法妥善识别脸部,则重新登记脸部。

10 微笑着面对摄像机。



- 录制自动开始。用微笑%显示作为参照,微笑的幅度尽量大一些,使这个数字尽量高一点。
- 录制完成时,可以听到一个声音。
- 如要取消笑脸的录制,并接着输入名称,请轻按“取消”,然后轻按“否”,并继续执行第 11 步。

11 轻按“确定”。



- 轻按“确定”,登记已录制的脸部,并出现用来输入名称的画面。
- 如要取消登记,则轻按“取消”。
出现“取消脸部识别?”时,轻按“是”返回正常录制模式。

12 轻按屏幕上的键盘,输入名称,然后请按“注册”。

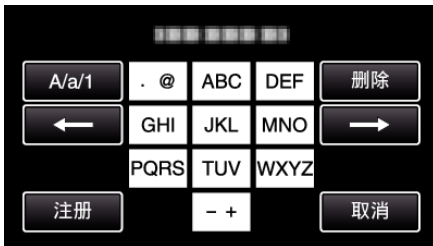

- 轻按“删除”,删除一个字符。
- 轻按“取消”退出。
- 轻按“A/a/1”,选择大写、小写和数字等字符输入类型。
- 轻按←或→向左或向右移动一个空格。
- 最多可输入 8 个字符。
- 如何输入字符
示例: 如要输入“KEN”
轻按“JKL” 2 次 → 轻按“DEF” 2 次 → 轻按“MNO” 2 次

13 轻按需要的优先程度,然后轻按“注册”。

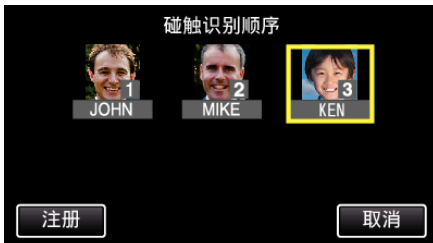

- 登记后,最后的数字被指定为优先程度。在脸部检测过程中,将检测到优先程度最高(最底下的数字)的被摄体。
- 您轻按该数字,即可更改一个被摄体的优先程度。
示例: 要将优先程度数字 3 号改为数字 1,则轻按数字 1。已登记被摄体的优先程度变成 s 数字 1,而优先程度原先是数字 1 和后面的数字向下掉一个位置。(在此示例中,原先的数字 1 变成数字 2,原先的数字 2 变成数字 3。)
- 轻按“注册”时,出现完成登记的画面。



- 轻按“确定”,完成登记。
- 您可以在“编辑”中编辑已登记的脸部信息。
“编辑登记的脸部信息”(p. 53)

注: _____

- 在以下情况下,可能无法正确登记脸部

- 与外框相比,脸部显得过小或过大
- 光线太暗或太亮
- 脸部呈横向或倾斜
- 脸部被部分遮挡
- 框内有多张脸
- 为提高脸部识别的准确度,只将一张脸放置在框内,并在明亮的环境下登记脸部。
- 依据拍摄条件及环境而定,可能无法正确识别脸部。在此情况下,请重新登记脸部。
- 如果脸部识别度低,录制时可能无法正确识别脸部。在此情况下,请重新登记脸部。
- 依据已登记的脸部、拍摄条件(距离、角度、亮度等)和表情而定,脸部跟踪和名称显示可能无法妥善工作。
- 对于脸部特征相似的人,如兄弟姐妹、父母和孩子等,脸部跟踪和名称显示可能无法正常工作。

设置笑脸%/名称显示

“笑脸%/名称显示”让您设置检测到脸部时的显示项。
 只有“触摸优先 AE/AF”设为“脸部跟踪”时,才显示此项。
 “清楚地捕捉被摄体(触摸优先 AE/AF)”(p. 46)
 *有 Wi-Fi 功能的型号,画面如下。

1 打开液晶监视器。

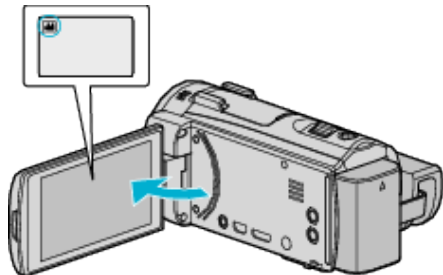

- 把录制模式设为 视频或 静像。
- 如要在视频和静像之间切换模式,则在录制屏幕上轻按 或 ,显示模式切换屏幕。
 轻按 或 ,把模式分别切换到视频或静像。

2 轻按“MENU”。



3 轻按“录制设置”。(执行第 4 步。)
 也可以轻按快捷菜单中的“笑脸%/名称显示”。(执行第 5 步。)



4 轻按屏幕右下方的 >。



5 点击“笑脸%/名称显示”。



6 轻按需要的设置。



设置	详细说明
关	检测到脸部时,仅显示方框。
开	检测到脸部时,显示方框、名称和微笑程度(%)。

- 方框 出现在检测到的脸部周围。
 名称 出现已登记脸部的名称。
 微笑程度 对检测到的微笑以数值(0% - 100%)表示。



注：

- 相机能探测最多 16 张面孔。将对屏幕上最多 3 张最大的脸显示微笑程度。
- 依据拍摄环境而定,有些脸部无法识别。
- 录制前,您可以登记个人认证信息,比如人的脸部、名称和优先程度。
- 将根据优先程度显示最多 3 个已登记的名称。
 “登记人脸个人认证信息”(p. 50)
- 启用演示模式时,“笑脸%/名称显示”被设为“开”。
 “演示模式”(p. 241)

编辑登记的脸部信息

您可以更改已登记的名称、优先程度和脸部信息。

*有 Wi-Fi 功能的型号,画面如下。

1 轻按“MENU”。

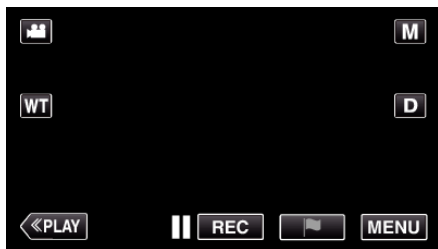

- 出现顶层菜单。

2 轻按“设置”。



3 点击“面部登记”。



- 轻按 X,退出菜单。
- 轻按 ↶,返回上一个画面。

4 点击“编辑”。

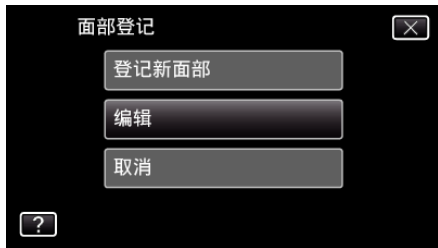

5 轻按要编辑的人。



6 轻按要编辑的项目。



- 如果您选择“再次录制”,则跳至““登记人脸个人认证信息”(p. 50)”中的第 6 步。
 - 如果您选择“更改名称”,则跳至““登记人脸个人认证信息”(p. 51)”中的第 12 步。
 - 如果您选择“更改优先顺序”,则跳至““登记人脸个人认证信息”(p. 51)”中的第 13 步。
- “登记人脸个人认证信息”(p. 50)

取消(删除)已登记脸部的信息

您可以取消(删除)登记的脸部信息。

*有 Wi-Fi 功能的型号,画面如下。

1 轻按“MENU”。



- 出现顶层菜单。

2 轻按“设置”。



3 点击“面部登记”。



- 轻按 X,退出菜单。
- 轻按 ↶,返回上一个画面。

4 点击“取消”。



5 轻按要取消登记的人。



- 垃圾桶图标出现在选定的人上。
- 要去除一个人的面，请再次轻按此人。

6 轻按“确定”。



7 轻按“是”。



- 轻按“是”，删除选定人物的脸部信息。
- 轻按“否”，返回上一个画面。
- 出现完成删除的画面时，轻按“确定”。

减轻相机振动

设定图像稳定器功能时，能显著减少视频录制过程中的相机振动。

1 打开液晶监视器。

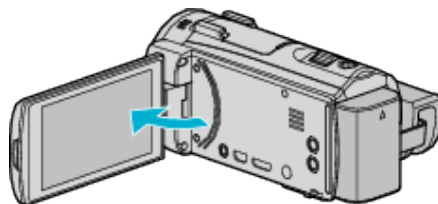

2 按 (Fn) 键更改设置。

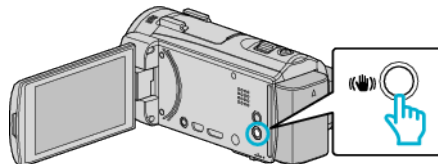

- 图像稳定器的设置随每次按下而改变。

设置	详细说明
关	停用图像稳定器。
开	减少正常拍摄条件下的摄像机振动。
开(AIS) (仅限视频模式)	更有效地减少用广角拍摄明亮场景时的相机振动。 仅限于广角端(约 5x)。

注：

- 把本机置于三脚架，拍摄不太运动的被摄体时，建议将图像稳定器设为“关”。
- 如果相机振动严重，就不可能达到完全稳定。
- 设置了“开(AIS)”时，视角会变窄。
- 在静像录制过程中，只有半按 SNAPSHOT 键时才会开始图像稳定。

录制时标记视频

录制视频时您可以给特定的场景作标记。做了标记后,标记的位置就会记录下来,便于找到位置,开始摘录播放。

- 标记功能只能用于以 AVCHD 格式录制的视频。(不支持以 iFrame 格式录制的视频。)(GZ-EX575/GZ-EX555/GZ-EX515)

1 打开液晶监视器。

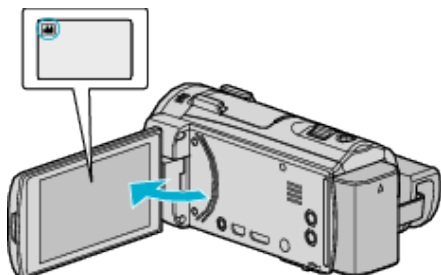

2 开始录制视频。

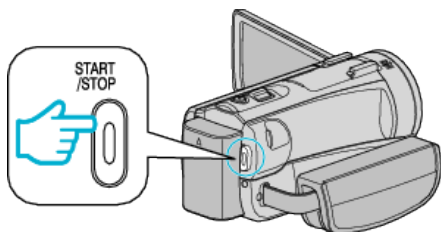

- 再按 START/STOP 键,停止录制。

3 在您想要标记的场景上轻按标记图标

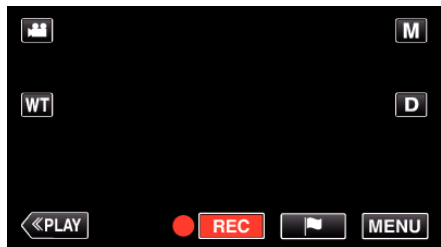

- 一个场景做好标记后,需过 5 秒钟才能做下一个标记。

4 结束视频录制。

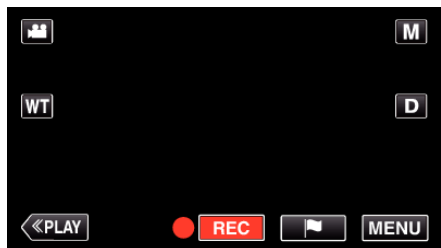

- 轻按 结束视频录制。

注: _____
 ● 如要播放已标记的场景,请查阅下文说明。
 “标记播放” (p. 69)
 ● 在智能电话上安装专用的应用程序,就能通过智能电话做标记。(GZ-EX575/GZ-EX555/GZ-EX515)
 “使用标记” (p. 180)

慢动作(高速)录制

通过加快录制速度,您可以进行慢动作视频录制以强调动作,并顺场播放慢动作视频。

这是方便检查,如高尔夫挥杆动作的功能。

录制速度	250 fps
图像大小	720x576
最长录制时间	144 分钟
最长播放时间	12 小时
与监视器连接时的图像大小	1920x1080

- 播放时间比实际的录制时间长出 5 倍。
 (示例: 如果录制时间是 1 分钟,播放时间将会是 5 分钟。)

* 有 Wi-Fi 功能的型号,画面如下。

1 打开液晶监视器。

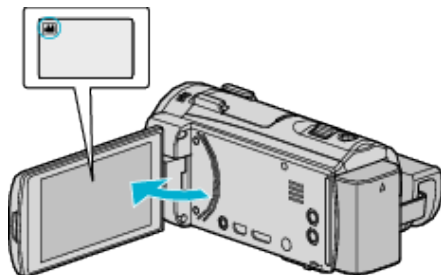

- 查看录制模式是不是
- 如果模式是 静像,则轻按录制屏幕上的 ,显示模式切换屏幕。轻按 ,把模式切换到视频。

2 轻按“MENU”。

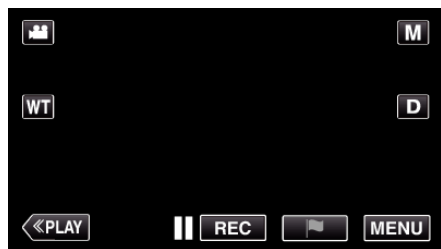

- 出现顶层菜单。

3 轻按“特别录制”。



4 轻按“高速录制”。



5 轻按“开”。



- 轻按“开”时,每秒可录制 300 帧。
- 如要取消高速录制,轻按“关”。

6 开始录制。

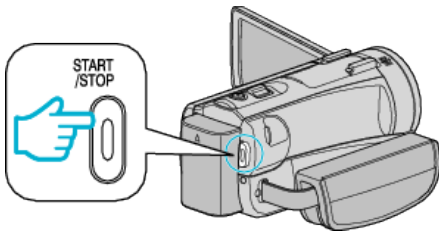

- 再按 START/STOP 键,停止录制。
- 关掉电源时,高速录制的设置不予保存。

注：

- 此功能不支持 iFrame 录制格式。(GZ-EX575/GZ-EX555/GZ-EX515)
 - 图像可能会比其它视频显得更粗糙。录制时,液晶监视器上显示的图像可能也会显得比较粗糙。
 - 音频声音不连同视频被记录下来。
 - 高速录制启用时,只有光学变焦可以使用。
 - 高速录制时,“触摸优先 AE/AF”设为“关”。此外,图像稳定器设为“关”,因此建议使用三脚架,并在一个明亮的地点录制,尽量放大被摄体。
- “安装三脚架”(p. 23)

间隔录制(慢速录制)

利用这一功能,通过按一定的间隔拍摄若干帧画面,在短时间内显示长时间内缓慢发生的场景的变化。

这对做观察很有用,比如花蕾的绽放。

*有 Wi-Fi 功能的型号,画面如下。

1 打开液晶监视器。

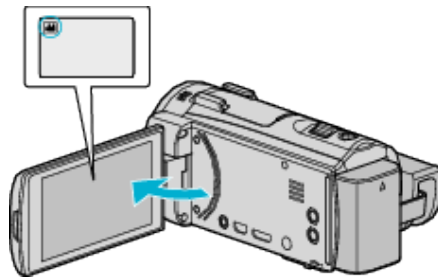

- 查看录制模式是不是 。
- 如果模式是 静像,则轻按录制屏幕上的 ,显示模式切换屏幕。轻按 ,把模式切换到视频。

2 轻按“MENU”。



- 出现顶层菜单。

3 轻按“特别录制”。



4 轻按“慢速录制”。



- 轻按 X,退出菜单。
- 轻按 ,返回上一个画面。

5 轻按选择录制间隔(1 到 80 秒)。



- 秒数越多,录制间隔时间越长。
- 轻按 < 或 >, 翻阅屏幕。
- 轻按 X, 退出菜单。
- 轻按 ↶, 返回上一个画面。

6 开始录制。

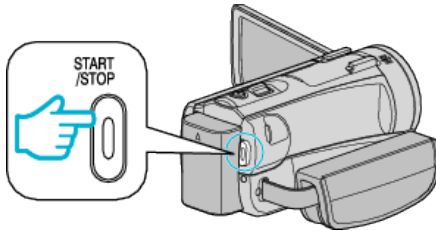

- 按照选定的间隔时间拍摄一帧。
- 当录制间隔时间设在“20 秒间隔”或更高时,本机在不录制时切换到省电模式。在下一个录制点,将关闭省电模式,并自动开始录制。
- 关掉电源时,慢速录制的设置不予保存。

延时录制过程中的显示

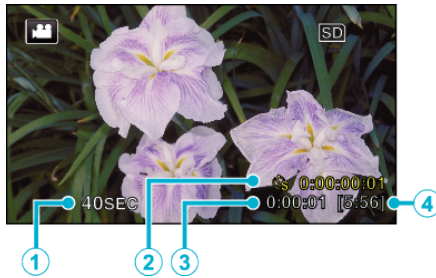

显示	说明
① 录制间隔	显示设定的录制间隔时间。
② 已录制的时间	显示视频的实际已录制时间。已录制时间增加,以帧为单位。
③ 实际用掉的时间	显示录制开始后实际用掉的时间。
④ 剩余录制时间	按当前所选视频质量录制所剩的时间。

延时录制设置

秒数越多,录制间隔时间越长。

设置	详细说明
关	停用该功能。
1 秒间隔	间隔 1 秒拍摄一帧。录好的视频将按 25 倍速播放。
2 秒间隔	间隔 2 秒拍摄一帧。录好的视频将按 50 倍速播放。
5 秒间隔	间隔 5 秒拍摄一帧。录好的视频将按 125 倍速播放。
10 秒间隔	间隔 10 秒拍摄一帧。录好的视频将按 250 倍速播放。
20 秒间隔	间隔 20 秒拍摄一帧。录好的视频将按 500 倍速播放。
40 秒间隔	间隔 40 秒拍摄一帧。录好的视频将按 1000 倍速播放。
80 秒间隔	间隔 80 秒拍摄一帧。录好的视频将按 2000 倍速播放。

小心：

- 此功能不支持 iFrame 录制格式。(GZ-EX575/GZ-EX555/GZ-EX515)
- 延时录制时无法录音。
- 在慢速录制模式下,没有变焦、同步静像录制和图像稳定器功能。
- 在已录时间不到“0:00:00:14”时停止录制,不会保存视频。
- 在慢速录制下禁用无缝录制。

注：

- 关掉电源时,慢速录制的设置就被重设。如要再次开始慢速录制,就需要再次作出选择。
- 录制开始 99 个小时后自动停止。
- 如果延时录制的间隔时间很长,则可以使用三脚架和交流电适配器。此外,建议手动聚焦和设置白平衡。
“安装三脚架”(p. 23)
“手动调整聚焦”(p. 35)
“设置白平衡”(p. 38)





录制定格动画视频(停格录制)

按 SNAPSHOT 按钮,录制 2 帧静像,将这些图像合在一起,即可制作定格动画视频。

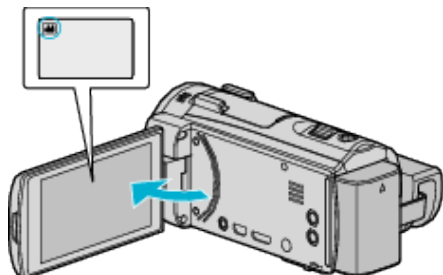
*有 Wi-Fi 功能的型号,画面如下。

1 打开液晶监视器。



- 查看录制模式是不是 。
- 如果模式是  静像,则轻按录制屏幕上的 ,显示模式切换屏幕。轻按 ,把模式切换到视频。

2 轻按“MENU”。

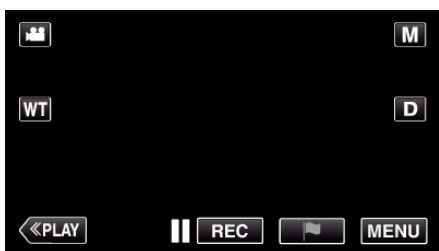

- 出现顶层菜单。

3 轻按“特别录制”。



4 轻按“停格录制”。





5 轻按“开”。

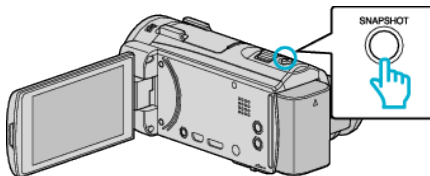

- “定格录制模式。按下快门以捕捉帧”显示。

6 按下 SNAPSHOT 键开始录制。



- 轻按静像录制 () ,开始录制。
- 按 START/STOP 按钮或轻按 ,停止录制。
- 录下一个场景后,“CAPTURE”亮起。
- 电源切断时,定格动画视频设置不予保存。

小心：

- “停格录制”期间无法录制音频。
- 此功能不支持 iFrame 录制格式。(GZ-EX575/GZ-EX555/GZ-EX515)
- 在已录时间不到“0:00:00:14” (或不到 7 张快照)时停止录制,不会保存视频。
- 在“停格录制”模式下,不能同时使用静像录制和图像稳定器。
- 在“停格录制”模式下不能使用“无缝录制”。
- 设置“停格录制”时,省电模式失效。
- 不能使用“触摸优先 AE/AF”、“笑脸拍摄”、“宠物摄影”和“自动录制”。

通过感应动作自动录制(自动录制)

这一功能使本机通过感知被摄体在液晶监视器所示红框内的运动(亮度)变化,而自动录制。

视频和静像模式都可以设置该功能。

*有 Wi-Fi 功能的型号,画面如下。

1 打开液晶监视器。

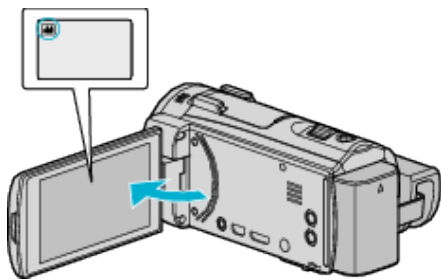

- 把录制模式设为 视频或 静像。
- 如要在视频和静像之间切换模式,则在录制屏幕上轻按 或 ,显示模式切换屏幕。
轻按 或 ,把模式分别切换到视频或静像。

2 根据被摄体进行构图。

- 用变焦等调整视角。

3 轻按“MENU”。

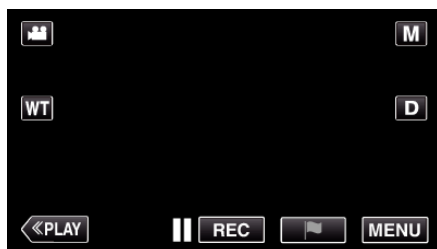

- 出现顶层菜单。

4 轻按“特别录制”。



5 点击“自动录制”。



- 轻按 ,退出菜单。
- 轻按 ,返回上一个画面。

6 点击“开”。



7 当红框内的被摄体移动时,自动开始录制。



- 菜单显示小时后 2 秒出现红框。
- 在视频录制模式下,只要红框内仍有被摄体的运动(亮度变化),录制就一直继续。红框内不再有被摄体的运动(亮度变化)时,会在 5 秒后停止录制。
- 要手动停止视频录制,按 START/STOP 键。不过,由于视频录制停止后,“自动录制”设置仍设在“开”上,所以一旦红框内探测到被摄体的运动(亮度变化),就会再次开始录制。要取消“自动录制”,把它设为“关”。

小心：

- 设置为“自动录制”后,不能使用数码变焦、图像稳定器、定时器和连拍功能。
- “自动录制”不能与“慢速录制”一起使用。两者都设置时,以“慢速录制”优先。
- 选择“自动录制”后,无法更改“图像大小”。
选择“自动录制”前,先把它设好。
- 设为“自动录制”后,无法使用自动关闭电源功能和省电模式。

注：

- 在视频录制过程中,有 5 秒钟没有变化,录制就会停止。
- 电源切断时,没有保存“自动录制”的设置。
- 红框内被摄体的运动太快,或亮度变化太小时,可能不会开始录制。
- 即使红框内没有运动,也会由于亮度变化而开始录制。
- 变焦过程中无法开始录制。

拍摄集体照(自拍定时器)

10 秒定时和面部识别定时功能便于拍摄集体照。
2 秒定时有助于预防按快门键引起的相机振动。

* 有 Wi-Fi 功能的型号,画面如下。

注：
用自拍功能拍照时,建议使用三脚架。
“安装三脚架”(p. 23)

使用 2-/10-秒定时

1 打开液晶监视器。

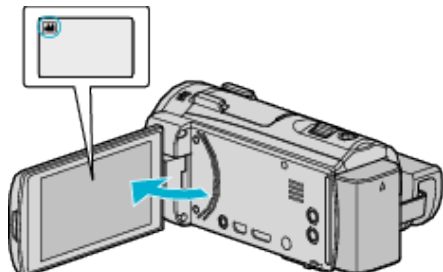

- 查看录制模式是不是 。
- 如果模式是 视频,则轻按录制屏幕上的 ,显示模式切换屏幕。轻按 ,把模式切换到静像。

2 轻按“MENU”。

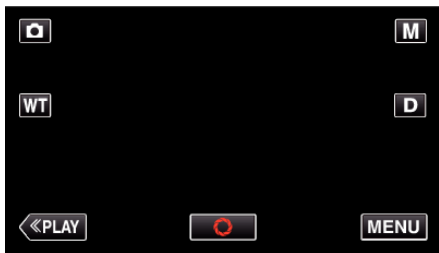

- 出现顶层菜单。

3 轻按“录制设置”。



4 轻按屏幕右下方的 >。



5 轻按“自拍”。



- 轻按 X,退出菜单。
- 轻按 ,返回上一个画面。

6 轻按“2 秒”或“10 秒”。



7 设定被摄对象的焦点。

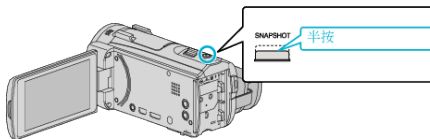

- 焦点对准时,聚焦图标会亮绿灯。

8 拍摄静像。

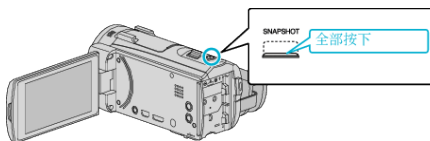

- 计时器显示,开始倒计时后开始拍摄。
- 要停止自拍定时,请再按一次 SNAPSHOT 键。

使用面部识别定时器

按 SNAPSHOT 键启动面部识别,并在第三人进入框架后 3 秒进行拍摄。此功能有助于当您希望将摄影师拍进集体照里时。

- 1 打开液晶监视器,选择静像模式。

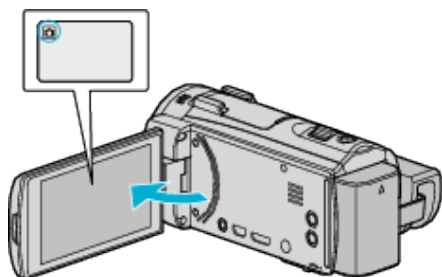

- 出现静像模式图标。

- 2 轻按“MENU”。

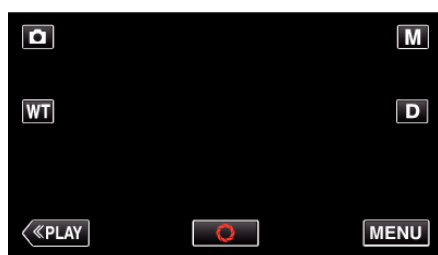

- 出现顶层菜单。

- 3 轻按“录制设置”。



- 4 轻按屏幕右下方的 >。



- 5 轻按“自拍”。



- 轻按 X, 退出菜单。
- 轻按 ◀, 返回上一个画面。

- 6 轻按“脸部检测”。



- 7 确保每个人都面向着相机后,按 SNAPSHOT 键。

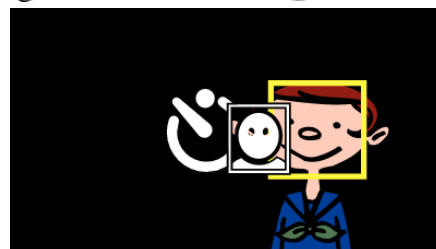
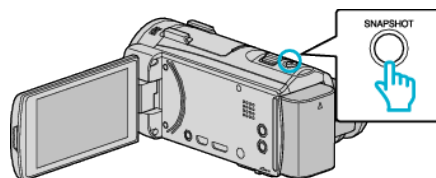

- 被拍摄脸部周围出现框架。
- 再次按下 SNAPSHOT 按键,开始 10 秒自拍。

- 8 摄影师进入框架。

摄影师

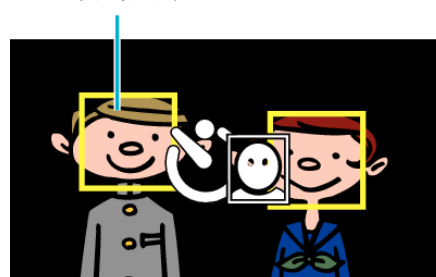

- 摄影师进入框架后 3 秒,释放快门。
- 要停止自拍定时,请再按一次 SNAPSHOT 键。

注:

- 根据拍摄环境,“脸部检测”功能可能无法检测面孔。

带日期和时间录制视频

您可以在录制视频时带上日期和时间。
您想要保存带有日期和时间显示的文件时,可设置此项。
(录制后不能删除日期和时间。)

*有 Wi-Fi 功能的型号,画面如下。

1 打开液晶监视器。

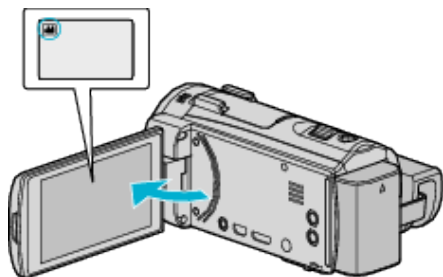

- 查看录制模式是不是 。
- 如果模式是 静像,则轻按录制屏幕上的 ,显示模式切换屏幕。轻按 ,把模式切换到视频。

2 轻按“MENU”。

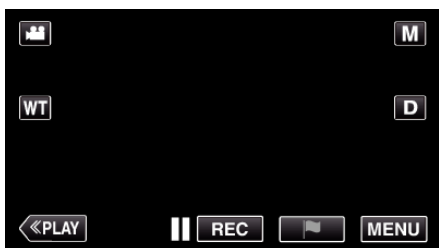

- 出现顶层菜单。

3 轻按“特别录制”。



4 轻按屏幕右下方的 >。



5 轻按“日期/时间记录”。



- 轻按 X,退出菜单。
- 轻按 ←,返回上一个画面。

6 用 < 或 > 选择时钟的类型,并轻按“确定”。



- 轻按“确定”时,会出现日期/时间记录注意事项。
- 轻按 X,退出菜单。

7 用手指触碰并拖拉带有指印的日期和时间显示,调整其显示位置。

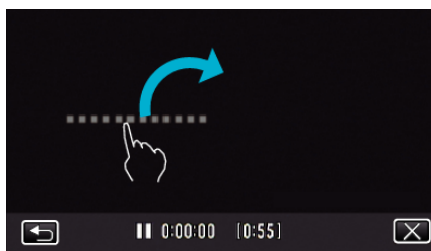

- 用手指触碰该显示,并在屏幕上拖动,即可移动日期和时间显示。

8 按下 START/STOP 键开始录制。

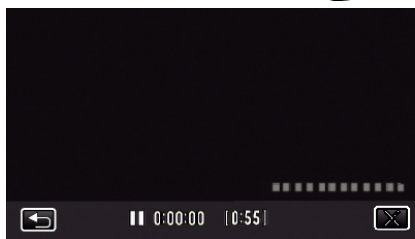
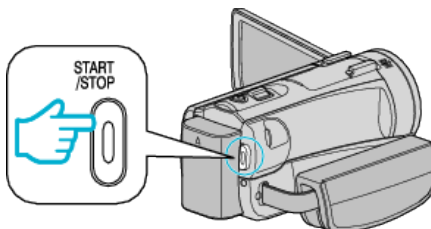

- 再按 START/STOP 键,停止录制。
- 轻按 ←,返回选择时钟类型的屏幕。
- 轻按 X 退出“日期/时间记录”。
(如要进行除录制以外的操作,则轻按 X,先取消“日期/时间记录”。)

小心:





- 录制后不能删除日期和时间。

查看剩余录制时间

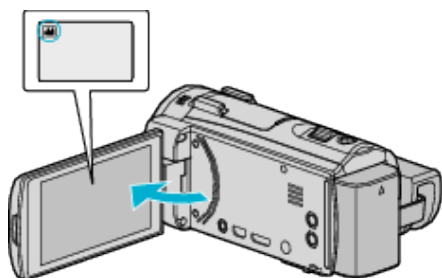
您可以查看内置内存和 SD 卡上的剩余录制时间以及剩余电池电量。

1 打开液晶监视器。



- 查看录制模式是不是 。
- 如果模式是  静像,则轻按录制屏幕上的 ,显示模式切换屏幕。
轻按 ,把模式切换到视频。

2 轻按“MENU”。

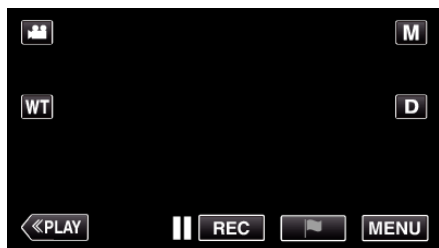



- 出现顶层菜单。

3 轻按“信息”。

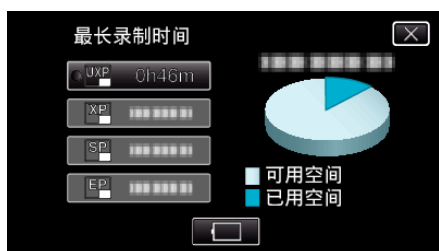

4 显示剩余录制时间。



- 剩余录制时间只在视频录制模式下显示。
- 要显示剩余的电池电量,请轻按 。
- 连接交流电适配器时,不会显示 。
- 要退出显示,轻按 X。

注: _____

- 您从剩余录制时间显示轻按视频质量,可以改为所需的视频质量。

大约视频录制时间

图像质量	内置内存	
	16 GB(GZ-EX555)	32 GB(GZ-EX575/GZ-E565)
UXP	1 小时 20 分钟	2 小时 40 分钟
XP	1 小时 50 分钟	3 小时 50 分钟
SP	2 小时 40 分钟	5 小时 30 分钟
EP	6 小时 40 分钟	13 小时 40 分钟
SSW	5 小时 10 分钟	10 小时 40 分钟
SEW	10 小时 40 分钟	22 小时
iFrame(1280x720)(GZ-EX575/GZ-EX555)	55 分钟	1 小时 50 分钟
iFrame(960x540)(GZ-EX575/GZ-EX555)	1 小时 10 分钟	2 小时 30 分钟

图像质量	SDHC/SDXC 卡						
	4 GB	8 GB	16 GB	32 GB	48 GB	64 GB	128GB
UXP	20 分钟	40 分钟	1 小时 20 分钟	2 小时 50 分钟	4 小时 10 分钟	5 小时 40 分钟	11 小时 30 分钟
XP	30 分钟	1 小时	2 小时	4 小时	6 小时	8 小时 10 分钟	16 小时 20 分钟
SP	40 分钟	1 小时 20 分钟	2 小时 50 分钟	5 小时 50 分钟	8 小时 30 分钟	11 小时 30 分钟	23 小时 10 分钟
EP	1 小时 40 分钟	3 小时 30 分钟	7 小时 10 分钟	14 小时 40 分钟	21 小时 30 分钟	28 小时 50 分钟	57 小时 50 分钟
SSW	1 小时 20 分钟	2 小时 40 分钟	5 小时 30 分钟	11 小时 20 分钟	16 小时 40 分钟	22 小时 20 分钟	44 小时 50 分钟
SEW	2 小时 50 分钟	5 小时 40 分钟	11 小时 30 分钟	23 小时 30 分钟	34 小时 30 分钟	46 小时 10 分钟	92 小时 40 分钟
iFrame(1280x720)	10 分钟	30 分钟	1 小时	2 小时	3 小时	4 小时	8 小时
iFrame(960x540)	15 分钟	40 分钟	1 小时 10 分钟	2 小时 40 分钟	3 小时 50 分钟	5 小时 10 分钟	10 小时 30 分钟
50p	15 分钟	35 分钟	1 小时 10 分钟	2 小时 30 分钟	3 小时 50 分钟	5 小时	10 小时 10 分钟

- 实际录制时间可因拍摄环境而缩短。

大约静像数(单位: 拍摄张数)

图像大小	内置内存		SDHC/SDXC 卡				
	16 GB (GZ-EX555)	32 GB (GZ-EX575/GZ-E565)	4 GB	8 GB	16 GB	32 GB	48 GB
3840x2160(8M)(16:9)	3000	6100	800	1600	3200	6600	9600
1920x1080(2M)(16:9)	9999	9999	3100	6500	9999	9999	9999
1440x1080(1.5M)(4:3)	9999	9999	4200	8500	9999	9999	9999
640x480(0.3M)(4:3)	9999	9999	9999	9999	9999	9999	9999

- 在视频录制或视频播放过程中捕捉的静像按 1920 x 1080 保存。

大约录制时间(使用电池)

■ 50i 模式(GZ-EX575/GZ-EX555/GZ-EX515)

电池	实际录制时间	连续录制时间 (最长录制时间)
BN-VG114 (附带)	1 小时	1 小时 50 分钟
BN-VG121	1 小时 30 分钟	2 小时 45 分钟
BN-VG138	2 小时 40 分钟	4 小时 55 分钟

■ 50p 模式(GZ-EX575/GZ-EX555/GZ-EX515)

电池	实际录制时间	连续录制时间 (最长录制时间)
BN-VG114 (附带)	45 分钟	1 小时 25 分钟
BN-VG121	1 小时 10 分钟	2 小时 10 分钟
BN-VG138	2 小时 5 分钟	3 小时 50 分钟

■ GZ-E565/GZ-E505

电池	实际录制时间	连续录制时间 (最长录制时间)
BN-VG114 (附带)	1 小时	1 小时 50 分钟
BN-VG121	1 小时 35 分钟	2 小时 50 分钟
BN-VG138	2 小时 50 分钟	5 小时 5 分钟

- 以上是“光源”设为“关”以及“监视器亮度”设为“3”时的数值(标准)。
- 使用变焦等操作,或反复停止录制时,实际录制时间是估算。实际使用时可能时间没有那么长。(建议按三倍于预计录制时间备妥电池。)
- 录制时间可因拍摄环境和用法而有所差异。
- 电池达到使用寿命时,即使充足电,录制时间也会缩短。(换上新电池。)

播放视频

以下是本机可以播放的视频类型。

项目	说明
正常播放	播放录好的视频。
标记播放 (标记播放/比赛播放)	可以摘录和播放录制视频时标记的场景。 如要开始,请在播放屏幕上轻按 ▶PLAY 。 有关比赛录制模式,请参阅比赛得分设置。(GZ-EX575/ GZ-EX555/GZ-EX515) “比赛得分设置”(p. 191)
摘要播放	从录好的视频中,可以摘录并拼凑检测到微笑的场景、 脸部已登记的人物的场景以及手工标记的场景,进行摘 录播放。选取“自动”时,按预设的时长摘录录好的视 频。 从“播放设置”菜单的“摘要播放”开始播放。
播放列表	播放您创建的播放列表。 从“播放设置”菜单的“播放列表”开始播放。

■ 切换至视频播放屏幕

1 打开液晶监视器。

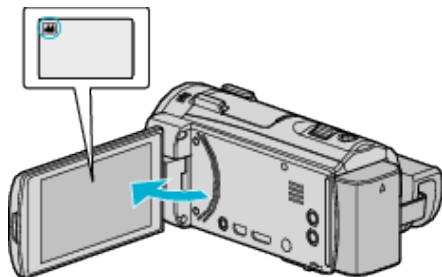

- 查看录制模式是不是 **▶**。
- 如果模式是 **▶** 静像,则轻按录制屏幕上的 **▶**,显示模式切换屏幕。
轻按 **▶**,把模式切换到视频。

2 轻按“<<PLAY”,选择播放模式。



3 显示视频播放屏幕。



小心:

- 给重要的录制数据做好备份。
建议您把重要的录制数据复制到 DVD 或其他录制媒体上存储。
- 本机是由微电脑控制的装置。静电放电、外部噪音和干扰(来自电视、无线电等)可能会妨碍它的正常工作。在此情况下,关闭电源,然后拔下交流电适配器,并取出电池。本机将重置。
- 免责声明
 - 凡因本机、随带零部件或 SD 卡故障而无法录制或播放视频/音频,造成录制内容丢失,我们概不负责。
 - 录制内容(数据)一旦删除,包括因本机故障而造成数据丢失,即无法恢复。特此预先警告。
 - JVC 对丢失的数据概不负责。

- 为了改善质量,有瑕疵的录制媒体需经过分析。因此,不一定归还。

正常播放

播放录好的视频。

*有内存的型号,画面如下。

1 打开液晶监视器。

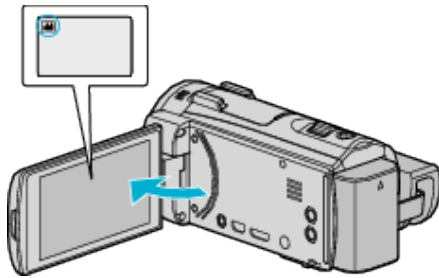

- 查看录制模式是不是 。
- 如果模式是 静像,则轻按录制屏幕上的 ,显示模式切换屏幕。轻按 ,把模式切换到视频。(您也可以在本机上使用 / 键。)

2 轻按“<<PLAY”,选择播放模式。



3 轻按文件开始播放。



- 轻按 ,选择要播放的媒体,并更改索引画面(缩略图显示)。
- 轻按 以暂停。
- 轻按 ,返回索引画面。
- 出现在最后播放的图像上。
- 缩略图下面显示不同颜色的线条,用来区分录制日期。

视频播放的操作键

在索引画面显示过程中

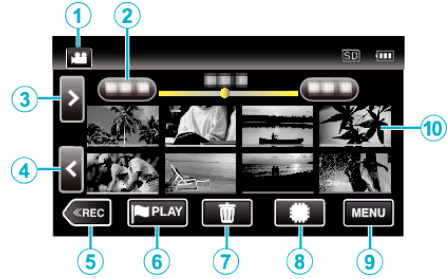



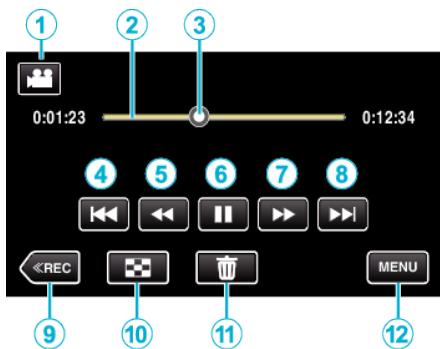

	显示	说明
①	视频/静像模式 /	在视频和静像模式之间切换。
②	日期	移到上一个/下一个日期
③	>	显示下一个索引画面(缩略图显示) • 您也可使用变焦杆来进行同样操作。
④	<	显示上一个索引画面(缩略图显示) • 您也可使用变焦杆来进行同样操作。
⑤	<<REC	切换到录制模式。
⑥		转移至标记播放模式。 “标记播放”(见 p. 69)
⑦		显示索引画面(缩略图显示),执行删除
⑧		在内置内存和 SD 卡之间切换(GZ-EX575/GZ-EX555/GZ-E565)
⑨	MENU	显示菜单画面
⑩	缩略图(文件)	轻按缩略图 -开始播放 向右轻击 -滑到右面,显示上一个索引画面(缩略图显示) 向左轻击 -滑到左面,显示下一个索引画面(缩略图显示) 下划线颜色相同的图像表示录制日期相同。

在视频播放过程中



• 如果本机不工作大约 5 秒钟, 触屏上的操作按键就会消失。轻按屏幕, 再次显示操作按键。

显示	说明
① 视频/静像模式  	在视频和静像模式之间切换。
② 时间线条块	轻按随机位置 - 移动到轻按的位置 向左或向右拖拉播放点 - 从新的位置开始播放 轻按随机位置 - 移动到轻按的位置
③ 指针	显示场景内当前预计播放位置
④ 	回到场景开头。如果轻按场景开头, 就会回到前一场景。 • 可在暂停播放期间, 起到与变焦杆相同的作用。
⑤ 	向后搜索 (每轻按一次都会加快速度)
⑤ 	向后慢放/按住开始向后慢速播放
⑥ 	播放/暂停
⑦ 	向前搜索 (每轻按一次都会加快速度)
⑦ 	向前慢放/按住开始慢速播放
⑧ 	前进到下一个场景 • 可在暂停播放期间, 起到与变焦杆相同的作用。
⑨ <<REC	切换到录制模式。
⑩ 	停止 (返回索引画面)
⑪ 	删除当前播放的视频。
⑫ MENU	显示菜单画面

注：
• 轻按或拖拉触屏的操作区域。

- 您可以按录制日期搜索某个特定文件。
“按日期搜索特定的视频/静像” (p. 78)
- 播放过程中可在屏幕上显示录制日期和时间。
“显示时间/日期” (p. 236)
- 显示电池在使用中的剩余电量。

调整视频音量

您可以用变焦/音量杆控制音量。

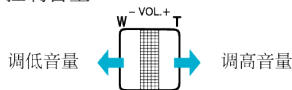

查看录制日期和其他信息

您可以查看录好的视频的录制信息。

1 打开液晶监视器。

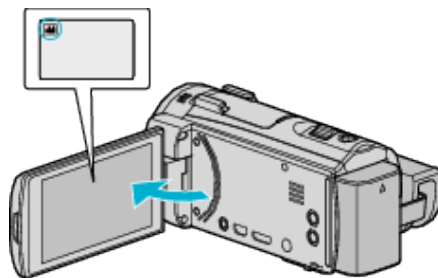

• 轻按  或  选择视频或静像模式。

2 轻按“<<PLAY”，选择播放模式。



3 轻按文件开始播放。



4 轻按“MENU”。

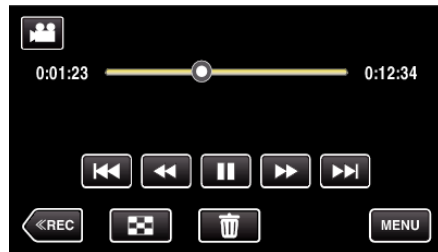

5 轻按“信息”。



• 轻按 X, 退出菜单。

您可以显示所选文件的录制日期和持续时间。



标记播放

- 录制视频时标记的场景和比赛录制模式下录制的计分场景(用智能电话应用程序)是可以搜索的。
 - 此外,已标记的场景和目标场景可以摘录播放:摘录的场景可以保存为播放列表。
 - 在视频播放屏幕上轻按 **PLAY**, 切换至标记播放模式。
- * 有 Wi-Fi 功能和内存的型号,画面如下。

1 打开液晶监视器。

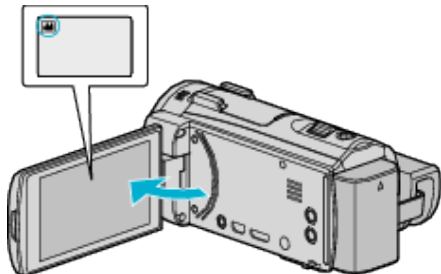

- 如果模式是 **静像**, 则轻按录制屏幕上的 **静像**, 显示模式切换屏幕。轻按 **视频**, 把模式切换到视频。

2 轻按“<<PLAY”, 选择播放模式。



3 轻按 **PLAY**, 打开标记播放模式。

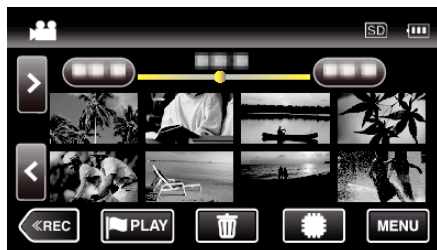

4 轻按“DIGEST”, 选择 DIGEST/标记播放模式。



- 直接轻按缩略图显示(不轻按“DIGEST”按钮)时,开始正常播放(可以另行添加标记)。
- 轻按“设定”, 调整每个场景的播放时间和播放位置。
“调整标记的播放位置”(p. 71)

5 选择您要播放的视频的录制日期。



- 轻按“所有场景”, 播放所有场景。

6 选择“标记”的类型。



7 摘录播放开始。



8 摘录播放自动停止, 或轻按“MENU”, 显示下一个屏幕。



- 正常标记播放: 开始正常标记播放。
- 再次播放: 再次开始摘录播放。
- 保存至播放列表: 将摘要播放图像保存至播放列表。
“播放列表”(p. 74)
- 选择日期: 返回到第 5 步。

标记播放过程中的显示

在正常标记播放过程中

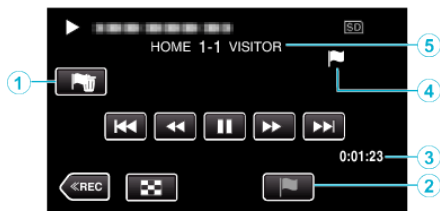

显示	说明
① 标记删除按钮	删除当前播放的标记。
② 播放标记按钮	播放过程中输入标记。
③ 用掉的时间	显示视频的播放时间。
④ “P” 显示的图标 “P” 显示的图标	显示目前场景已标记。 显示得分正在录制中。
⑤ 得分 (GZ-EX575/GZ-EX555/GZ-EX515)	显示比赛的得分(只有登记得分的情况下才显示。)

在 DIGEST/标记播放过程中

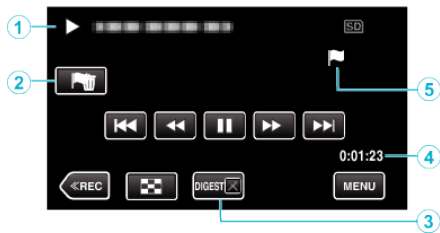

显示	说明
① 日期和时间显示	-
② 标记删除按钮	删除当前播放的标记。
③ DIGEST 播放取消按钮	转移至正常标记播放。
④ 用掉的时间	显示视频的播放时间。
⑤ “P” 显示的图标 “P” 显示的图标	显示目前场景已标记。 显示得分正在录制中。
⑥ 得分 (GZ-EX575/GZ-EX555/GZ-EX515)	显示比赛的得分(只有登记得分的情况下才显示。)

注：

- 一个场景做好标记后,需过 5 秒钟才能做下一个标记。

比赛播放(GZ-EX575/GZ-EX555/GZ-EX515)

- 比赛播放功能可播放用智能电话应用程序 Everio sync. 2 录制的目标场景和/或标记场景。
 - 如要开始,请在播放屏幕上轻按 [PLAY]。
 - 关于比赛录制模式,请参阅“比赛得分设置”(p. 191)。
- * 有 Wi-Fi 功能和内存的型号,画面如下。

1 打开液晶监视器。

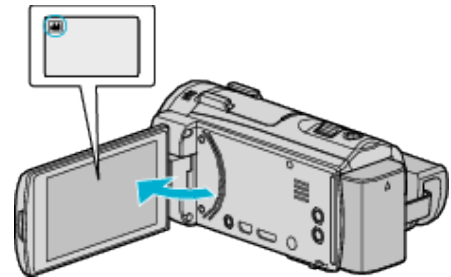

- 如果模式是 静音,则轻按录制屏幕上的 图标,显示模式切换屏幕。轻按 图标,把模式切换到视频。

2 轻按“<<PLAY”,选择播放模式。



3 轻按 [PLAY],打开标记播放模式。



4 轻按“GAME”,选择比赛播放模式。



5 轻按录好的场景。

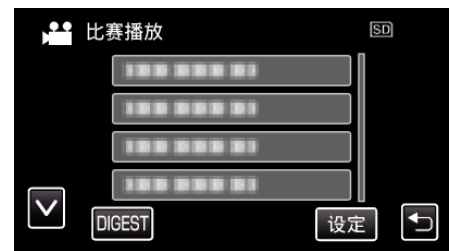

- 轻按比赛列表,播放比赛的所有场景。
- 轻按 DIGEST,摘录比赛得分和已标记场景,并开始摘录播放。

6 已标记场景会自动播放。



- 播放所有场景后停止播放。
- 在摘录播放过程中轻按 DIGEST X, 退出标记/摘要播放, 切换至正常标记播放。

比赛播放过程中的显示

■ 在正常比赛播放过程中

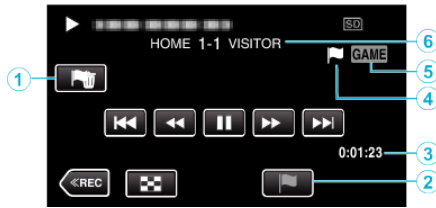

显示	说明
① 标记删除按钮	删除当前播放的标记。
② 播放标记按钮	播放过程中输入标记。
③ 录制时间	显示录制视频的时间。
④ “P” 显示的图标 “P” 显示的图标	显示目前场景已标记。 显示得分正在录制中。
⑤ 比赛播放模式	显示比赛播放正在进行中。
⑥ 得分	显示比赛的得分(只有登记得分的情况下才显示。)

■ 在 DIGEST/比赛播放过程中

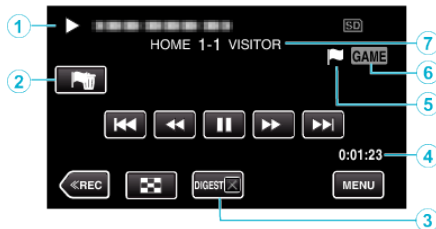

显示	说明
① 日期和时间显示	-
② 标记删除按钮	删除当前播放的标记。
③ DIGEST 播放取消按钮	转移至正常标记播放。
④ 录制时间	显示录制视频的时间。
⑤ “P” 显示的图标 “P” 显示的图标	显示目前场景已标记。 显示得分正在录制中。
⑥ 比赛播放模式	显示比赛播放正在进行中。
⑦ 得分	显示比赛的得分(只有登记得分的情况下才显示。)

注：

- 一个场景做好标记后, 需过 5 秒钟才能做下一个标记。

调整标记的播放位置

指定标记位置的前后时长, 播放已标记视频。每个标记的最长播放时长是 20 秒。

- 带有 Wi-Fi 功能和内存的型号, 画面如下。

1 打开液晶监视器。

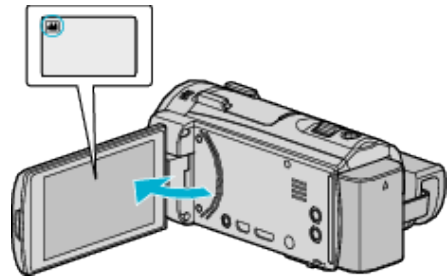

- 如果模式是 静音, 则轻按录制屏幕上的 静音, 显示模式切换屏幕。轻按 静音, 把模式切换到视频。

2 轻按 “<<PLAY”, 选择播放模式。



3 轻按 播放, 打开标记播放模式。

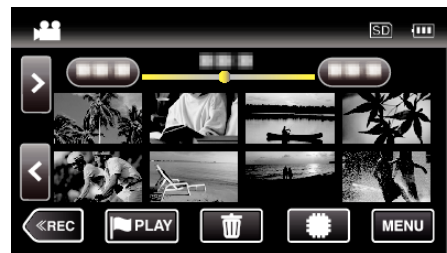

4 点击“设定”。



5 选择要设置的项目。



- 如果选择“每个场景播放时间”, 则进行第 6 步; 如果选择“播放位置调节”, 则进行第 7 步。

6 选择每个场景的播放时间。



- 轻按 \leftarrow , 返回上一个画面。

7 调整播放位置。

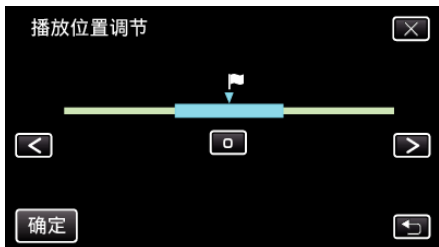

- 前后移动播放位置。第 6 步设置的播放时间不变。
- 用 < 或 > 进行调整, 然后轻按“确定”。
- 轻按 \leftarrow , 返回上一个画面。
- 轻按 X, 退出菜单。

摘要播放

您可以播放已录视频的摘录(摘录播放)。这在迅速查看视频内容时有用。

- *有内存的型号, 画面如下。

1 打开液晶监视器。

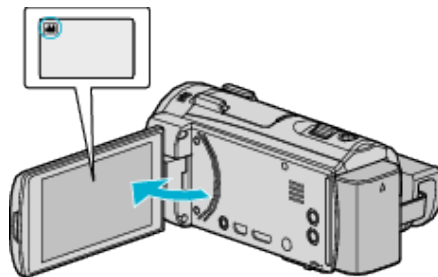

- 查看录制模式是不是 M 。
- 如果模式是 P 静音, 则轻按录制屏幕上的 M , 显示模式切换屏幕。轻按 M , 把模式切换到视频。

2 轻按“<<PLAY”, 选择播放模式。

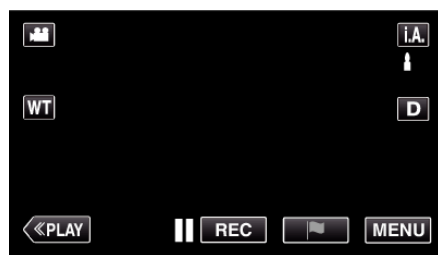

3 轻按“MENU”。



4 轻按“播放设置”。



5 轻按“摘要播放”。



6 轻按选择摘录播放的日期。



“播放列表” (☰ p. 74)

- 选择日期: 返回到第 5 步。

- 选择日期后,轻按“下一页”。
- 轻按“全部”时,将对所有日期执行摘录播放。
- 轻按 X,退出菜单。
- 轻按 ↶,返回上一个画面。

7 轻按选择要摘录播放的场景。



- 如果未找到场景,会显示出错信息。选择另一个场景,或轻按“自动”。

8 选择摘录播放时间

(只限于第 7 步选择“自动”的情况)



- 摘录播放的时间显示根据录制时间而变化。
- 选择摘录播放时间后,“摘要播放”需要一点时间(2 秒钟以上)启动,这时会显示进度状态。
- 摘录播放时间仅供参考。

9 摘录播放开始。

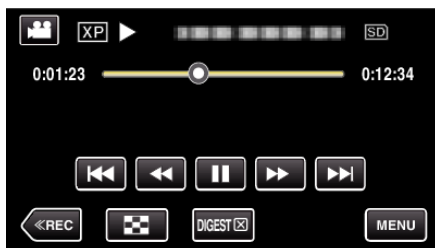

- 轻按 || 以暂停。
- 轻按 ⏮,返回索引画面。
- 轻按“DIGEST X”,返回正常播放画面。
- 视频播放中的操作
“视频播放的操作键” (☰ p. 67)

10 摘录播放自动停止,或轻按“MENU”,显示下一个屏幕。



- 至正常播放: 开始正常播放。
- 再次播放: 再次开始摘录播放。
- 保存至播放列表: 将摘要播放图像保存至播放列表。

■ 摘录播放的类型

选择以下的摘录播放类型。选择“自动”时,视频被缩短到预设的时长后进行播放。

项目	详细说明
自动	视频被缩短到预设的时长后进行播放。根据视频的录制时间而定,播放时间可以选择:1分钟、3分钟、5分钟、10分钟、15分钟、30分钟、45分钟和60分钟。播放全部录好的部分(录制时间不到1分钟)。
笑脸场景	以摘要形式播放检测到笑脸的场景。有必要将“录制设置”中的“笑脸拍摄”设为“开”,并事先录制。 “自动捕捉笑脸(笑脸拍摄)” (p. 47)
已登记脸部场景	播放主要有脸部已登记者的场景。 “登记人脸个人认证信息” (p. 50)
已标记场景	把录制过程中标记的场景拼在一起,开始摘录播放。

播放列表

播放您创建的播放列表。

- *有内存的型号,画面如下。

1 打开液晶监视器。

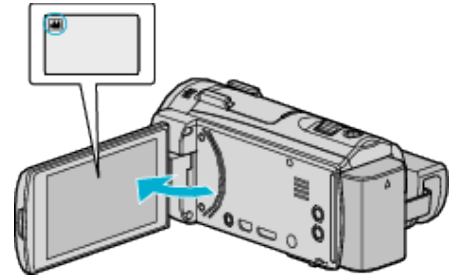

- 查看录制模式是不是 。
- 如果模式是 静音,则轻按录制屏幕上的 ,显示模式切换屏幕。轻按 ,把模式切换到视频。

2 轻按“<<PLAY”,选择播放模式。

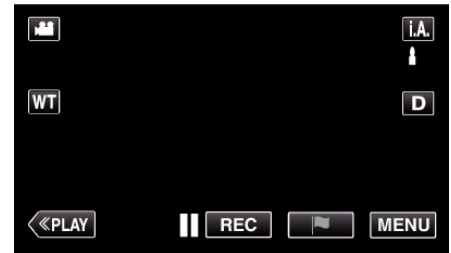

3 轻按“MENU”。



4 轻按“播放设置”。





5 点击“播放列表”。



6 轻按选择播放列表。



- 播放列表开始播放。
“视频播放的操作键” (p. 67)
- 轻按 , 返回索引画面。
- 轻按“检查”, 并选择播放列表, 查看其内容。查看完后, 轻按 .
- 带有  (摘录播放) 图标的播放列表是在摘录播放过程中创建的播放列表。

创建播放列表

“从录好的视频中创建播放列表” (p. 88)





播放其他文件

如果不正确操作录制, 比如在录制过程中切断电源, 可能会损坏视频的管理信息。您可以执行以下操作, 播放管理信息有缺陷的视频。

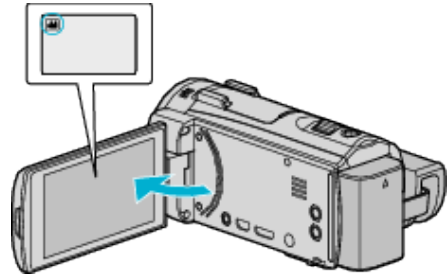
- * 有内存的型号, 画面如下。

- 1 打开液晶监视器。



- 查看录制模式是不是 .
- 如果模式是  静像, 则轻按录制屏幕上的 , 显示模式切换屏幕。轻按 , 把模式切换到视频。

- 2 轻按“<<PLAY”, 选择播放模式。

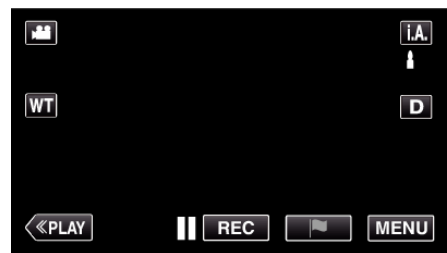

- 3 轻按“MENU”。



- 4 轻按“播放设置”。



- 5 轻按“播放其他文件”。



6 轻按文件开始播放。



“视频播放的操作键” (☞ p. 67)

注：

- 当管理信息受损时,会在 EXTMOV 文件夹创建一个 MTS 文件。
- 视受损文件的情况而定,可能无法播放,或无法顺畅播放。

播放静像

您可以通过索引画面(缩略图显示)选择和播放已录制的静像。

- *有内存的型号,画面如下。

1 打开液晶监视器。

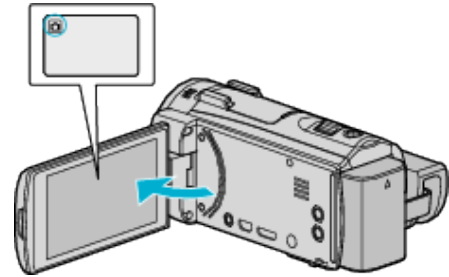

- 查看录制模式是不是 。
- 如果模式是 视频,则轻按录制屏幕上的 ,显示模式切换屏幕。轻按 ,把模式切换到静像。

2 轻按“<<PLAY”,选择播放模式。

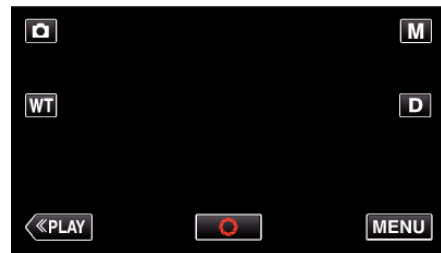

3 轻按文件开始播放。



- 轻按 ,选择要播放的媒体,并更改索引画面(缩略图显示)。
- 轻按 ,返回索引画面。
- 出现在最后播放的图像上。
- 缩略图下面显示不同颜色的线条,用来区分录制日期。

静像播放的操作键

在索引画面显示过程中

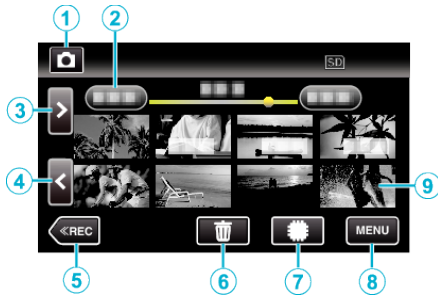

显示	说明
① 视频/静像模式 📹/📷	在视频和静像模式之间切换。
② 日期	移到上一个/下一个日期
③ >	显示下一个索引画面(缩略图显示) • 您也可使用变焦杆来进行同样操作。
④ <	显示上一个索引画面(缩略图显示) • 您也可使用变焦杆来进行同样操作。
⑤ <<REC	切换到录制模式。
⑥ 🗑️	显示索引画面(缩略图显示), 执行删除
⑦ 📄/SD	在内置内存和 SD 卡之间切换(GZ-EX575/GZ-EX555/GZ-E565)
⑧ MENU	显示菜单画面
⑨ 文件(静像)	轻按缩略图 - 开始播放 向右轻击 - 滑到右面, 显示上一个索引画面(缩略图显示) 向左轻击 - 滑到左面, 显示下一个索引画面(缩略图显示)

在播放静像时

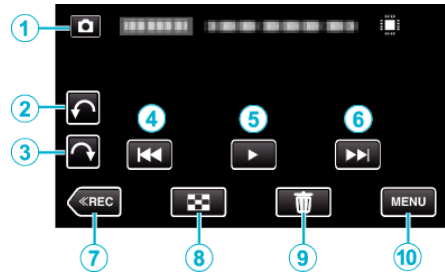

- 如果本机不工作大约 5 秒钟, 触屏上的操作按键就会消失。轻按屏幕, 再次显示操作按键。

显示	说明
① 视频/静像模式 📹/📷	在视频和静像模式之间切换。
② ↶	向左旋转(每次轻按旋转-90°)
③ ↷	向右旋转(每次轻按旋转 90°)
④ ⏮	回到前一张静像 • 您也可使用变焦杆来进行同样操作。
⑤ ▶/⏸	开始/暂停幻灯片播放 “幻灯片播放”(📖 p. 78)
⑥ ⏭	前进到下一张静像 • 您也可使用变焦杆来进行同样操作。
⑦ <<REC	切换到录制模式。
⑧ 📄	恢复索引画面
⑨ 🗑️	删除当前播放的静像。
⑩ MENU	显示菜单画面
- ◀	开始倒放。 • 播放幻灯片时显示。

注：

- 轻按或拖拉触屏的操作区域。
- 在播放过程中, 您可以把静像向右或向左旋转 90°。旋转仅适用于屏幕上的显示。
- 您可以按录制日期搜索某个特定文件。在大量文件中搜索时很有用。
“按日期搜索特定的视频/静像”(📖 p. 78)

小心：

- 本机是由微电脑控制的装置。静电放电、外部噪音和干扰(来自电视、无线电等)可能会妨碍它的正常工作。在此情况下, 关闭电源, 然后拔下交流电适配器, 并取出电池。本机将重置。

幻灯片播放

静像可作为幻灯片播放。
播放静像期间轻按 **▶**, 开始幻灯片播放。

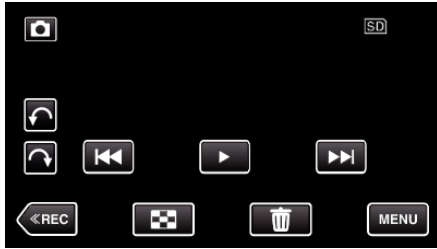

“静像播放的操作键” (☞ p. 77)

注：

- 可增加幻灯片播放中的过渡效果。
“幻灯片放映效果” (☞ p. 238)

按日期搜索特定的视频/静像

当录好的视频和静像数量庞大时, 很难通过索引画面找到所需的文件。
您可以用搜索功能找到您要的文件。
您可以按录制日期搜索和播放视频或静像。

- ★有内存的型号, 画面如下。

1 轻按“MENU”。



- 轻按 **SD** 选择要播放的媒体。(GZ-EX575/GZ-EX555/GZ-E565)
- 在视频和静像模式下都可以进行搜索。
*图中为视频模式。

2 轻按“播放设置”。



3 轻按“搜索日期”。



4 轻按录制日期, 然后轻按“下一页”。



- 再次轻按, 取消选定的日期。

5 轻按文件开始播放。



- 您可以在视频模式下选择视频,在静像模式下选择静像。
- 仅显示在选定日期录制的视频。
- 轻按 X,即可停止搜索并返回索引画面(缩略图显示)。

删除所选日期的文件: _____

在索引画面(缩略图显示)上轻按 ,删除不需要的文件。

“删除不需要的文件”(p. 83)

连接电视机并在电视机上观看

您可以将本机与电视连接进行播放。电视的图像质量因电视机类型及相连的电缆而异。选择最适合您电视机的接口。

- 另请参阅所用电视机的使用说明书。
 - “经由 HDMI 迷你接口连接”(p. 80)
 - “经由 AV 接口连接”(p. 81)
- 要在电视上显示日期和时间,“显示时间/日期”和“在电视机上显示”均需设为“开”。
 - “显示时间/日期”(p. 236)
 - “在电视机上显示”(p. 242)

图像在电视机上显示不自然

故障	措施
图像在电视机上没有恰当显示。	<ul style="list-style-type: none"> • 断开电缆并重新连接。 • 关闭本机并再次启动。 • 剩余电池电量低时,可能无法正常显示图像。请使用交流电适配器。
图像垂直投射在电视机上。	<ul style="list-style-type: none"> • 在“连接设置”菜单中把“视频输出”设为“4:3”。 “视频输出”(p. 242)
图像水平投射在电视机上。	<ul style="list-style-type: none"> • 对电视画面作出相应的调整。
图像色彩看起来怪怪的。	<ul style="list-style-type: none"> • 对电视画面作出相应的调整。
HDMI-CEC 功能未能妥善工作,且电视机未与本机配合运作。	<ul style="list-style-type: none"> • 电视机的操作因规格而异,即使是兼容 HDMI-CEC 的电视机也不例外。因此,不能保证本机的 HDMI-CEC 功能能与所有电视机配合使用。在此情况下,把“HDMI 控制”设为“关”。 “HDMI 控制”(p. 242)
画面语言已改变。	<ul style="list-style-type: none"> • 当您用 HDMI 迷你电缆把本机与语言设置不同的电视机连接时,可能会出现这种情况。

小心: _____

- 访问文件时,不要取出录制媒体或进行任何其他操作(比如关闭电源)。此外,务必使用随带的交流电适配器,这是因为,如果操作过程中电池用完,录制媒体上的数据可能会损坏。如果录制媒体上的数据损坏,那么将录制媒体格式化,即可再次使用该媒体。

经由 HDMI 迷你接口连接

如果您使用的是高清电视,您可以将它连接到 HDMI 迷你接口实现 HD 品质。

- 高速 HDMI 迷你电缆用作 HDMI 迷你电缆。
- 另请参阅所用电视机的使用说明书。
- *有内存的型号,画面如下。

1 连接至电视机。

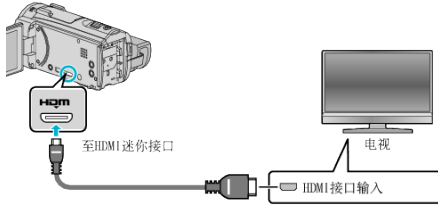

2 把交流电适配器与本机连接。

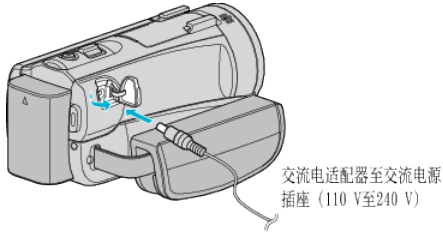

- 本机自动打开。

3 按电视机上的外部输入键,经由连接的接口切换到本机的输入。



4 播放文件。



“播放视频” (☞ p. 66)

“播放静像” (☞ p. 76)

注:

- 根据连接,更改“HDMI 输出”中的设置。

“HDMI 输出” (☞ p. 242)

- 经由 HDMI 迷你电缆连接电视时,依据连接的电视机而定,图像和声音可能无法正确输出。

此时,请进行如下操作。

- 1) 断开 HDMI 迷你电缆,并再次连接。
- 2) 关闭本机并再次启动。

- 有关电视机或连接方法的问题,请与电视机制造商联络。

经由 HDMI 与电视机配套操作

用 HDMI 迷你电缆将本机与启用 HDMI-CEC 的电视机连接,可以执行与电视相关的操作。

- HDMI-CEC(消费电子控制)是一项行业标准,使经由 HDMI 电缆连接的 HDMI-CEC 兼容设备具有互通性。

注:

- 并非所有由 HDMI 控制的设备都符合 HDMI-CEC 标准。与这些设备连接时,本机的 HDMI 控制功能不工作。
- 不保证本机能与启用 HDMI-CEC 的设备配套使用。
- 根据每种启用 HDMI-CEC 的设备的规格而定,有些功能可能无法在本机上使用。(详见电视机的使用说明书。)
- 有些连接的设备可能会发生意外的运行现象。在此情况下,把“HDMI 控制”设为“关”。

“HDMI 控制”(☞ p. 242)

准备

- 用 HDMI 迷你电缆连接本机与电视机。
“经由 HDMI 迷你接口连接”(☞ p. 80)
 - 打开电视机,把 HDMI-CEC 相关设置设为“开”。(详见电视机的使用说明书。)
 - 在连接设置菜单中把“HDMI 控制”设为“开”。
- “HDMI 控制”(☞ p. 242)

操作方法 1

- 1 打开本机。
- 2 选择播放模式。
- 3 连接 HDMI 迷你电缆。
 - 打开本机时,电视机自动打开,并切换到 HDMI 输入模式。

操作方法 2

- 1 关闭电视机。
 - 本机自动关闭。

注:

- 根据连接的电视而定,本机的显示语言自动切换到本机打开时为电视机选定的语言。
(只有在本机支持为电视机所选语言的情况下,这一点才有效。)如果本机所用语言不同于电视机显示语言,则将“HDMI 控制”设为“关”。
- 即使更改本机的显示语言,电视机的显示语言也不会自动切换。
- 当连接功放和调谐器等设备时,这些功能可能无法正确工作。把“HDMI 控制”设为“关”。
- 如果 HDMI-CEC 不能正常工作,则关闭本机,然后再打开。

经由 AV 接口连接

如要在电视上播放视频,则将附带的 AV 电缆(P/N QAM1322-001)连接本机的 AV 终端。

- 另请参阅所用电视机的使用说明书。
- *有内存的型号,画面如下。

- 1 连接至电视机。

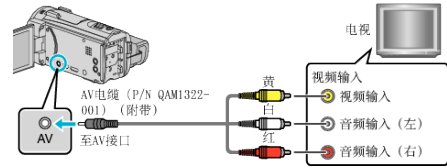

- 2 把交流电适配器与本机连接。

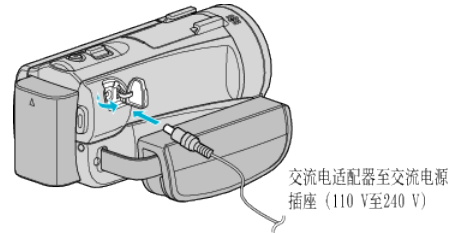

- 本机自动打开。
- 3 按电视机上的外部输入键,经由连接的接口切换到本机的输入。
 - 4 播放文件。



“播放视频”(☞ p. 66)

“播放静像”(☞ p. 76)

注:

- 有关电视机或连接方法的问题,请与电视机制造商联络。
 - AV 电缆(P/N: QAM1322-001)
- 4 极微型插头的接线规格(视频/音频)见下文说明。
如要购买,请就近洽询 JVC 维修服务中心。

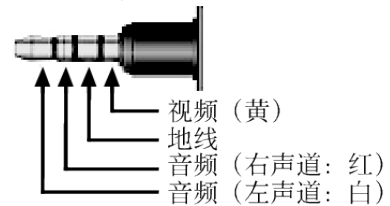

播放在本机上创建的 DVD 或蓝光光盘

用本机备份功能创建的 DVD 或蓝光光盘,可用带播放功能(CU-VD50)的备选 DVD 刻录机(仅限 DVD)或普通的 DVD 或蓝光光盘播放机在电视上播放。连接带播放功能的备选 DVD 刻录机,也能在本机上播放 DVD。

“用 DVD 刻录机播放”(☞ p. 108)

“用 BD 刻录机(外置蓝光驱动器)播放”(☞ p. 101)

- 有关如何在普通的 DVD 或蓝光光盘播放机上播放的详情,请参阅播放机的说明手册。

播放设备	DVD (AVCHD 格式)	蓝光驱动器
连接本机的 DVD 刻录机	✓	-
BD 刻录机(外置蓝光驱动器)连接本机	✓	✓
DVD 播放机/ DVD 录像机	✓*	-
蓝光播放器/ 蓝光录像机	✓*	✓
带播放功能的 DVD 刻录机 (CU-VD50)	✓	-

* 仅适用于与 AVCHD 兼容的设备

小心：_____

- 以 AVCHD 格式刻录的 DVD,不能在标准质量的 DVD 播放机上播放。您可能无法从播放机上取出光盘。

在蓝光或 DVD 播放机上摘录播放

您可以播放已刻光盘中每条视频场景的几秒钟画面。

- 把刻好的光盘装入播放机。
- 在电视机上选择“摘要播放”。
 - 摘要被连续播放。



(本机上不出现画面。)

注：_____

- 到正常播放/到索引菜单
 - 进行摘要播放期间,按播放机遥控器上的顶层菜单键。
 - 选择所需项目。
- 用随带的 LoLoFit for Everio 软件刻录光盘时,没有“摘要播放”菜单。
- 用随带的 Everio MediaBrowser 4 软件刻录光盘时,没有“摘要播放”菜单。
- 将本机连接 DVD 刻录机或外置蓝光驱动器进行播放时,摘录播放功能不起作用。

删除不需要的文件

当录制媒体上的空间所剩无几时,可以删除不需要的视频和静像。这样可以释放录制媒体的更多空间。

“删除当前播放的文件” (☞ p. 83)

“删除选定的文件” (☞ p. 83)

注:

- 删掉的文件无法恢复。
- 当播放列表中的文件被删除时,播放列表会改变。
- 受保护的文件无法删除。
删除文件前取消保护。
“保护文件” (☞ p. 84)
- 一定要把重要的文件备份到电脑上。
“备份文件” (☞ p. 120)
“备份所有文件” (☞ p. 127)

删除当前播放的文件

删除当前播放的文件。

小心:

- 删掉的文件无法恢复。

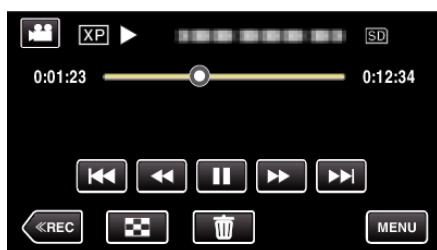

1 点击 。

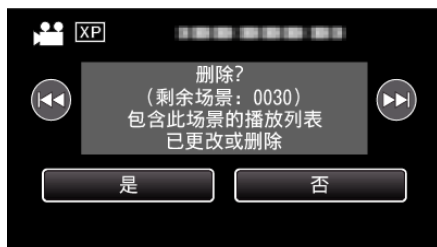

- 尽管图像中显示视频模式,但同样的操作也适用于静像模式。

2 轻按“是”。



- 轻按  /  选择上一个或下一个文件。
- 没有剩余文件时,画面返回到索引画面。

删除选定的文件

删除选定的文件。







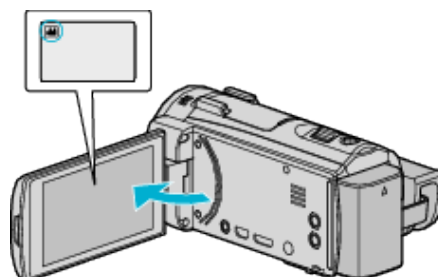

- * 有内存的型号,画面如下。

小心:

- 删掉的文件无法恢复。

1 打开液晶监视器。



- 轻按  或  选择视频或静像模式。
- 在录制画面上轻按  或 , 显示模式切换画面。
轻按 , 切换到视频模式 。
轻按 , 切换到静像模式 。

2 轻按“<<PLAY”, 选择播放模式。



- 尽管图像中显示视频模式,但同样的操作也适用于静像模式。

3 点击 。

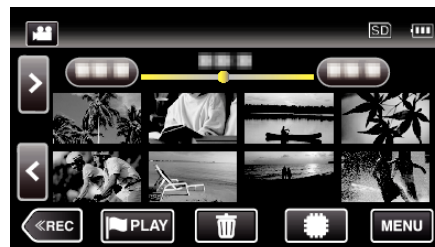

4 轻按要删除的文件。



- ✓ 出现在选定的文件上。
要去除一个文件的 ✓, 请再次轻按此文件。
- 轻按“全选”, 选择所有文件。
- 轻按“取消全选”, 取消全部选定。

5 轻按“确定”。



6 轻按“执行”，确认删除。



- 完成删除后,轻按“确定”。
- 如要取消删除,则轻按“退出”。

保护文件

通过保护文件,防止无意中删除重要的视频/静像。

“保护/取消保护当前显示的文件” (☞ p. 84)

“保护/取消保护选定文件” (☞ p. 85)

小心:

- 在格式化录制媒体时,即使受保护的文件也会被删除。

保护/取消保护当前显示的文件

保护当前显示的文件或取消其保护。

1 轻按“MENU”。

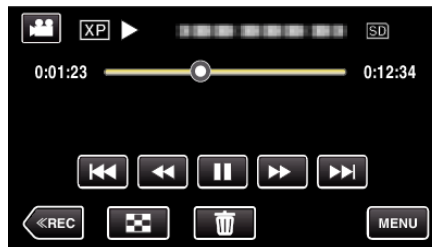

2 轻按“编辑”。



3 轻按“保护/取消”。



4 轻按“是”。



- 轻按◀◀/▶▶选择上一个或下一个文件。
- 设置完成后,轻按“确定”。

保护/取消保护选定文件

保护所选文件或取消其保护。

- *有内存的型号,画面如下。

1 打开液晶监视器。

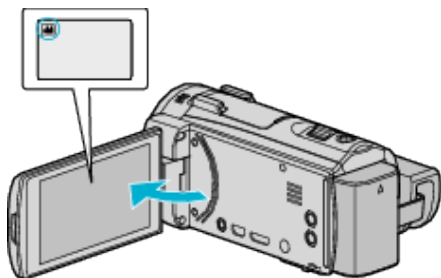

- 轻按 或 选择视频或静像模式。
- 在录制画面上轻按 或 , 显示模式切换画面。
轻按 , 切换到视频模式 。
轻按 , 切换到静像模式 .

2 轻按“<<PLAY”, 选择播放模式。

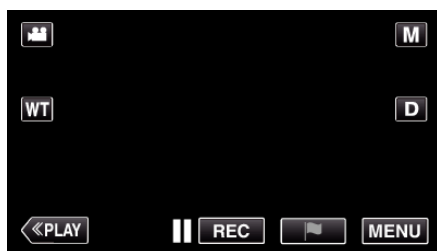

3 轻按“MENU”。



4 轻按“编辑”。



5 轻按“保护/取消”。



6 轻按要保护或取消保护的的文件。



- ✓ 出现在选定的文件上。
要去掉一个文件的 ✓, 请再次轻按此文件。
- 已经设保护的文件上显示 和 ✓。
如要取消文件的保护, 则轻按文件, 去除 ✓。
- 轻按“全选”, 选择所有文件。
- 轻按“取消全选”, 取消全部选定。

7 轻按“确定”, 完成设置。



- 保护标记 出现在选定文件上。
保护标记 从取消选定的文件上消失。





在播放过程中,在视频中捕捉静像

您可以在录好的视频中捕捉您喜欢的场景静像。

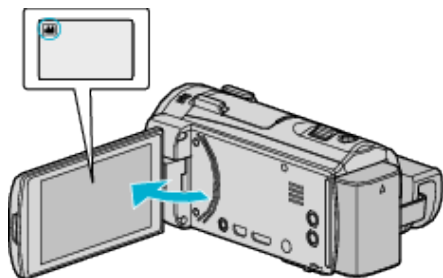
• *有内存的型号,画面如下。

1 打开液晶监视器。



- 查看录制模式是不是 。
- 如果模式是  静像,则轻按录制屏幕上的 ,显示模式切换屏幕。轻按 ,把模式切换到视频。

2 轻按“<<PLAY”,选择播放模式。



3 轻按需要的视频。

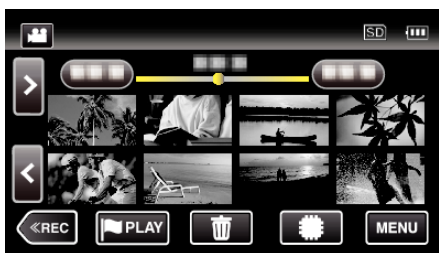

4 在播放过程中,在想要的场景上轻按暂停 。

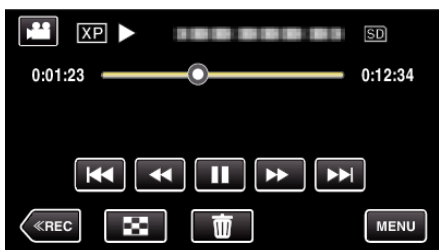

- 暂停视频后,您可以轻按向前慢放  和向后慢放 ,微调捕捉点。

5 按快捷键。

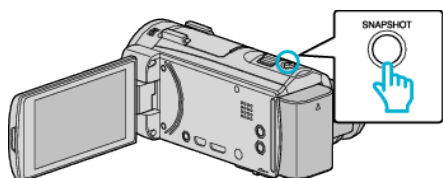

注:





- 捕获的静像大小为 1920 × 1080。
- 捕捉的静像存储在播放视频的媒体中。

结合以无缝记录录制的影片(GZ-EX575/GZ-EX555/GZ-E565)

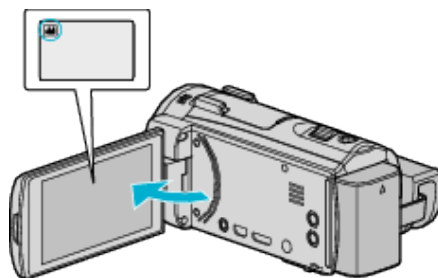
以两个单独媒体和启用了“无缝录制”的视频录制菜单可以结合为单个视频。“无缝录制(GZ-EX575/GZ-EX555/GZ-E565)” (p. 229)

1 打开液晶监视器。



- 查看录制模式是不是 。
- 如果模式是  静像,则轻按录制屏幕上的 ,显示模式切换屏幕。轻按 ,把模式切换到视频。

2 轻按“<<PLAY”,选择播放模式。

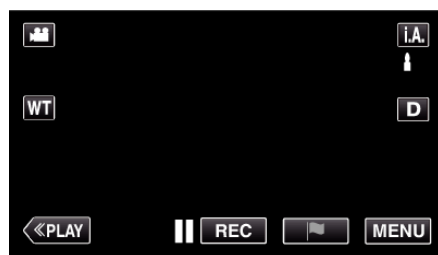

3 轻按“MENU”。

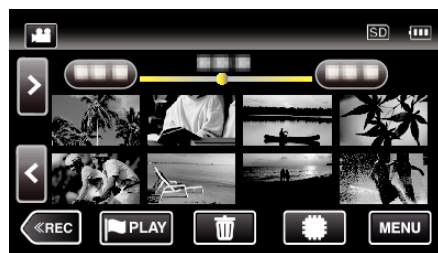

4 轻按“编辑”。



5 点击“无缝录制控制”。

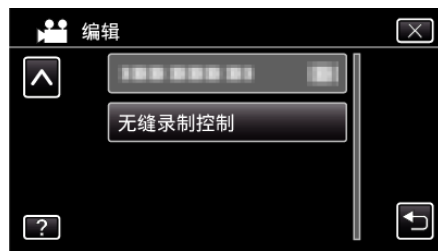

6 点击“合并场景”。



- 本机开始检测无缝视频。
如果找不到无缝视频,则无法进行结合。

7 轻按“是”。



8 轻按作为存储目的地的媒体。

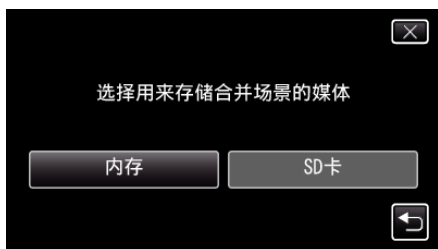

9 轻按“是”。

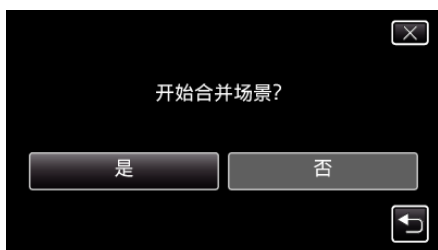

- 开始结合视频。
- 视频结合后,轻按“确定”。

- 注: _____
- 如果内存或 SD 卡内没有足够的剩余空间,无缝视频便不能结合。结合前,查看剩余可用空间量。
 - 如果视频录制格式是 iFrame,就不能进行无缝录制。

再次启用无缝视频记录的方法

前一段记录完成后,要再次启用无缝记录,就需要结合无缝视频或删除无缝视频的结合信息。
要删除无缝视频的结合信息,在第 6 步中选择“删除合并场景信息”。

捕捉视频中的需要部分(修剪)

选择所需的部分视频,保存为一个新的视频文件。

- 原来的视频仍在其现有的位置上。
- *有内存的型号,画面如下。

1 打开液晶监视器。

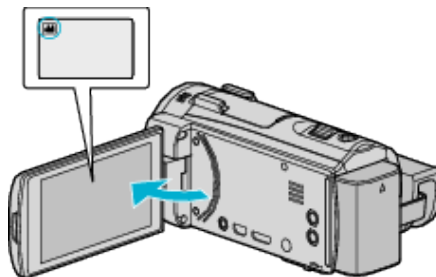

- 查看录制模式是不是 。
- 如果模式是 静像,则轻按录制屏幕上的 ,显示模式切换屏幕。轻按 ,把模式切换到视频。

2 轻按“<<PLAY”,选择播放模式。

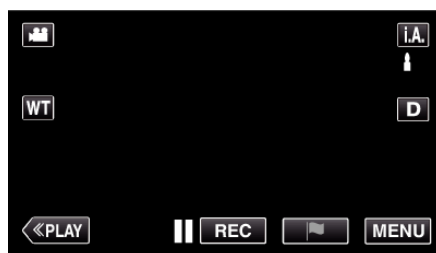

3 轻按“MENU”。

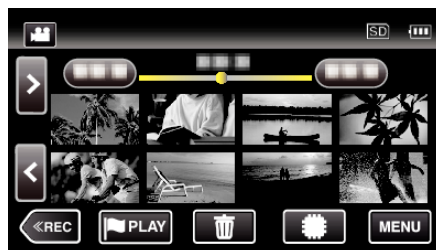

4 轻按“编辑”。



5 轻按“修剪”。



6 轻按要编辑的视频。

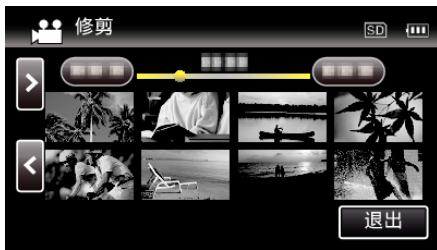

7 轻按 **||**, 在需要的起点暂停播放, 然后轻按“A”。



- 轻按“A”时, 起点被设定。
- 设定起点后, 轻按 **▶**, 继续播放。

8 轻按 **||**, 在需要的终点暂停播放, 然后轻按“B”。



- 轻按“B”时, 终点被设定。
- 如要重设起点或终点, 在需要的场景(位置)轻按“A”或“B”。

9 轻按“确定”。



- 轻按“确定”时, 确认修剪区域。

10 轻按“是”。

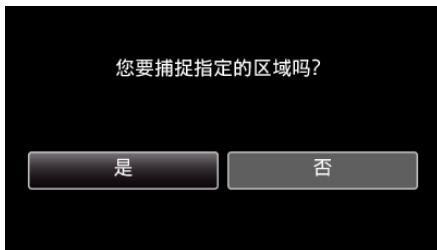

- 完成复制后, 轻按“确定”。
- 复制完成时, 将复制好的文件添加到索引画面。

注: _____

- 分割点可能稍微偏离选定的场景。

从录好的视频中创建播放列表

从录好的视频中选取您喜爱的视频, 在此基础上创建的列表, 称为播放列表。通过创建播放列表, 您可以按自己喜欢的顺序仅仅播放您喜欢的视频。即使登录到播放列表中, 原来的视频文件也仍在原处。

- 创建新的播放列表
 - “用所选文件创建播放列表” (☞ p. 88)
 - “按日期创建播放列表” (☞ p. 90)
- 编辑或删除已创建的播放列表
 - “编辑播放列表” (☞ p. 91)
 - “删除播放列表” (☞ p. 93)

注: _____

- 删除或移动视频文件时, 该文件也会从播放列表中除去。

用所选文件创建播放列表

逐一安排文件, 创建播放列表。

- *有内存的型号, 画面如下。

1 打开液晶监视器。

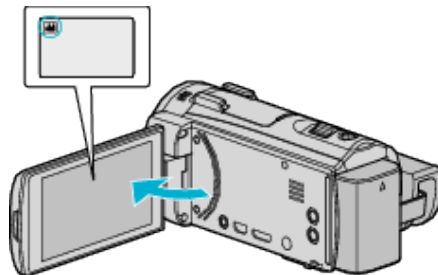

- 查看录制模式是不是 **📹**。
- 如果模式是 **📷** 静像, 则轻按录制屏幕上的 **📷**, 显示模式切换屏幕。轻按 **📹**, 把模式切换到视频。

2 轻按“<<PLAY”, 选择播放模式。

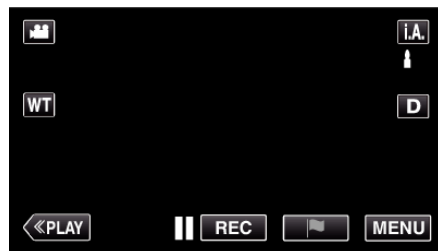

3 轻按“MENU”。

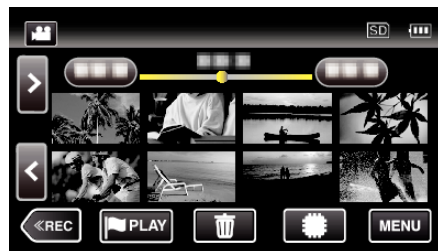

4 轻按“编辑”。



5 点击“编辑播放列表”。



6 点击“新列表”。



7 点击“从场景创建”。



8 轻按要添加到播放列表的视频。



- ▶ 出现在选定的视频上。轻按 ↵ 取消选定。
- 再次轻按选定的视频,以便查看该视频。核对完后,轻按 ↵。
- 轻按 </> 或移动变焦杆,显示上一个/下一个视频。
- [1920] 表示视频的大小。

9 轻按“添加”,并插入视频图像。



- 重复第 8-9 步,安排播放列表中的视频。
- 要更改视频在播放列表中的位置(下行),则在第 8 步后用 ←/→ 选择插入点,并轻按“添加”。
- 插入的视频被选定后,出现 ▶。
- 轻按 ↵ 取消选定。
- 再次轻按选定的视频,以便查看该视频。核对完后,轻按 ↵。
- 如要删除播放列表中的视频(下行),则轻按视频,然后轻按“取消”。
- [1920] 表示视频的大小。

10 安排好,轻按“保存”。



11 轻按“是”。

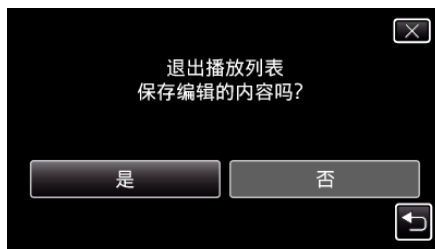

注:

- 在每个屏幕上轻按 X,退出菜单。





按日期创建播放列表

按录制日期安排多个文件，创建播放列表。

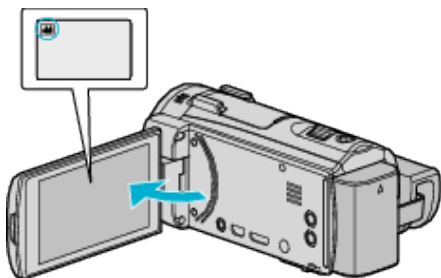
- *有内存的型号，画面如下。

1 打开液晶监视器。



- 查看录制模式是不是 。
- 如果模式是  静像，则轻按录制屏幕上的 ，显示模式切换屏幕。轻按 ，把模式切换到视频。

2 轻按“<<PLAY”，选择播放模式。



3 轻按“MENU”。

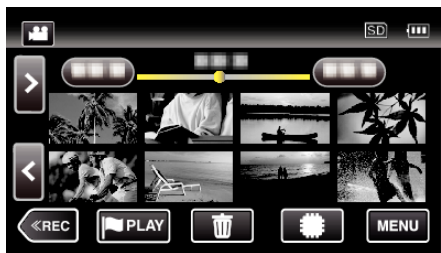

4 轻按“编辑”。



5 点击“编辑播放列表”。



6 点击“新列表”。







7 点击“按日期创建”。







8 轻按这天的视频，以便添加到播放列表上。



-  出现在选定的视频上。轻按  取消选定。
- 再次轻按选定的视频，查看同一天的所有视频。查看完后，轻按 。
- 轻按  或移动变焦杆，显示上一个/下一个视频。
- 视频上的数字表示当天录制的视频数量。

9 轻按“添加”，并插入视频图像。



- 重复第 8-9 步，安排播放列表中的视频。
- 要更改视频在播放列表中的位置(下行)，则在第 8 步后用 / 选择插入点，并轻按“添加”。
- 插入的视频被选定后，出现 。轻按  取消选定。
- 再次轻按选定的视频，查看同一天的所有视频。查看完后，轻按 。
- 如要删除播放列表中的视频(下行)，则轻按视频，然后轻按“取消”。

10 安排好后，轻按“保存”。

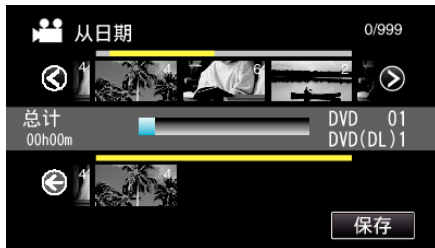

11 轻按“是”。

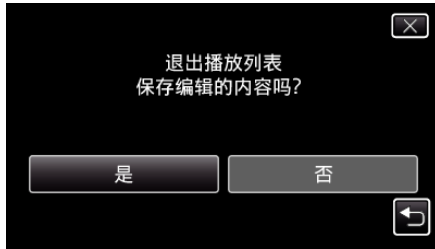

注：

- 在每个屏幕上轻按 X，退出菜单。





编辑播放列表

您可以更改已创建的播放列表的内容。但是，不能更改由摘录播放创建的播放列表。

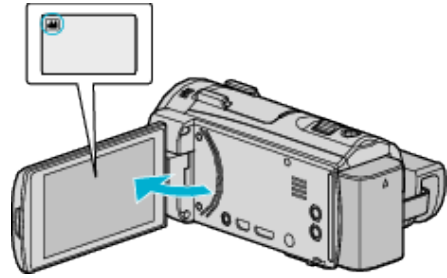
- *有内存的型号，画面如下。

1 打开液晶监视器。



- 查看录制模式是不是 。
- 如果模式是  静像，则轻按录制屏幕上的 ，显示模式切换屏幕。轻按 ，把模式切换到视频。

2 轻按“<<PLAY”，选择播放模式。



3 轻按“MENU”。



4 轻按“编辑”。



5 点击“编辑播放列表”。

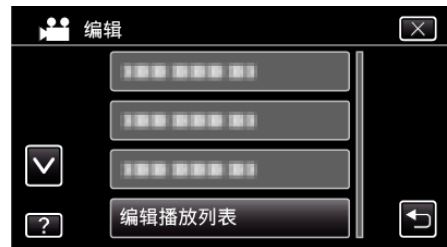

6 点击“编辑”。

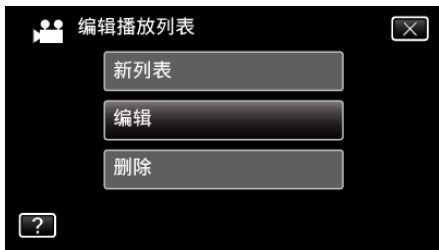

7 轻按要编辑的播放列表,并轻按“下一页”。



8 轻按视频(上行),安排播放列表中的顺序。

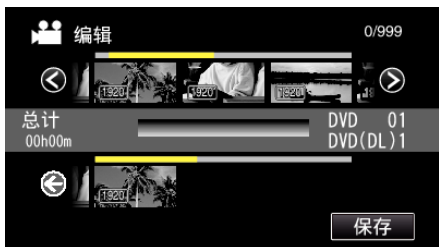

- 出现在选定的视频上。轻按 \curvearrowright 取消选定。
- 再次轻按选定的视频,以便查看该视频。核对完后,轻按 \curvearrowright 。
- 轻按 $\langle \rangle$ 或移动变焦杆,显示上一个/下一个视频。
- 1920 表示视频的大小。

9 轻按“添加”,并插入视频图像。

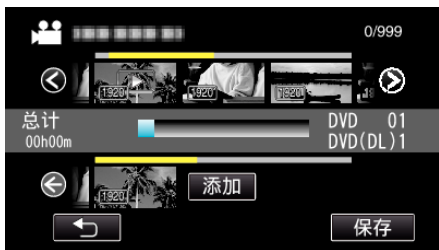

- 重复第 8-9 步,安排播放列表中的视频。
- 要更改视频在播放列表中的位置(下行),则第 8 步后用 \leftarrow/\rightarrow 选择插入点,并轻按“添加”。
- 插入的视频被选定后,出现 \blacktriangleright 。轻按 \curvearrowright 取消选定。
- 再次轻按选定的视频,以便查看该视频。核对完后,轻按 \curvearrowright 。
- 如要删除播放列表中的视频(下行),则轻按视频,然后轻按“取消”。
- 1920 表示视频的大小。

10 安排好后,轻按“保存”。

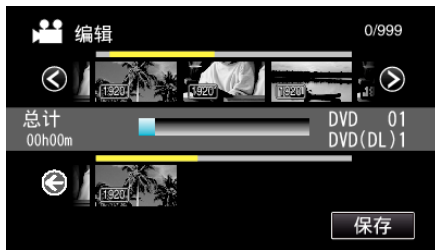

11 轻按“是”。

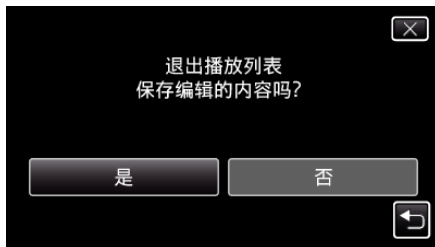

注:

- 在每个屏幕上轻按 X,退出菜单。

删除播放列表

删除您已经创建的播放列表。

- *有内存的型号,画面如下。

1 打开液晶监视器。

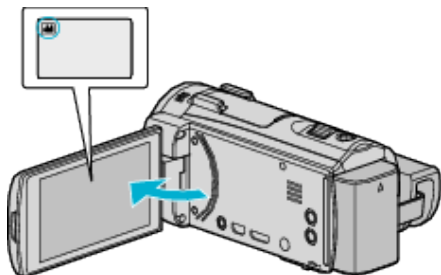

- 查看录制模式是不是 。
- 如果模式是 静像,则轻按录制屏幕上的 ,显示模式切换屏幕。轻按 ,把模式切换到视频。

2 轻按“<<PLAY”,选择播放模式。

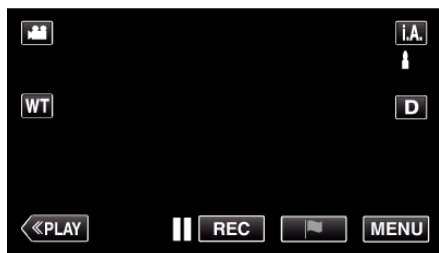

3 轻按“MENU”。



4 轻按“编辑”。



5 点击“编辑播放列表”。



6 轻按“删除”。



7 轻按要删除的播放列表,并轻按“下一页”。



- 选择“全部删除”时,将删除所有已经创建的播放列表。

8 轻按“是”,确认删除。

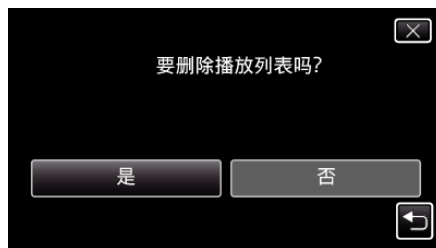

- 删除后,轻按“确定”。
- 完成删除后,画面回到删除播放选项画面。

注:

- 在每个屏幕上轻按 X,退出菜单。

用 BD 刻录机(外置蓝光驱动器)刻录光盘

*JVC 外置蓝光光驱称为“BD 刻录机”。

您可以用备选的 BD 刻录机(外置蓝光驱动器)将录好的文件复制到光盘上或播放创建好的光盘。

兼容的 BD 刻录机(外置蓝光驱动器)

您可以使用 LG 出品的 BE08LU20。(截至 2012 年 12 月)

用 BD 刻录机(外置蓝光驱动器)刻录光盘

■ 准备一台 BD 刻录机(外置蓝光驱动器)

“准备一台 BD 刻录机(外置蓝光驱动器)” (☞ p. 94)

■ 复制到光盘上

“复制所有文件” (☞ p. 95)

“按日期复制文件” (☞ p. 97)

“复制选定的播放列表” (☞ p. 98)

“复制选定的文件” (☞ p. 99)

单个选择和复制所需的视频或静像。

■ 其他操作

“用 BD 刻录机(外置蓝光驱动器)播放” (☞ p. 101)

注：

- 无法用 DVD-Video 格式创建光盘。
- iFrame 格式的视频无法备份。
- 光盘的可录制时间因录制方式而异。
- 有很多文件要备份时,完成备份可能需要一点时间。存取指示灯闪烁,表示运行正常作,此时稍等片刻。
- 日期和时间信息存为刻录光盘内的字幕。

准备一台 BD 刻录机(外置蓝光驱动器)

注：

- 将本机与 BD 刻录机(外部蓝光驱动器)连接时,使用 Mini-A(阳)-B(阴) USB 转接电缆。请注意,附带的 USB 电缆不能作此用途。

- 1 从本机上取下交流电适配器和电池。
- 2 打开液晶监视器。

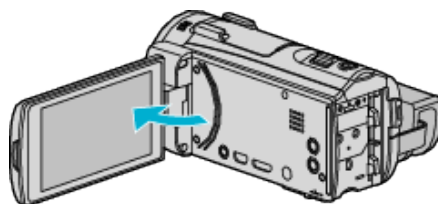

- 3 连接 USB 电缆和交流电适配器。

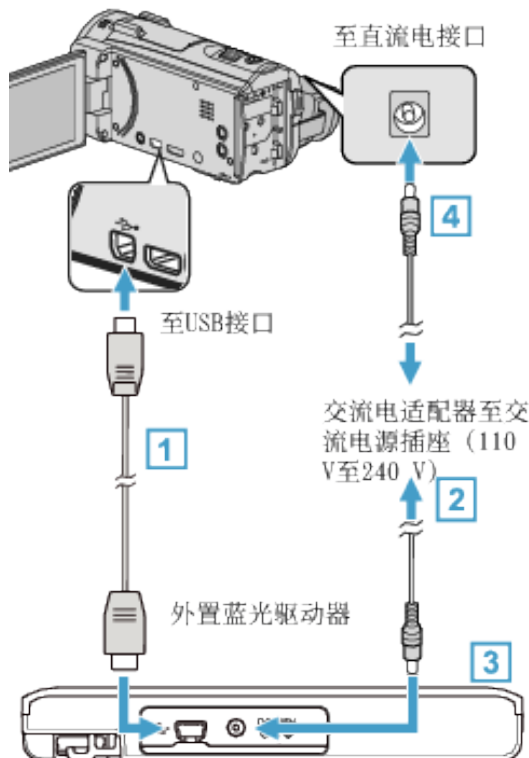

- 1 将 BD 刻录机(外置蓝光驱动器)的 USB 电缆连接至本机。
- 2 连接 BD 刻录机(外置蓝光驱动器)的交流电适配器。
- 3 打开 BD 刻录机(外置蓝光驱动器)。
- 4 把交流电适配器与本机连接。
 - 连接交流电适配器时,本机自动接通电源。
 - 本机打开,“备份”菜单出现。
 - 连接 USB 电缆期间,显示“备份”菜单。
 - 另请参阅 BD 刻录机(外置蓝光驱动器)的使用说明书。

4 插入一张新光盘。



- 1 按弹出按钮,打开光盘托架。
- 2 正确装入一张新的光盘。
- 3 按弹出按钮,关上光盘托架。

小心：

- 连接设备时务必切断电源。否则可能会发生电击或故障。
- 不要把本机附带的交流电适配器与 BD 刻录机连接。
- 不要把 BD 刻录机附带的交流电适配器与本机连接。

创建光盘

创建光盘

- 1 准备一台 BD 刻录机(外置蓝光驱动器)
 - 将新光盘插入 BD 刻录机(外置蓝光驱动器)。
“准备一台 BD 刻录机(外置蓝光驱动器)” (☞ p. 94)
- 2 用以下方法将文件复制到光盘上。
 - “复制所有文件” (☞ p. 95)
 - “按日期复制文件” (☞ p. 97)
 - “复制选定的播放列表” (☞ p. 98)
 - “复制选定的文件” (☞ p. 99)

复制所有文件

本机上录制的所有视频或静像都将被复制。您也可以只选择并复制未曾复制的视频或静像。

- ★有内存的型号,画面如下。

- 1 选择视频或静像模式。
- 2 轻按“从所有创建”(视频)或“保存全部”(静像)。



- 尽管图像中显示视频模式,但同样的操作也适用于静像模式。
- 轻按 ,在视频和静像模式之间切换。

- 3 轻按“蓝光盘”或“DVD(AVCHD)”。

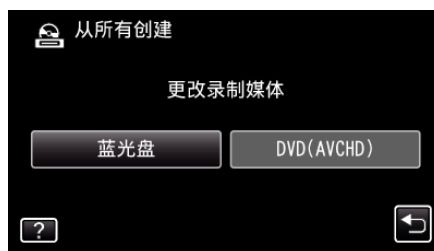

- 媒体改为被轻按的项目。根据光盘选择合适的设置。
- 选择“蓝光盘”,您可以以高清画质把视频保存在蓝光光盘中。
- 选择“DVD(AVCHD)”,您可以以高清画质把视频保存在 DVD 中。

- 4 轻按要复制的媒体。

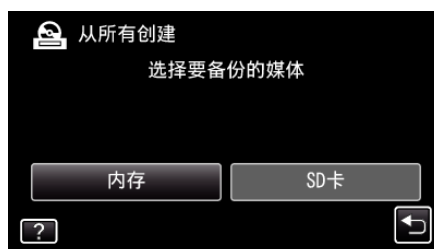

5 轻按需要的方法。



- “所有场景” (视频)/“全部图像” (静像): 本机上所有的视频及静像都将被复制。
- “未保存场景” (视频)/“未保存的图像” (静像): 自动选择和复制尚未复制的视频及静像。

6 轻按“执行”。

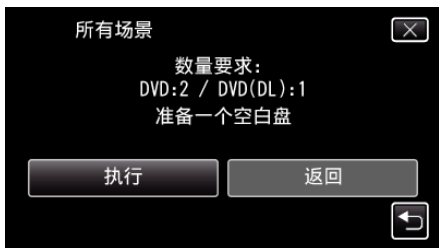

- 显示复制文件所需的光盘数量。据此准备光盘。

7 轻按“自动”或“按日期”。(仅限 模式)

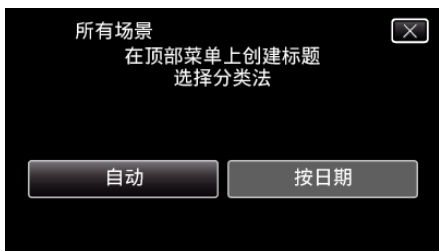

- 选择“自动”时,按组显示复制日期相似的视频。
- 选择“按日期”时,根据录制日期显示视频。

8 轻按“执行”。



- 出现“插入下一张碟 按[取消]退出创建”字样时,更换光盘。

9 显示“完成”时,轻按“确定”。



10 按住 按键 2 秒钟或更久,关闭本机,并取下 USB 电缆。

小心:

- 完成复制前,不要断开电源或拔下 USB 电缆。
- 播放期间不在索引画面上的文件无法加以复制。也不能复制特殊文件。
- 所有 DVD 都将被自动封盘。尽管以后无法把文件添加至 DVD-R/DVD-RW,但仍能把文件添加至 BD-R/BD-RE。
- 以“DVD(AVCHD)”格式刻录的 DVD 只能在 AVCHD 兼容的设备上播放。

注:

- 要查看创建好的光盘,请参阅“用 BD 刻录机(外置蓝光驱动器)播放” (p. 101)。
- “用 BD 刻录机(外置蓝光驱动器)播放” (p. 101)

按日期复制文件

按照录制日期排列和复制视频与静像。

- *有内存的型号,画面如下。

- 1 选择视频或静像模式。
- 2 轻按“选择和创建”(视频)或“选择并保存”(静像)。



- 尽管图像中显示视频模式,但同样的操作也适用于静像模式。
- 轻按 ,在视频和静像模式之间切换。

- 3 轻按“蓝光盘”或“DVD(AVCHD)”。



- 媒体改为被轻按的项目。根据光盘选择合适的设置。
- 选择“蓝光盘”,您可以以高清画质把视频保存在蓝光盘盘中。
- 选择“DVD(AVCHD)”,您可以以高清画质把视频保存在 DVD 中。

- 4 轻按要复制的媒体。

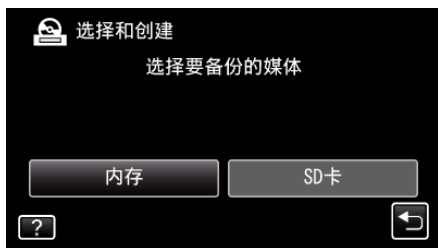

- 5 轻按“按日期创建”(视频)或“按日期保存”(静像)。



- 尽管图像中显示视频模式,但同样的操作也适用于静像模式。

- 6 轻按选择录制日期。



注: _____

- 您不能选择多过一个复制记录的日期。
要复制多个录制日期的文件,建议以创建播放列表的方式复制。
“从录好的视频中创建播放列表”(p. 88)
“复制选定的播放列表”(p. 98)

- 7 轻按“执行”。

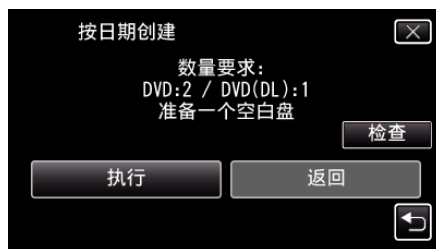

- 显示复制文件所需的光盘数量。
据此准备光盘。

- 8 轻按“自动”或“按日期”。(仅限  模式)

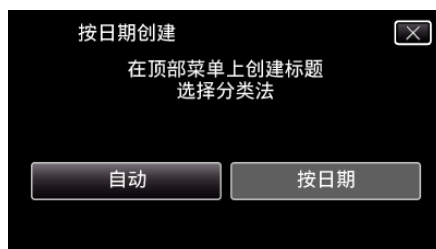

- 选择“自动”时,按组显示复制日期相似的视频。
- 选择“按日期”时,根据录制日期显示视频。

- 9 轻按“执行”。



- 出现“插入下一张碟 按[取消]退出创建”字样时,更换光盘。

- 10 显示“完成”时,轻按“确定”。

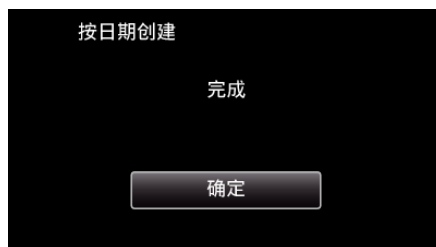

- 11 按住  按键 2 秒钟或更久,关闭本机,并取下 USB 电缆。

小心: _____

- 完成复制前,不要断开电源或拔下 USB 电缆。
- 播放期间不在索引画面上的文件无法加以复制。也不能复制特殊文件。
- 所有 DVD 都将被自动封盘。
尽管以后无法把文件添加至 DVD-R/DVD-RW,但仍能把文件添加至 BD-R/BD-RE。
- 以“DVD(AVCHD)”格式刻录的 DVD 只能在 AVCHD 兼容的设备上播放。

注: _____

- 要查看创建好的光盘,请参阅“用 BD 刻录机(外置蓝光驱动器)播放”(p. 101)。

“用 BD 刻录机(外置蓝光驱动器)播放”(p. 101)

复制选定的播放列表

按您想要的顺序排列和复制创建好的播放列表。

- *有内存的型号,画面如下。

1 选择视频模式。

2 轻按“选择和创建”。



3 轻按“蓝光盘”或“DVD(AVCHD)”。



- 媒体改为被轻按的项目。根据光盘选择合适的设置。
- 选择“蓝光盘”,您可以以高清画质把视频保存在蓝光盘上。
- 选择“DVD(AVCHD)”,您可以以高清画质把视频保存在 DVD 中。

4 轻按要复制的媒体。

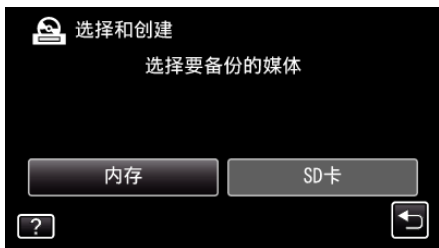

5 轻按“按播放列表创建”。

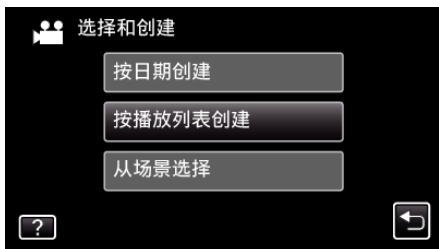

6 轻按要复制到光盘上的播放列表。



- ▶ 出现在选定的播放列表上(上行)。轻按 ⏪ 取消选定。
- 再次轻按选定的播放列表,查看播放列表的内容。查看完后,轻按 ⏪。
- 轻按 </> 或移动变焦杆,显示上一个/下一个播放列表。

7 轻按“添加”插入播放列表。



- 重复第 6-7 步,排列播放列表。
- 要更改播放列表(下方)的位置,在第 6 步后用 ←/→ 选择插入点,并轻按“添加”。
- 插入的播放列表被选定后,出现 ▶。
- 轻按 ⏪ 取消选定。
- 再次轻按选定的播放列表,查看播放列表的内容。查看完后,轻按 ⏪。
- 如要删除播放列表中的视频(下行),则轻按视频,然后轻按“取消”。

8 安排好后,轻按“保存”。



9 轻按“执行”。

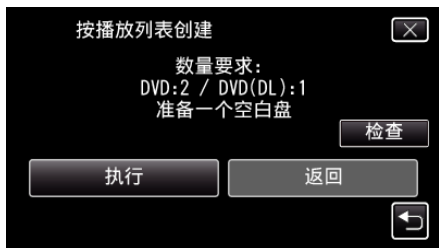

- 显示复制文件所需的光盘数量。据此准备光盘。
- 轻按“检查”,查看内容。

10 轻按“确定”。

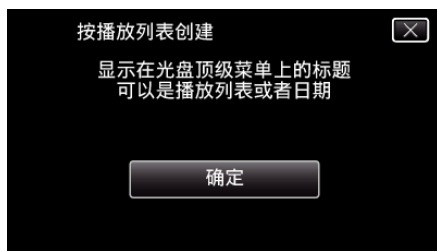

11 轻按“执行”。



- 出现“插入下一张碟 按[取消]退出创建”字样时,更换光盘。

12 显示“完成”时,轻按“确定”。



13 按住 按键 2 秒钟或更久,关闭本机,并取下 USB 电缆。

小心：

- 完成复制前,不要断开电源或拔下 USB 电缆。
- 播放期间不在索引画面上的文件无法加以复制。也不能复制特殊文件。
- 所有 DVD 都将被自动封盘。
尽管以后无法把文件添加至 DVD-R/DVD-RW,但仍能把文件添加至 BD-R/BD-RE。
- 以“DVD(AVCHD)”格式刻录的 DVD 只能在 AVCHD 兼容的设备上播放。

注：

- 播放列表显示在刻好的 DVD 的顶部菜单上。
- 要查看创建好的光盘,请参阅“用 BD 刻录机(外置蓝光驱动器)播放”(p. 101)。
- 创建播放列表
“从录好的视频中创建播放列表”(p. 88)

复制选定的文件

单个选择和复制所需的视频或静像。

- ★有内存的型号,画面如下。

- 1 选择视频或静像模式。
- 2 轻按“选择 and 创建”(视频)或“选择并保存”(静像)。



- 尽管图像中显示视频模式,但同样的操作也适用于静像模式。
- 轻按 ,在视频和静像模式之间切换。

- 3 轻按“蓝光盘”或“DVD(AVCHD)”。

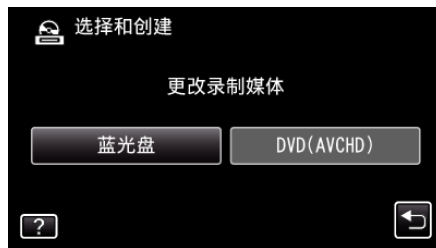

- 媒体改为被轻按的项目。根据光盘选择合适的设置。
- 选择“蓝光盘”,您可以以高清画质把视频保存在蓝光光盘中。
- 选择“DVD(AVCHD)”,您可以以高清画质把视频保存在 DVD 中。

- 4 轻按要复制的媒体。

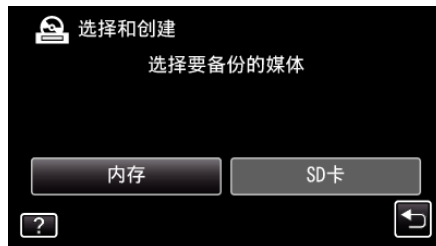

- 5 轻按“从场景选择”(视频)或“从图像选择”(静像)。

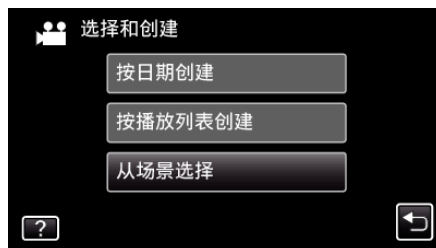

- 尽管图像中显示视频模式,但同样的操作也适用于静像模式。

6 轻按要复制的视频或静像。



- ✓ 出现在选定的文件上。
要去掉一个文件的 ✓, 请再次轻按此文件。
- 轻按“检查”, 检查文件。
查看完后, 轻按 ↶。

7 选定所有文件后, 轻按“保存”。



8 轻按“执行”。

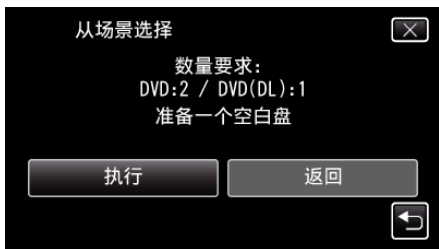

- 显示复制文件所需的光盘数量。
据此准备光盘。

9 轻按“自动”或“按日期”。(仅限 👤 模式)

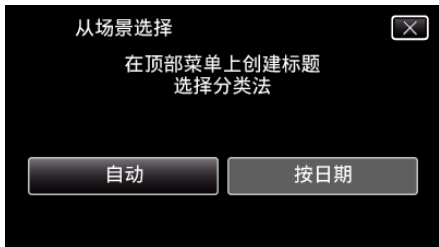

- 选择“自动”时, 按组显示复制日期相似的视频。
- 选择“按日期”时, 根据录制日期显示视频。

10 轻按“执行”。



- 出现“插入下一张碟 按[取消]退出创建”字样时, 更换光盘。

11 显示“完成”时, 轻按“确定”。



12 按住 ⏻ 按键 2 秒钟或更久, 关闭本机, 并取下 USB 电缆。

小心:

- 完成复制前, 不要断开电源或拔下 USB 电缆。
- 播放期间不在索引画面上的文件无法加以复制。也不能复制特殊文件。
- 所有 DVD 都将被自动封盘。
尽管以后无法把文件添加至 DVD-R/DVD-RW, 但仍能把文件添加至 BD-R/BD-RE。
- 以“DVD(AVCHD)”格式刻录的 DVD 只能在 AVCHD 兼容的设备上播放。

注:

- 要查看创建好的光盘, 请参阅“用 BD 刻录机(外置蓝光驱动器)播放” (p. 101)。

“用 BD 刻录机(外置蓝光驱动器)播放” (p. 101)

用 BD 刻录机(外置蓝光驱动器)播放

您可以播放在本机上创建的蓝光盘。

1 将本机连接 BD 刻录机和电视。

(如果本机没有连接电视,则可在本机的液晶监视器上播放图像。)

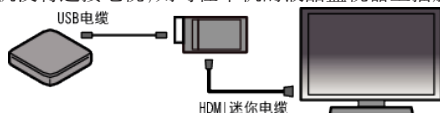

“准备一台 BD 刻录机(外置蓝光驱动器)”(☞ p. 94)

“连接电视机并在电视机上观看”(☞ p. 79)

- 将要播放的光盘插入 BD 刻录机。

2 轻按备份菜单中的“播放”。

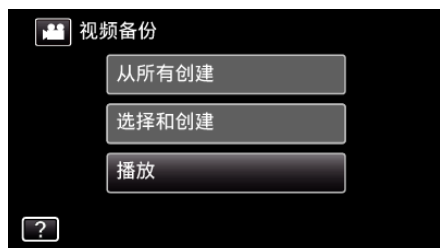

- 出现光盘中的视频索引画面(缩略图显示)。
- 轻按 图标,在视频和静像模式之间切换。

3 轻按文件开始播放。



- 有关视频播放的详情,请参阅““视频播放的操作键”(☞ p. 67)”。
“视频播放的操作键”(☞ p. 67)
- 如要退出,请按住 键约 2 秒钟,停止播放并关闭摄像机。然后,取下 USB 电缆。

注：

- 要在电视机上播放录制的图像,则用 HDMI 迷你电缆连接本机,而本机与 BD 刻录机(外置蓝光驱动器)连接时,则用 AV 电缆。

“经由 HDMI 迷你接口连接”(☞ p. 80)

“经由 AV 接口连接”(☞ p. 81)

用 DVD 刻录机刻录光盘

您可以用备选的 DVD 刻录机将录好的文件复制到光盘上或播放创建好的光盘。

兼容的 DVD 刻录机

产品名称	说明
DVD 刻录机 • CU-VD3	<ul style="list-style-type: none"> • 不用电脑,将本机上录制的图像复制到 DVD 上。 http://www.3jvckenwood.com/dvmain/acc/cu-vd3.html
DVD 刻录机 • CU-VD50	<ul style="list-style-type: none"> • 与电脑连接时,能刻录 DVD,并起到外部 DVD 驱动器的作用。此外,将 CU-VD50 与电视机连接,能播放刻好的 DVD。 http://www.3jvckenwood.com/dvmain/acc/cu-vd50.html

用 DVD 刻录机刻录光盘

■ DVD 刻录机的准备

“准备 DVD 刻录机(CU-VD3)”(☞ p. 102)

“准备 DVD 刻录机(CU-VD50)”(☞ p. 102)

■ 复制到光盘上

“复制所有文件”(☞ p. 103)

“按日期复制文件”(☞ p. 104)

“复制选定的播放列表”(☞ p. 105)

“复制选定的文件”(☞ p. 107)

■ 其他操作

“用 DVD 刻录机播放”(☞ p. 108)

注：

- 在本机上刻录的光盘均以 AVCHD 格式保存。
在 AVCHD 兼容设备(如蓝光录像机)上播放。此外,无法用 DVD-Video 格式刻录光盘。
- 在 UXP 模式下录制的图像无法复制到 DVD 刻录机。
- iFrame 格式的视频无法备份。
- 有很多文件要备份时,完成备份可能需要一点时间。存取指示灯闪烁,表示运行正常作,此时稍等片刻。
- 日期和时间信息存为刻录光盘内的字幕。

准备 DVD 刻录机(CU-VD3)

- 1 从本机上取下交流电适配器和电池。
- 2 打开液晶监视器。

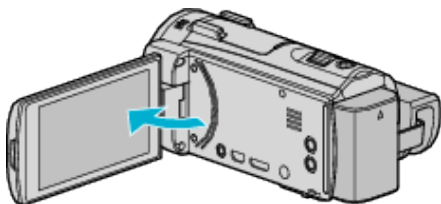

- 3 连接 USB 电缆和交流电适配器。

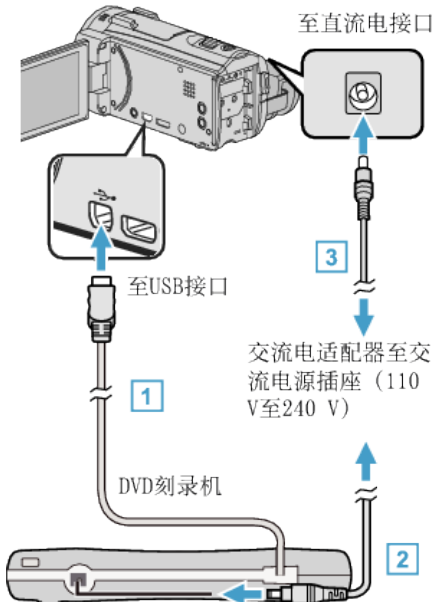

- 1 把 DVD 刻录机的 USB 电缆与本机连接。
 - 2 连接 DVD 刻录机的交流电适配器。
- 打开 DVD 刻录机。
 - 3 把交流电适配器与本机连接。
 - 连接交流电适配器时,本机自动接通电源。
 - 本机打开,“备份”菜单出现。
 - 连接 USB 电缆期间,显示“备份”菜单。
 - 另请参阅 DVD 刻录机的使用说明书。

- 4 插入一张新光盘。

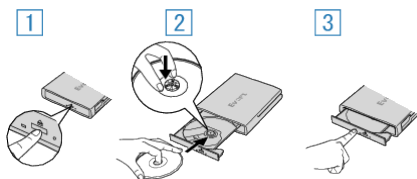

- 1 按弹出按钮,打开光盘托架。
- 2 拉出托架,正确装入新光盘。
- 3 推入光盘托架,直至咔哒一声卡进。

小心：——
 • 连接设备时务必切断电源。否则可能会发生电击或故障。

准备 DVD 刻录机(CU-VD50)

- 1 从本机上取下交流电适配器和电池。
- 2 打开液晶监视器。

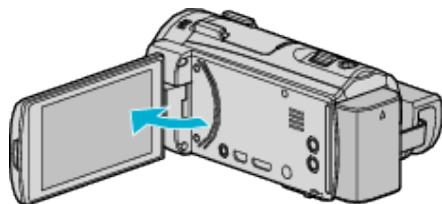

- 3 连接 USB 电缆和交流电适配器。

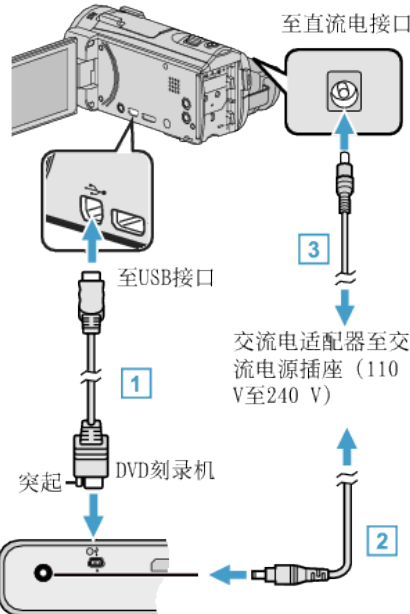

- 1 连接 DVD 刻录机随带的 USB 电缆。
 - 2 连接 DVD 刻录机的交流电适配器。
- 打开 DVD 刻录机。
 - 3 把交流电适配器与本机连接。
 - 连接交流电适配器时,本机自动接通电源。
 - 本机打开,“备份”菜单出现。
 - 连接 USB 电缆期间,显示“备份”菜单。
 - 另请参阅 DVD 刻录机的使用说明书。

- 4 插入一张新光盘。



- 1 按弹出按钮。
- 2 拉开光盘托架。
- 3 拉出托架,正确装入新光盘。
- 4 推入光盘托架,直至咔哒一声卡进。

小心：——
 • 连接设备时务必切断电源。否则可能会发生电击或故障。

注：——
 • 连接本机时,除电源按钮和弹出按钮外,DVD 刻录机 CU-VD50 上的所有按钮都不起作用。

创建光盘

1 准备一台 DVD 刻录机。

- 将一张新光盘插入 DVD 刻录机。
“准备 DVD 刻录机(CU-VD3)” (☞ p. 102)
“准备 DVD 刻录机(CU-VD50)” (☞ p. 102)

2 用以下方法将文件复制到光盘上。

- “复制所有文件” (☞ p. 103)
- “按日期复制文件” (☞ p. 104)
- “复制选定的播放列表” (☞ p. 105)
- “复制选定的文件” (☞ p. 107)

复制所有文件

本机上录制的所有视频或静像都将被复制。
您也可以只选择并复制未曾复制的视频或静像。

- *有内存的型号,画面如下。

1 选择视频或静像模式。

2 轻按“从所有创建”(视频)或“保存全部”(静像)。



- 尽管图像中显示视频模式,但同样的操作也适用于静像模式。
- 轻按 , 在视频和静像模式之间切换。

3 轻按要复制的媒体。

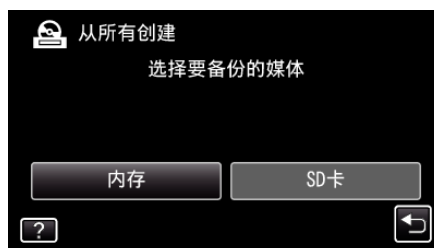

4 轻按需要的方法。

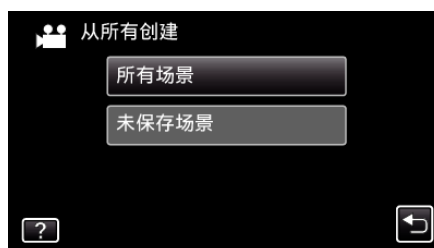

- 尽管图像中显示视频模式,但同样的操作也适用于静像模式。
- **“所有场景”(视频)/“全部图像”(静像):**
本机上所有的视频及静像都将被复制。
- **“未保存场景”(视频)/“未保存的图像”(静像):**
自动选择和复制尚未复制的视频及静像。

5 轻按“执行”。

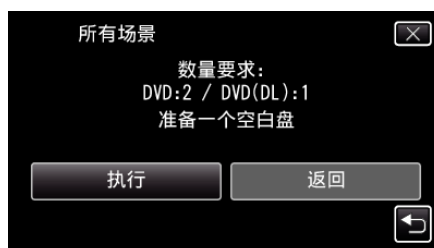

- 显示复制文件所需的光盘数量。
据此准备光盘。

6 轻按“自动”或“按日期”。(仅限 模式)

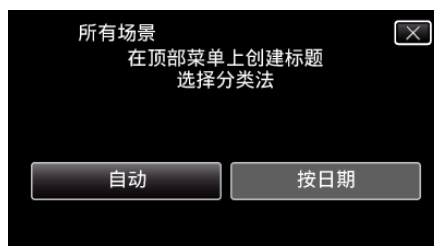

- 选择“自动”时,按组显示复制日期相似的视频。
- 选择“按日期”时,根据录制日期显示视频。

7 轻按“执行”。



- 出现“插入下一张碟 按[取消]退出创建”字样时,更换光盘。

8 显示“完成”时,轻按“确定”。



9 按住 按键 2 秒钟或更久,关闭本机,并取下 USB 电缆。

小心：

- 完成复制前,不要断开电源或拔下 USB 电缆。
- 播放期间不在索引画面上的文件无法加以复制。也不能复制特殊文件。
- 所有 DVD 都将被自动封盘。
以后不能在 DVD-R/DVD-RW 上添加文件。

注：

- 要查看创建好的光盘,请参阅“用 DVD 刻录机播放”(p. 108)。
“用 DVD 刻录机播放”(p. 108)

按日期复制文件

按照录制日期排列和复制视频与静像。

- *有内存的型号,画面如下。

- 1 选择视频或静像模式。
- 2 轻按“选择和创建”(视频)或“选择并保存”(静像)。



- 尽管图像中显示视频模式,但同样的操作也适用于静像模式。
- 轻按 ,在视频和静像模式之间切换。

3 轻按要复制的媒体。

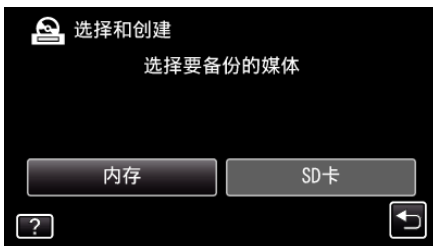

4 轻按“按日期创建”(视频)或“按日期保存”(静像)。



- 尽管图像中显示视频模式,但同样的操作也适用于静像模式。

5 轻按选择录制日期。



- 您不能选择多过一个复制记录的日期。
要复制多个录制日期的文件,建议以创建播放列表的方式复制。
“从录好的视频中创建播放列表”(p. 88)
“复制选定的播放列表”(p. 105)

6 轻按“执行”。

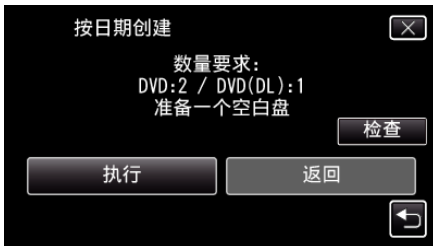

- 显示复制文件所需的光盘数量。
据此准备光盘。
- 轻按“检查”,查看内容。

7 轻按“自动”或“按日期”。(仅限 模式)

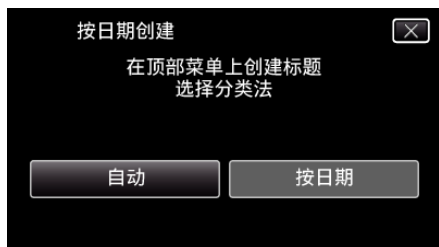

- 选择“自动”时,按钮显示复制日期相似的视频。
- 选择“按日期”时,根据录制日期显示视频。

8 轻按“执行”。



- 出现“插入下一张碟 按[取消]退出创建”字样时,更换光盘。

9 显示“完成”时,轻按“确定”。



10 按住  按键 2 秒钟或更久,关闭本机,并取下 USB 电缆。

小心：

- 完成复制前,不要断开电源或拔下 USB 电缆。
- 播放期间不在索引画面上的文件无法加以复制。也不能复制特殊文件。
- 所有 DVD 都将被自动封盘。以后不能在 DVD-R/DVD-RW 上添加文件。

注：

- 要查看创建好的光盘,请参阅“用 DVD 刻录机播放” (p. 108)。
- “用 DVD 刻录机播放” (p. 108)

复制选定的播放列表

按您想要的顺序排列和复制创建好的播放列表。

- ★有内存的型号,画面如下。

- 1 选择视频模式。
- 2 轻按“选择和创建”。



3 轻按要复制的媒体。

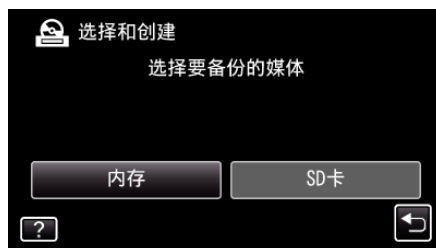





4 轻按“按播放列表创建”。







5 轻按要复制到光盘上的播放列表。



-  出现在选定的播放列表上(上行)。轻按  取消选定。
- 再次轻按选定的播放列表,查看播放列表的内容。查看完后,轻按 。
- 轻按  或移动变焦杆,显示上一个/下一个播放列表。

6 轻按“添加”插入播放列表。



- 重复第 5-6 步,并安排播放列表。
- 要更改播放列表(下行)的位置,在第 5 步后用  选择插入点,并轻按“添加”。
- 插入的播放列表被选定后,出现 。轻按  取消选定。
- 再次轻按选定的播放列表,查看播放列表的内容。查看完后,轻按 。
- 如要删除播放列表中的视频(下行),则轻按视频,然后轻按“取消”。

7 安排好后,轻按“保存”。



8 轻按“执行”。

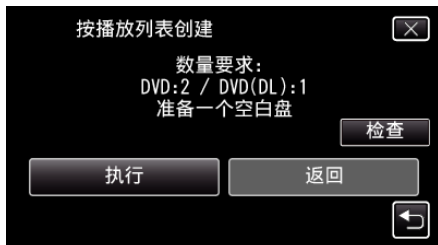

- 显示复制文件所需的光盘数量。据此准备光盘。
- 轻按“检查”,查看内容。查看完后,轻按 ↩。

9 轻按“确定”。

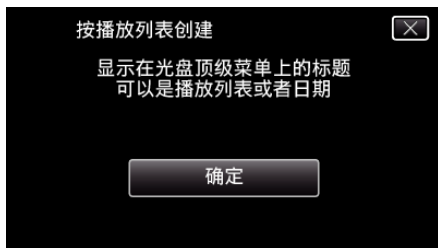

10 轻按“执行”。



- 出现“插入下一张碟 按[取消]退出创建”字样时,更换光盘。

11 显示“完成”时,轻按“确定”。



12 按住  按键 2 秒钟或更久,关闭本机,并取下 USB 电缆。

小心：_____

- 完成复制前,不要断开电源或拔下 USB 电缆。
- 播放期间不在索引画面上的文件无法加以复制。也不能复制特殊文件。
- 所有 DVD 都将被自动封盘。以后不能在 DVD-R/DVD-RW 上添加文件。

注：_____

- 播放列表显示在刻好的 DVD 的顶部菜单上。
- 要查看创建好的光盘,请参阅“用 DVD 刻录机播放” (p. 108)。
- “用 DVD 刻录机播放” (p. 108)
- 创建播放列表

复制选定的文件

单个选择和复制所需的视频或静像。

- ★有内存的型号,画面如下。

- 1 选择视频或静像模式。
- 2 轻按“选择和创建”(视频)或“选择并保存”(静像)。



- 尽管图像中显示视频模式,但同样的操作也适用于静像模式。
- 轻按 ,在视频和静像模式之间切换。

- 3 轻按要复制的媒体。

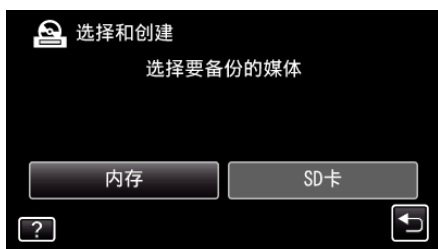

- 4 轻按“从场景选择”(视频)或“从图像选择”(静像)。

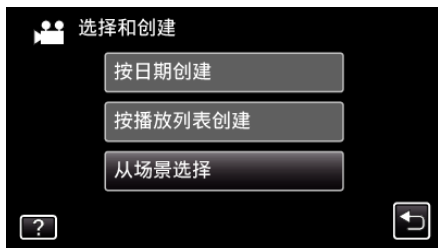

- 尽管图像中显示视频模式,但同样的操作也适用于静像模式。

- 5 轻按要复制的视频或静像。



- ✓ 出现在选定的文件上。
要去掉一个文件的 ✓,请再次轻按此文件。
- 轻按“检查”,检查文件。
查看完后,轻按 .
- 尽管图像中显示视频模式,但同样的操作也适用于静像模式。

- 6 选定所有文件后,轻按“保存”。



- 尽管图像中显示视频模式,但同样的操作也适用于静像模式。

- 7 轻按“执行”。

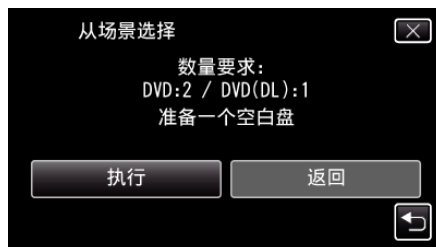

- 显示复制文件所需的光盘数量。
据此准备光盘。

- 8 轻按“自动”或“按日期”。(仅限  模式)

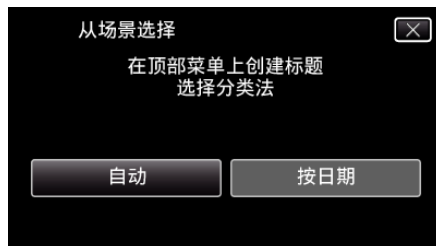

- 选择“自动”时,按组显示复制日期相似的视频。
- 选择“按日期”时,根据录制日期显示视频。

- 9 轻按“执行”。



- 出现“插入下一张碟 按[取消]退出创建”字样时,更换光盘。

- 10 显示“完成”时,轻按“确定”。



- 11 按住  按键 2 秒钟或更久,关闭本机,并取下 USB 电缆。

小心: _____

- 完成复制前,不要断开电源或拔下 USB 电缆。
- 播放期间不在索引画面上的文件无法加以复制。也不能复制特殊文件。
- 所有 DVD 都将被自动封盘。
以后不能在 DVD-R/DVD-RW 上添加文件。

注: _____

- 要查看创建好的光盘,请参阅“用 DVD 刻录机播放”(p. 108)。
“用 DVD 刻录机播放”(p. 108)

用 DVD 刻录机播放

您可以播放在本机上创建的 DVD。

1 将本机连接 DVD 刻录机和电视。

(如果本机没有连接电视,则可在本机的液晶监视器上播放图像。)

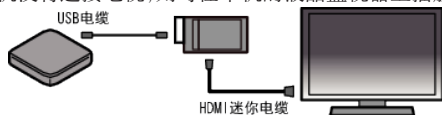

- “准备 DVD 刻录机(CU-VD3)” (☞ p. 102)
- “准备 DVD 刻录机(CU-VD50)” (☞ p. 102)
- “连接电视机并在电视机上观看” (☞ p. 79)
- 将要播放的 DVD 插入 DVD 刻录机。

2 轻按备份菜单中的“播放”。

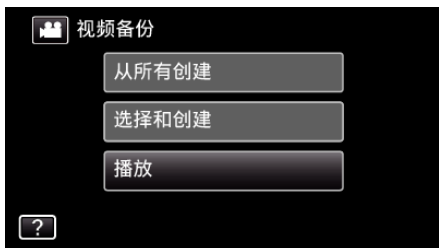

- 出现光盘中的视频索引画面(缩略图显示)。
- 轻按 图标,在视频和静像模式之间切换。

3 轻按文件开始播放。

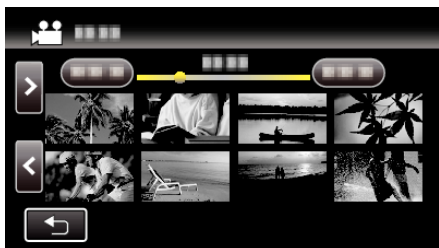

- 轻按“”返回“备份”菜单。
- 有关视频播放的详情,请参阅““视频播放的操作键”(☞ p. 67)”。
- “视频播放的操作键”(☞ p. 67)
- 如要退出,请按住 键约 2 秒钟,停止播放并关闭摄像机。然后,取下 USB 电缆。

注:

- 要在电视机上播放录制的图像,则用 HDMI 迷你电缆连接本机,而本机与 DVD 刻录机连接时,则用 AV 电缆。
- “经由 HDMI 迷你接口连接”(☞ p. 80)
- “经由 AV 接口连接”(☞ p. 81)

通过连接蓝光录像机刻录光盘

您可以用 USB 电缆将蓝光录像机与本机相连,用蓝光录像机刻录光盘。

- *有内存的型号,画面如下。

1 从本机上取下交流电适配器和电池。

2 打开液晶监视器。

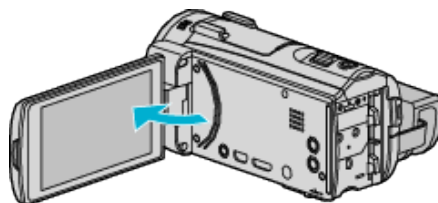

3 连接至蓝光录像机。

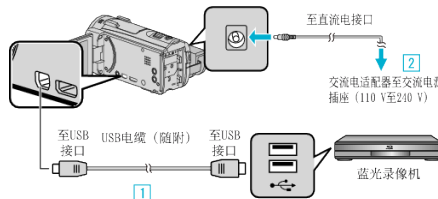

- 1 用随附的 USB 电缆连接。
- 2 把交流电适配器与本机连接。
 - 连接交流电适配器时,本机自动接通电源,并显示“选择设备”屏幕。
 - 务必使用随附的交流电适配器。

4 点击“连接其他”。

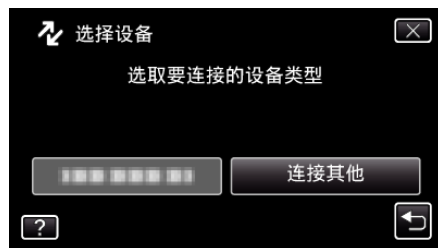

5 轻按需要的媒体。

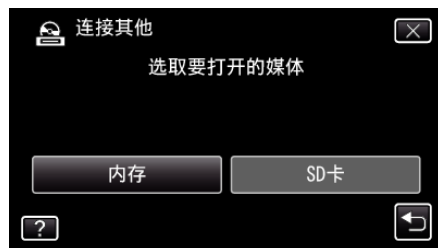

- 摄像机运行完成后,显示如下屏幕。

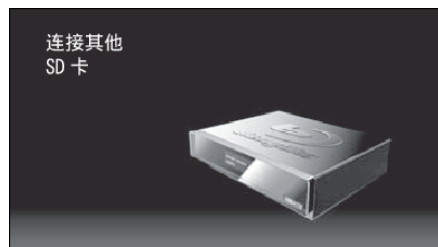

- 屏幕切换后,在蓝光录像机上执行操作。

6 在蓝光录像机上进行复录。

- 另请参阅蓝光录像机的使用说明书。
- 完成复录后,断开 USB 电缆。USB 电缆断开前,本机无法操作。

连接 DVD 录像机, 将文件复录到光盘上

您可以连接 DVD 录像机, 复录标准画质的视频。

- 另请参阅电视机和 DVD 录像机的使用说明书。

- 1 从本机上取下交流电适配器和电池。
- 2 打开液晶监视器。

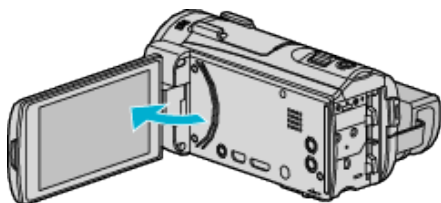

- 3 连接至 DVD 录像机。

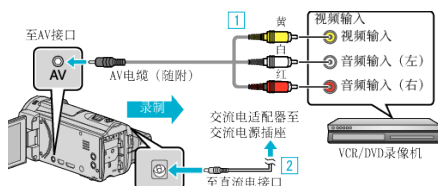

- 1 用随附的 AV 电缆连接。

- 2 把交流电适配器与本机连接。

- 连接交流电适配器时, 本机自动接通电源。
- 务必使用随附的交流电适配器。

- 4 轻按“<<PLAY”, 选择播放模式。

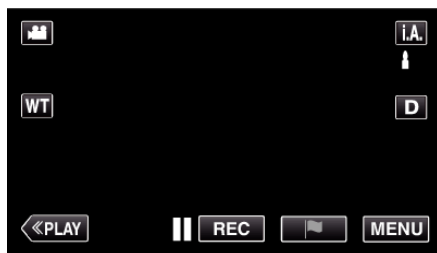

- 5 准备录制用的电视机/DVD 录像机。

- 切换到兼容的外部输入。
- 将光盘(DVD-R 等)插入 DVD 录像机。

- 6 做好本机的播放准备。

- 在“连接设置”菜单中把“视频输出”设置为相连电视机的纵横比 (“4:3” 或 “16:9”)。

“视频输出” (☞ p. 242)

- 7 开始录制。

- 在本机上开始播放并按录像机上的录制键。

“播放视频” (☞ p. 66)

- 播放完成后, 停止录制。

注:

- AV 电缆(P/N: QAM1322-001)

4 极微型插头的接线规格(视频/音频)见下文说明。

如要购买, 请就近洽询 JVC 维修服务中心。

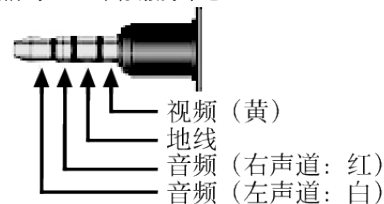

注:

- 有许多视频要复录时, 您可以预先创建一份播放列表, 然后播放该列表, 这样可以一次性复录您喜欢的所有视频。

“用所选文件创建播放列表” (☞ p. 88)

“播放列表” (☞ p. 74)

- 要想在复录过程中纳入录制日期和时间, 可以在“播放设置”菜单中把“显示时间/日期”设为“开”。或在“连接设置”菜单中把“在电视机上显示”设为“开”。

连接 VCR, 将文件复录到 VHS 磁带上

连接 VCR, 即可用标准画质复录视频。

- 另请参阅电视机和 VCR 的使用说明书。

- 1 从本机上取下交流电适配器和电池。
- 2 打开液晶监视器。

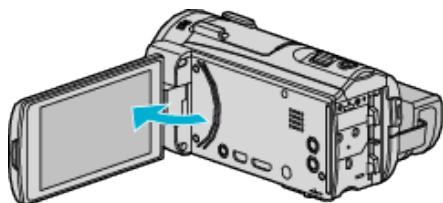

- 3 连接至 VCR/DVD 录像机。

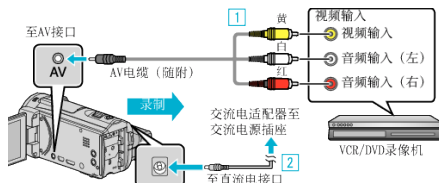

- 1 用随附的 AV 电缆连接。

- 2 把交流电适配器与本机连接。

- 连接交流电适配器时, 本机自动接通电源。
- 务必使用随附的交流电适配器。

- 4 轻按“<<PLAY”, 选择播放模式。

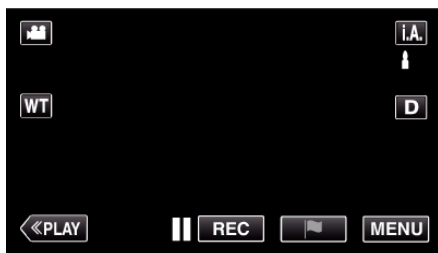

- 5 准备录制用的 TV/VCR。

- 切换到兼容的外部输入。
- 插入录像带。

- 6 做好本机的播放准备。

- 在“连接设置”菜单中把“视频输出”设置为相连电视机的纵横比 (“4:3” 或 “16:9”)。

“视频输出” (p. 242)

- 7 开始录制。

- 在本机上开始播放并按录像机上的录制键。
- “播放视频” (p. 66)
- 播放完成后, 停止录制。

注:

- AV 电缆 (P/N: QAM1322-001)

4 极微型插头的接线规格 (视频/音频) 见下文说明。
如要购买, 请就近洽询 JVC 维修服务中心。

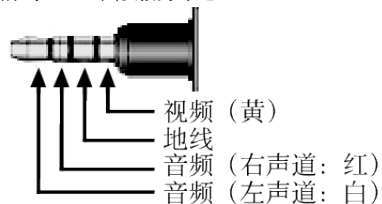

注:

- 有许多视频要复录时, 您可以预先创建一份播放列表, 然后播放该列表, 这样可以一次性复录您喜欢的所有视频。

“用所选文件创建播放列表” (p. 88)

“播放列表” (p. 74)

- 要想在复录过程中纳入录制日期和时间, 可以在“播放设置”菜单中把“显示时间/日期”设为“开”。或在“连接设置”菜单中把“在电视机上显示”设为“开”。

使用 USB 外部硬盘驱动器

您可以把本机的视频和静像文件复制到 USB 外部硬盘驱动器上。您也可以在本机上播放 USB 外部硬盘驱动器上的文件。

- 另请参阅外部硬盘驱动器的使用说明书。

兼容的外部硬盘驱动器

您可以使用 LaCie 出品的“LaCie Hard Disk Sleek black design USB2.0”系列。

注：

购买前，请在 LaCie 网站查看兼容的设备。

- LaCie

<http://www.lacie.com/home.htm?cc=1>

- 可以使用最多 2TB 的 USB 外置硬盘驱动器。

用 USB 外部硬盘驱动器复制及播放

“准备 USB 外部硬盘驱动器” (☞ p. 111)

“复制所有文件” (☞ p. 112)

“播放 USB 外部硬盘驱动器中的文件” (☞ p. 113)

“删除 USB 外部硬盘驱动器中的文件夹” (☞ p. 113)

注：

- 第一次把 USB 外部硬盘驱动器与本机连接时，要将其格式化。(所有数据都将删除。)

“格式化 USB 外部硬盘驱动器” (☞ p. 114)

- 当您用电脑操作从本机上直接复制到 USB 外部硬盘驱动器的数据时，请参阅随附 LoiLoFit for Everio 软件的帮助文件。
- 当您用电脑操作从本机上直接复制到 USB 外部硬盘驱动器的数据时，请参阅随附 Everio MediaBrowser 4 软件的帮助文件。
- 不能使用容量超过 2 TB 的 USB 外部磁盘驱动器。
- 复制文件可能需要一些时间。(例如，用 XP 模式保存 1 小时视频需要 20 分钟时间。)
- 有很多文件要备份时，完成备份可能需要一点时间。存取指示灯闪烁，表示运行正常作，此时稍等片刻。
- 播放期间，声音或视频可能中断。

小心：

- 不要用 USB 集线器连接本机和 USB 外部硬盘驱动器。
- 使用其他 USB 设备时，如 DVD 刻录机、外置蓝光驱动器或另一个 USB 外置硬盘驱动器时，取下 USB 外置蓝光硬盘驱动器。
- 复制和播放时，避免以下操作。-关闭本机或 USB 外部硬盘驱动器。-断开 USB 电缆。
- 不要用电脑格式化 USB 外部硬盘驱动器。如果已经这样做了，那么再用本机格式化一次。(USB 外部硬盘驱动器中的所有数据都将抹去。)
- 避免用电脑进行如下操作。-删除 USB 外部硬盘驱动器中的文件或文件夹。-移动 USB 外部硬盘驱动器中的文件或文件夹。-更改 USB 外部硬盘驱动器中文件或文件夹的名称。这些操作会使数据无法在本机上播放。
- 当您用电脑编辑 USB 外部硬盘驱动器中的数据时，编辑前把数据复制到电脑上。如果直接用电脑编辑 USB 外部硬盘驱动器中的数据，将无法在本机上播放数据。

准备 USB 外部硬盘驱动器

注：

- 连接外部硬盘驱动器时，使用以下所示的 USB 电缆。不能使用本机附带的 USB 电缆。
- 要使用 USB 外部硬盘驱动器附带的 USB 电缆，需购买以下的 USB 转换电缆。

- 1 从本机上取下交流电适配器和电池。
- 2 打开液晶监视器。

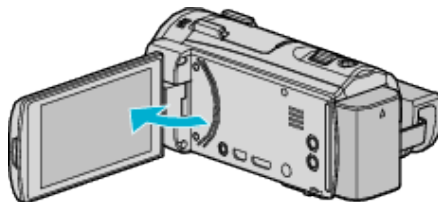

- 3 连接 USB 电缆和交流电适配器。

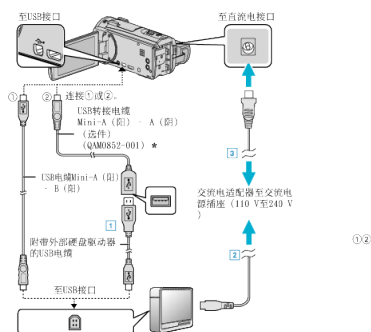

*请就近向维修中心咨询。

- 1 将 USB 电缆与 USB 外部硬盘驱动器连接。
 - 2 连接 USB 外部硬盘的交流电适配器。
- 打开外部硬盘。
- 3 把交流电适配器与本机连接。
 - 连接交流电适配器时，本机自动接通电源。
 - 本机打开，“备份”菜单出现。
 - 连接 USB 电缆期间，显示“备份”菜单。
 - 另请参阅外部硬盘驱动器的使用说明书。

小心：

- 连接设备时务必切断电源。否则可能会发生电击或故障。
- 不要用 USB 集线器连接本机和 USB 外部硬盘驱动器。

复制所有文件

本机上录制的所有视频或静像都将被复制。您也可以只选择并复制未曾复制的视频或静像。

- *有内存的型号,画面如下。

- 1 选择视频或静像模式。
- 2 轻按“备份”。



- 尽管图像中显示视频模式,但同样的操作也适用于静像模式。
- 轻按 图标,在视频和静像模式之间切换。

- 3 轻按要复制的媒体。

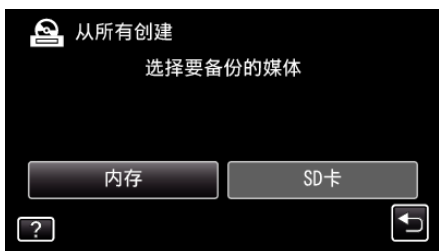

- 4 轻按需要的方法。



- “所有场景” (视频)/“全部图像” (静像): 本机上所有的视频及静像都将被复制。
- “未保存场景” (视频)/“未保存的图像” (静像): 自动选择和复制尚未复制的视频及静像。

- 5 查看并确保硬盘上有足够的剩余空间,并轻按“是”。

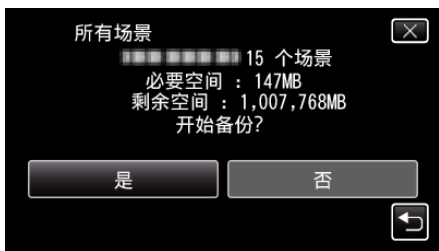

- 轻按“是”时开始备份。

- 6 显示“完成”时,轻按“确定”。

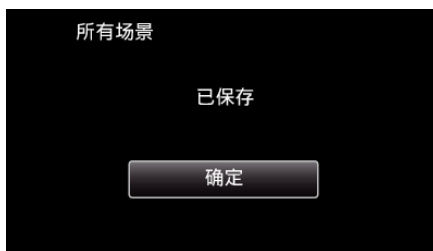

- 7 按住 按键 2 秒钟或更久,关闭本机,并取下 USB 电缆。

小心:

- 完成复制前,不要断开电源或拔下 USB 电缆。
- 播放期间不在索引画面上的文件无法加以复制。也不能复制特殊文件。
- 复制文件可能需要一些时间。(例如,用 XP 模式保存 1 小时视频需要 20 分钟时间。)

播放 USB 外部硬盘驱动器中的文件

外部硬盘驱动器中所保存的视频或静像可以在本机上播放。

1 轻按“播放”。



2 选择视频或静像模式。

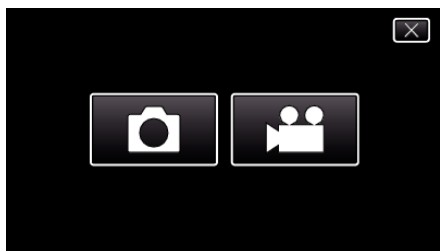

- 如果没有显示第 2 步,则进入第 3 步。
- 如果不制作视频或静像的备份文件,就不会显示这些图标。

3 轻按要播放的文件夹。

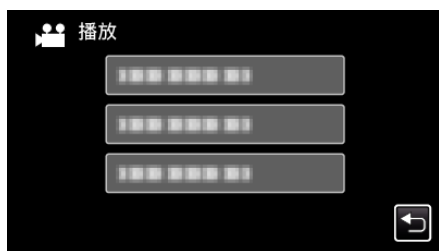

- 轻按“←”返回“备份”菜单。

4 轻按要播放的文件。



- 轻按“←”,返回文件夹索引画面。
- 有关视频播放的详情,请参阅““视频播放的操作键”(p. 67)”。
- “视频播放的操作键”(p. 67)
- 如要退出,请按住 **电源** 键约 2 秒钟,停止播放并关闭摄像机。然后,取下 USB 电缆。

注: _____

- 播放期间,声音或视频可能中断。

删除 USB 外部硬盘驱动器中的文件夹

复制到外部硬盘驱动器中的文件可以被删除。

小心: _____

- 删掉的文件无法恢复。
- 一定要把重要的文件备份到电脑上。
“备份文件”(p. 120)
“备份所有文件”(p. 127)

1 选择视频或静像模式。

2 轻按“删除”。



- 尽管图像中显示视频模式,但同样的操作也适用于静像模式。
- 轻按 **切换** 图标,在视频和静像模式之间切换。

3 轻按要删除的文件夹。



4 轻按“是”。

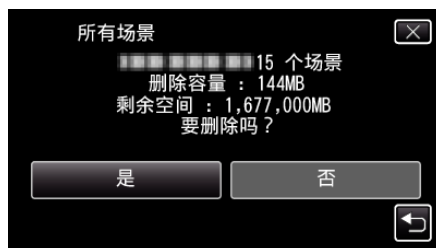

- 删除后,轻按“确定”。

格式化 USB 外部硬盘驱动器

外部硬盘驱动器中的所有文件都可以被删除。

小心：

- 格式化时,外部硬盘驱动器中的所有数据都将被删除。
格式化前,把外部硬盘驱动器上的所有文件都复制到电脑上。

- 1 选择视频或静像模式。
- 2 轻按“格式化”。



- 尽管图像中显示视频模式,但同样的操作也适用于静像模式。
- 轻按 图标,在视频和静像模式之间切换。

- 3 轻按“是”。

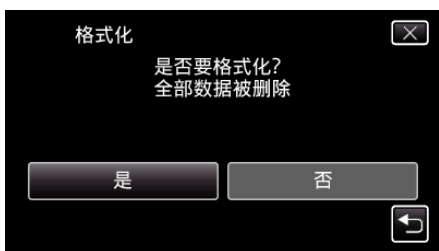

- 完成格式化后,轻按“确定”。

从 USB 外部硬盘驱动器导入文件

您可以把视频文件从 USB 外部硬盘复制到本机的内置内存或 SD 卡上。

- 1 选择视频模式。
- 2 轻按“备份”中的“从设备导入”。



- 3 轻按“USB HDD→内存”或“USB HDD→SD”。



- 文件将被导入选定的媒体。

- 4 轻按要导入的文件夹。



- 5 轻按要导入的文件。



- ✓ 出现在选定的文件上。
要去除一个文件的 ✓,请再次轻按此文件。
- 轻按“全选”,选择所有文件。
- 轻按“取消全选”,取消全部选定。

- 6 轻按“确定”。



- 没有选定文件时,“确定”被停用。

7 轻按“是”。

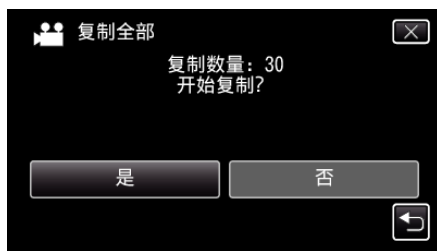

- 轻按“是”时开始导入。
- 如要取消文件的导入,轻按“中止”,然后轻按“是”。

8 导入完成后,轻按“确定”。



9 按住  按键 2 秒钟或更久,关闭本机,并取下 USB 电缆。

注: _____

- 从其他设备保存到 USB 外部硬盘的文件不能复制到本机上。

把文件复制至 SD 卡(GZ-EX575/GZ-EX555/GZ-E565)

您可以把内置内存上的视频和镜像复制到 SD 卡上。把静像复制到卡上,便于携带到照片洗印馆。

小心: _____

- 确保目标媒体中有足够的剩余空间。
- SD 卡中的视频无法复制到内置内存上。

1 打开液晶监视器。

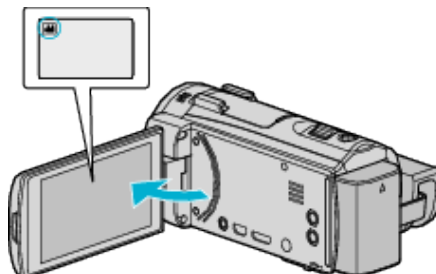

- 轻按  或  选择视频或静像模式。

2 轻按“<<PLAY”,选择播放模式。

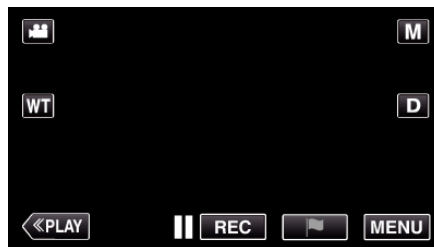

- 每次轻按一下,就在录制和播放之间切换模式。

3 轻按“MENU”。

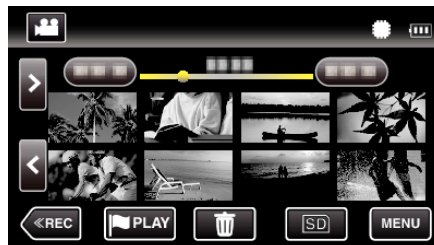

4 轻按“编辑”。



5 轻按“复制”。



6 轻按要复制的文件。



- ✓ 出现在选定的文件上。
要去掉一个文件的 ✓, 请再次轻按此文件。
- 轻按“全选”, 选择所有文件。
- 轻按“取消全选”, 取消全部选定。

7 轻按“确定”。



- 没有选定文件时, “确定” 被停用。

8 轻按“是”。

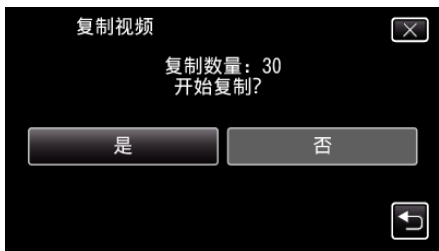

- 复制开始。
- 完成复制后, 轻按“确定”。

把文件移动至 SD 卡 (GZ-EX575/GZ-EX555/GZ-E565)

您可以把内置内存上的视频和镜像移动到 SD 卡上。
被移动的文件将从内置内存上删除。
把静像移动到 SD 卡上, 便于携带到照片洗印馆。

小心:

- 确保目标媒体中有足够的剩余空间。
- SD 卡中的视频无法移动到内置内存上。

1 打开液晶监视器。

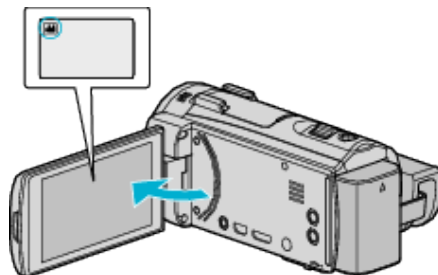

- 轻按 或 选择视频或静像模式。

2 轻按“<<PLAY”, 选择播放模式。



- 每次轻按一下, 就在录制和播放之间改换模式。

3 轻按“MENU”。

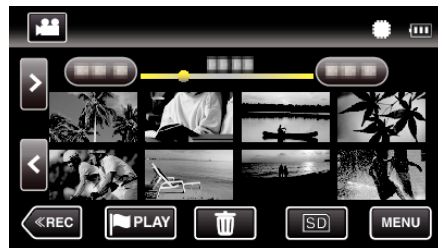

4 轻按“编辑”。



5 轻按“移动”。



6 轻按要移动的文件。



- ✓ 出现在选定的文件上。
要去掉一个文件的 ✓, 请再次轻按此文件。
- 轻按“全选”, 选择所有文件。
- 轻按“取消全选”, 取消全部选定。

7 轻按“确定”。



- 没有选定文件时, “确定” 被停用。

8 轻按“是”。

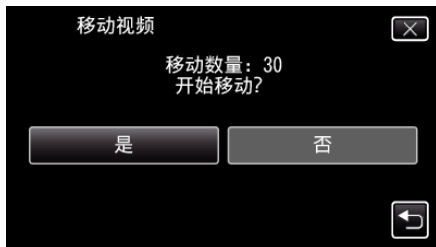

- 开始移动文件。
- 完成移动后, 轻按“确定”。

复制到 Windows PC (GZ-EX575/GZ-EX555/GZ-EX515)

您可以用随附的软件把文件复制到电脑上。
还可以用电脑的 DVD 或蓝光光驱创建光盘。
如果没有安装随附的软件,那么连接本机时,电脑会把本机当作外置存储器。

注:

- 要把视频录制到光盘上,所用电脑必须有可以录制的 DVD 或蓝光光驱。
- 不能用随附软件将静像录制到光盘上。
- 无法复制以 iFrame 格式录制的视频。
- 为了在蓝光盘上录制,有必要升级到 LoiLoFit for Everio 的付费版。
详见以下链接。

<http://loilo.tv/us/product/33/page/27>

- 不支持用其他软件备份文件。

使用附带软件 LoiLoFit for Everio 时遇到的问题

向下列客户服务中心咨询。

http://loilo.tv/cn/product/LoiLoFit_for_Everio

- 有关如何上传至 YouTube 的详情,请参阅 LoiLoFit for Everio 中的“帮助”。

核对系统要求(指引)

在“开始”菜单右击“电脑”(或“我的电脑”),并选取“属性”,查看以下各项。

Windows Vista/Windows 7

- 参阅详细用户使用指南显示中的操作说明。

Windows XP

- 参阅详细用户使用指南显示中的操作说明。

	Windows Vista/Windows 7	Windows XP
操作系统	Windows Vista 32/64 位 Home Basic 或 Home Premium (仅限预装版)Service Pack 2 Windows 7 32/64 位 Home Premium (仅限预装版)Service Pack 1	Windows XP Home Edition 或 Professional (仅限预装版)Service Pack 3
中央处理器	Intel Core 2 Duo, CPU 2 GHz 或更高	
内存	至少 2 GB	
显卡	(播放/备份过程中): Intel 965 或以后版本, NVIDIA Geforce 6000 系列或以后版本, ATI Radeon 9600 或以后版本 (视频编辑/创建光盘/转换视频/上传) Intel G45 或以后版本, NVIDIA Geforce 8000 系列或以后版本(8800GTX 和 8300 除外), ATI Radeon HD2000 系列或以后版本(2900 除外)	

其他要求

- VRAM: 256MB 或更高
- 需安装 Microsoft .NET Framework 3.5 SP1。
- 如要编辑/播放视频,建议使用带 Intel Core i7(4 核)CPU 的电脑。

注:

- 如果您的个人电脑达不到上述系统要求,随附软件的运行就得不到保证。
- 根据电脑环境而定,即使操作环境足够,每秒 1 帧的速度在视频播放期间也可能会降低。
- Windows XP 的标准规格不支持 UDF2.5,因此不能播放 AVCHD 光盘。
根据操作环境而定,可能已经安装了 UDF2.5 驱动程序。如果无法播放光盘,则可以购买市售的软件播放光盘,或使用兼容 AVCHD 的设备(如蓝光录像机)播放。
- 如需更多信息,请联络电脑制造商。

安装随附软件

您可以按日历格式显示录好的图像,并用随附的软件进行简单的编辑。

Windows Vista/Windows 7

- 参阅详细用户使用指南显示中的操作说明。

Windows XP

- 参阅详细用户使用指南显示中的操作说明。

备份文件

备份前,确保电脑硬盘上留有足够的剩余空间。
如果没有足够的剩余空间,不会开始备份。

- 1 从本机上取下交流电适配器和电池。
- 2 打开液晶监视器。

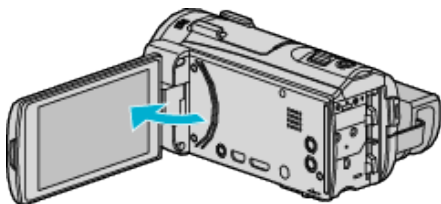

- 3 连接 USB 电缆和交流电适配器。

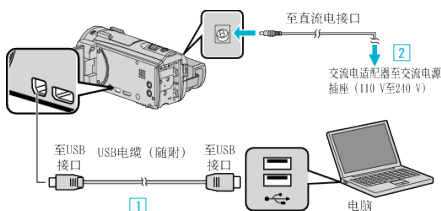

- 1 用随附的 USB 电缆连接。
 - 2 把交流电适配器与本机连接。
- 连接交流电适配器时,本机自动接通电源。
 - 务必使用随附的交流电适配器。
 - 3 出现“选择设备”菜单。

- 4 轻按“连接电脑”。

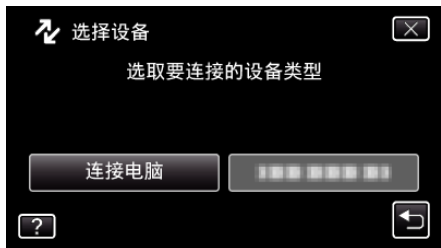

- 5 轻按“备份”。



- 轻按 X, 退出菜单。
- 轻按 ↶, 返回上一个画面。
- 附带的软件 LoiLoFit for Everio 在电脑上启动。
随后的操作在电脑上进行。

- 6 选择要备份的文件。

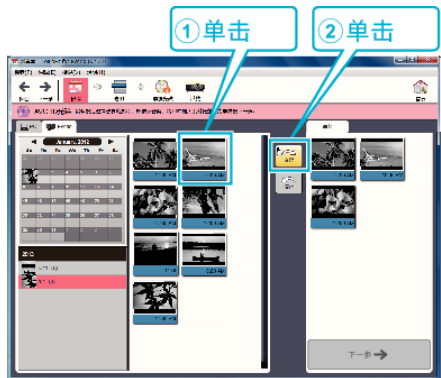

- 单击“全选”, 一次选择全部文件。

- 7 选择后,单击“下一步”。



- 8 单击“是(Y)”,开始备份。

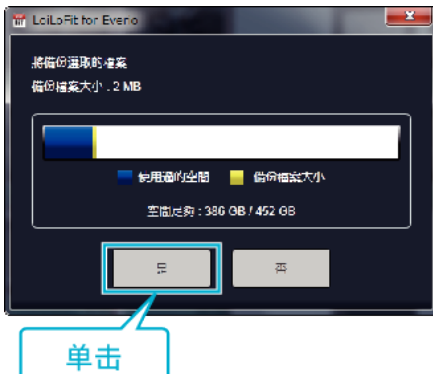

- 备份开始。
- 备份完成时,右边的标签变成空白。



注:

- 无法复制以 iFrame 格式录制的视频。
- 备份前,把存储视频和静像的 SD 卡装入本机。
- 用附带的软件备份文件之后,就不能在本机上恢复。
- 备份前删除不要的视频。
备份许多视频很费时间。
“删除不需要的文件”(见 p. 83)

把本机与电脑断开

- 1 单击“安全删除硬件并弹出媒体”。

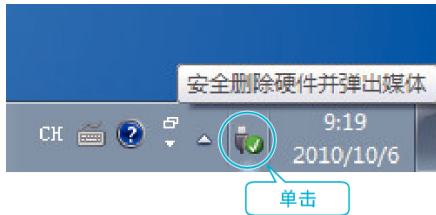

- 2 单击“安全删除 USB Mass Storage Device”。
- 3 (如果是 Windows Vista)单击“确定”。
- 4 取下 USB 电缆,关闭液晶监视器。

把视频录制到光盘上

- 1 把一张新光盘插入电脑中能录制 DVD 的光驱或蓝光光驱。
- 2 单击“光碟”,选择光盘类型。



- 3 选择要在光盘上保存的视频录制日期。

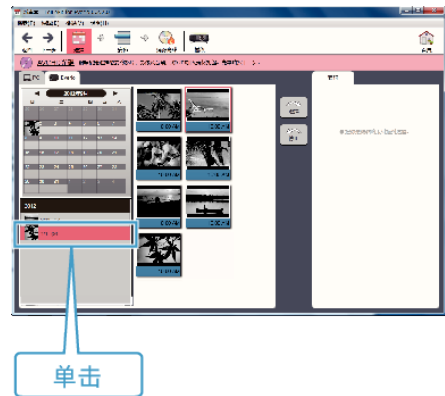

- 4 选择要保存的文件。

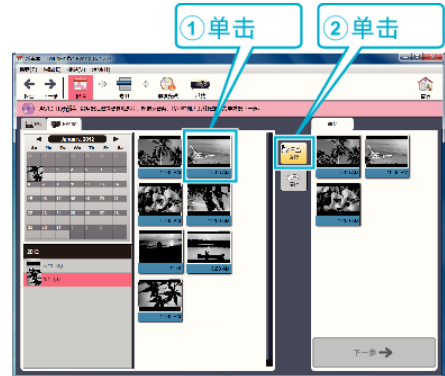

- 5 单击“下一步”。

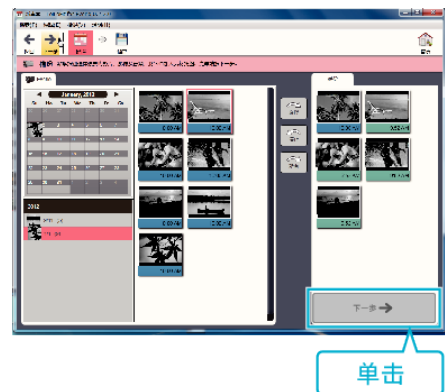

6 按您想要的顺序给文件排序。



7 单击“烧录光碟”。



8 完成复制后,单击“取消”。

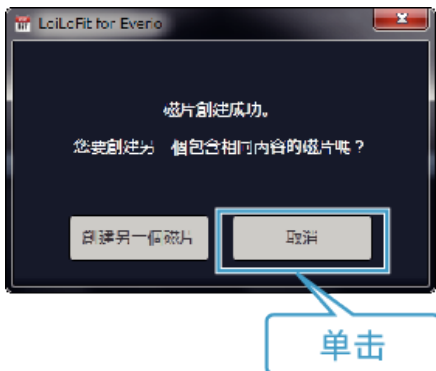

- 单击“取消”，结束光盘的创作。

注：

- 附带软件 LoiLoFit for Everio 上可以使用以下类型的光盘。
DVD-R
DVD-R DL
DVD-RW
- 为了在蓝光盘上录制,有必要升级到 LoiLoFit for Everio 的付费版。
详见以下链接。
<http://loilo.tv/us/product/33/page/27>
- 无法复制以 iFrame 格式录制的视频。
- 根据电脑环境而定,即使操作环境足够,每秒 1 帧的速度在视频播放期间也可能会降低。
- 如要查看 LoiLoFit for Everio 的帮助文件,请从 LoiLoFit for Everio 菜单选择“帮助”,或按键盘上的 F1。
- 如果您在创建光盘时无法激活,可按屏幕上的说明完成激活。

在不用随附软件的情况下备份文件

用以下方法把文件复制到电脑上。

- 1 从本机上取下交流电适配器和电池。
- 2 打开液晶监视器。

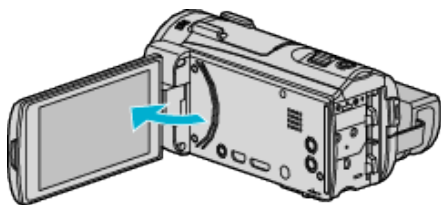

- 3 连接 USB 电缆和交流电适配器。

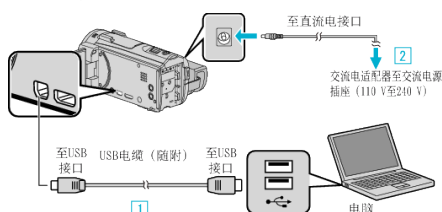

- 1 用随附的 USB 电缆连接。
 - 2 把交流电适配器与本机连接。
 - 连接交流电适配器时,本机自动接通电源。
 - 务必使用随附的交流电适配器。
 - 3 出现“选择设备”菜单。
- 4 轻按“连接电脑”。

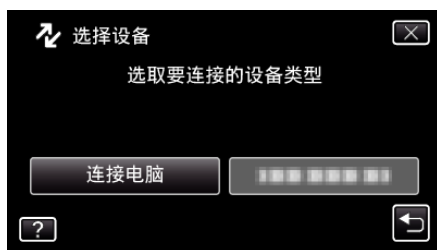

- 5 点击“在电脑上播放”。



- 轻按 X, 退出菜单。
- 轻按 上, 返回上一个画面。
- 如果 LoIloFit for Everio 程序启动, 则关闭之。
- 摄像机运行完成后, 显示如下屏幕。



- 屏幕切换后, 在电脑上执行操作。

- 6 从“开始”菜单选择“电脑” (Windows Vista)/“我的电脑” (Windows XP)/“电脑” (Windows 7), 然后单击“JVCCAM_MEM”或“JVCCAM_SD”图标。
 - 打开有所需文件的文件夹。
“文件和文件夹列表” (p. 124)

- 7 把文件复制到电脑的任何文件夹 (桌面等)。

注：

- 要编辑/浏览文件, 需使用支持 AVCHD (视频)/JPEG (静像) 文件的软件。
- 在电脑上, 上述操作方法可能因所用系统而异。

把本机与电脑断开

- 1 单击“安全删除硬件并弹出媒体”。

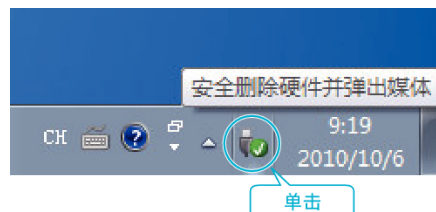

- 2 单击“安全删除 USB Mass Storage Device”。
- 3 (如果是 Windows Vista) 单击“确定”。
- 4 取下 USB 电缆, 关闭液晶监视器。

文件和文件夹列表

在内置内存和 SD 卡上,按如下方式创建文件夹和文件。
只有必要时才创建。

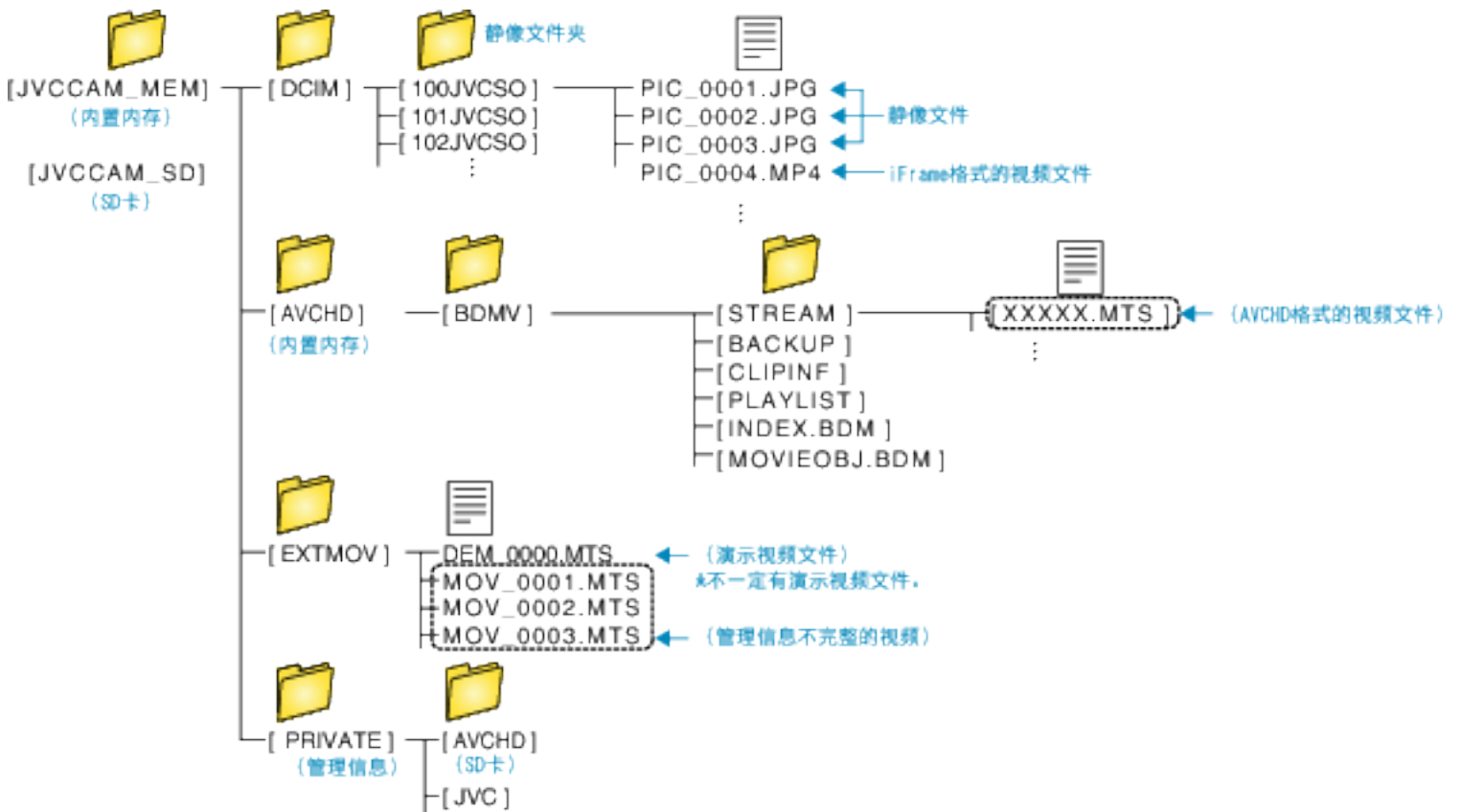

小心：

- 用 USB 电缆连接摄像机和电脑时,录好的媒体是止读的。

复制到 Windows PC (GZ-E565/GZ-E505)

您可以用随附的软件把文件复制到电脑上。
还可以用电脑的 DVD 或蓝光光驱创建光盘。
如果没有安装随附的软件,那么连接本机时,电脑会把本机当作外置存储器。

注:

- 要把视频录制到光盘上,所用电脑必须有可以录制的 DVD 或蓝光光驱。
- 不能用随附软件将静像录制到光盘上。
- 要制作 DVD-Video 光盘,必需另行安装软件。
详见 Pixela 主页。

<http://www.pixela.co.jp/oem/jvc/mediabrowser/e/>

- 不支持用其他软件备份文件。

使用随附软件 Everio MediaBrowser 4 时遇到问题

向下列客户服务中心咨询。

- Pixela 用户支持中心

电话	美国和加拿大(英语): +1-800-458-4029(免费电话) 欧洲(英国、德国、法国和西班牙) (英语/德语/法语/西班牙语): +800-1532-4865(免费电话) 欧洲其他国家 (英语/德语/法语/西班牙语): +44-1489-564-764 亚洲(菲律宾)(英语): +63-2-438-0090 中国(中文): 10800-163-0014(免费电话)
主页	http://www.pixela.co.jp/oem/jvc/mediabrowser/e/

- 有关如何使用软件的详细说明,参阅 Everio MediaBrowser 4“帮助”菜单中的“MediaBrowser 帮助”。



核对系统要求(指引)

在“开始”菜单右击“电脑”(或“我的电脑”),并选取“属性”,查看以下各项。

Windows Vista/Windows 7

- 参阅详细用户使用指南显示中的操作说明。

Windows XP

- 参阅详细用户使用指南显示中的操作说明。

	Windows Vista/Windows 7	Windows XP
操作系统	Windows Vista 32/64 位 Home Basic 或 Home Premium (仅限预装版)Service Pack 2 Windows 7 32/64 位 Home Premium (仅限预装版)Service Pack 1	Windows XP Home Edition 或 Professional (仅限预装版)Service Pack 3
中央处理器	Intel Core Duo、CPU 1.66 GHz 或更高 (推荐 Intel Core 2 Duo、CPU 2.13 GHz 或更高)	Intel Core Duo、CPU 1.66 GHz 或更高 (推荐 Intel Core 2 Duo、CPU 2.13 GHz 或更高)
内存	至少 2 GB	至少 1 GB
视频编辑	Intel Core i7、推荐 CPU 2.53 GHz 或更高	Intel Core i7、推荐 CPU 2.53 GHz 或更高

其他要求

显示: 1024×768 像素或更高(推荐 1280×1024 像素或更高)

显卡: 推荐 Intel G965 或更高

注:

- 如果您的个人电脑达不到上述系统要求,随附软件的运行就得不到保证。
- 如需更多信息,请联络电脑制造商。

安装随附软件(内置)

您可以按日历格式显示录好的图像,并用随附的软件进行简单的编辑。

准备

用 USB 电缆将本机与电脑连接。

- 1 从本机上取下交流电适配器和电池。
- 2 打开液晶监视器。

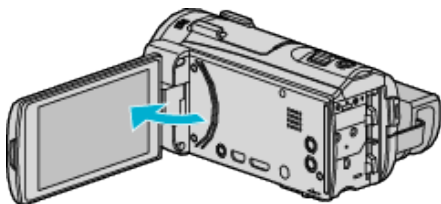

- 3 连接 USB 电缆和交流电适配器。

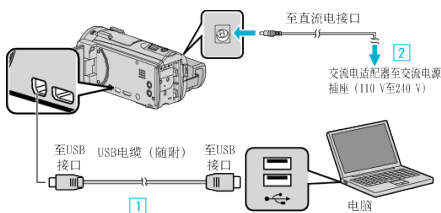

- 1 用随附的 USB 电缆连接。
 - 2 把交流电适配器与本机连接。
- 连接交流电适配器时,本机自动接通电源。
 - 务必使用随附的交流电适配器。
- 3 出现“选择设备”菜单。
- 4 轻按“连接电脑”。

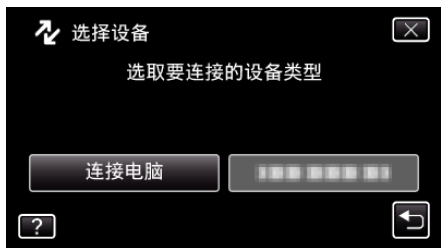

- 5 点击“在电脑上播放”。



- 轻按 X, 退出菜单。
- 轻按 ←, 返回上一个画面。
- “Everio Software Setup” 出现在电脑上。屏幕切换后,将在电脑上进行操作。

注:

- 如果不出现“Everio Software Setup”,在“我的电脑”或“电脑”中双击“JVCCAM_APP”,然后双击“install(或 Install.exe)”。
- 如果出现自动播放对话框,则选取“打开有所需文件的文件夹”并单击“确定”。然后,单击文件夹中的“install(或 Install.exe)”。

安装程序

■ Windows Vista/Windows 7

- 参阅详细用户使用指南显示中的操作说明。

■ Windows XP

- 参阅详细用户使用指南显示中的操作说明。

备份所有文件

备份前,确保电脑硬盘上留有足够的剩余空间。
如果没有足够的剩余空间,不会开始备份。

- 1 从本机上取下交流电适配器和电池。
- 2 打开液晶监视器。

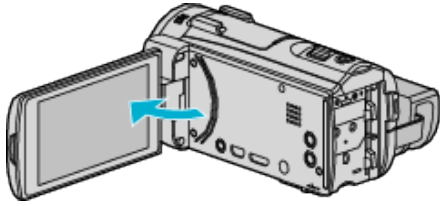

- 3 连接 USB 电缆和交流电适配器。

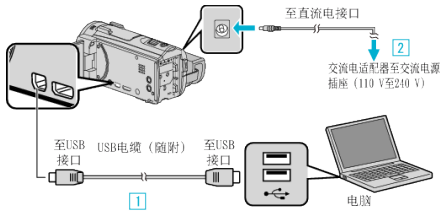

- ① 用随附的 USB 电缆连接。
 - ② 把交流电适配器与本机连接。
- 连接交流电适配器时,本机自动接通电源。
 - 务必使用随附的交流电适配器。
- ③ 出现“选择设备”菜单。

- 4 轻按“连接电脑”。

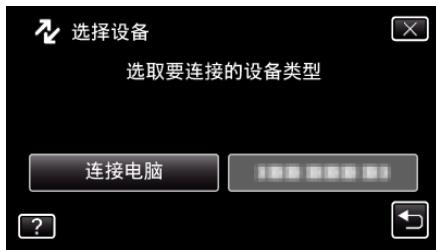

- 5 轻按“备份”。



- 轻按 X,退出菜单。
- 轻按 ↶,返回上一个画面。
- 随附软件 Everio MediaBrowser 4 在电脑上启动。
随后的操作在电脑上进行。

- 6 选择图像文件的来源。



单击“摄影机中的所有卷”

- 7 开始备份。

保存目标 (电脑)

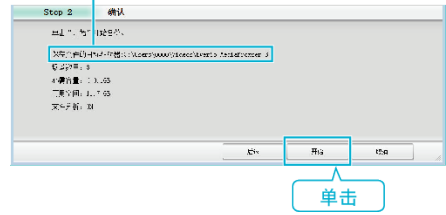

- 备份开始。

- 8 完成备份后,单击“确定”。



注：

- 备份前,把存储视频和静像的 SD 卡装入本机。
- 如果使用随附软件 Everio MediaBrowser 4 遇到任何问题,请咨询“Pixela 用户支持中心”。

电话	美国和加拿大(英语): +1-800-458-4029(免费电话) 欧洲(英国、德国、法国和西班牙) (英语/德语/法语/西班牙语): +800-1532-4865(免费电话) 欧洲其他国家 (英语/德语/法语/西班牙语): +44-1489-564-764 亚洲(菲律宾)(英语): +63-2-438-0090 中国(中文): 10800-163-0014(免费电话)
主页	http://www.pixela.co.jp/oem/jvc/mediabrowser/e/

- 备份前删除不要的视频。
备份许多视频很费时间。
“删除不需要的文件”(见 p. 83)

把本机与电脑断开

- 1 单击“安全删除硬件并弹出媒体”。

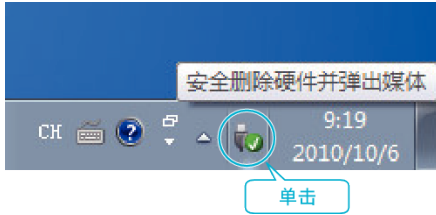

- 2 单击“安全删除 USB Mass Storage Device”。
- 3 (如果是 Windows Vista)单击“确定”。
- 4 取下 USB 电缆,关闭液晶监视器。

组织文件

完成文件的备份后,加上“家庭旅游”或“运动会”等标签加以编排。这不仅对刻录光盘有用,而且对查看文件也有用。

- 1 双击 Everio MediaBrowser 4 图标。

- 随附软件启动。



- 2 显示待编排文件的月份。



- 3 创建用户列表。



- ① 输入新用户列表的名称

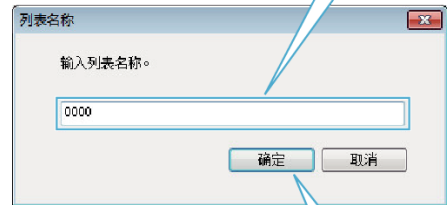

- ② 单击

- 在用户列表库中加上新的用户列表。

4 单击录制日。

- 显示该日录制的文件的缩略图。



5 把文件登录到已经创建的用户列表上。

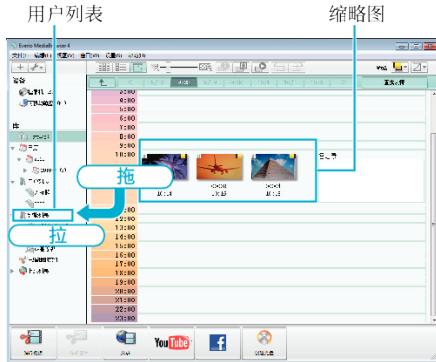

确定视频或静像

- 您可以用屏幕右上角的“SELECT”菜单选择文件。
- 检查缩略图右上角的视频/静像图标。



注：

- 如果使用随附软件 Everio MediaBrowser 4 遇到任何问题,请咨询“Pixela 用户支持中心”。

电话	美国和加拿大(英语): +1-800-458-4029(免费电话) 欧洲(英国、德国、法国和西班牙) (英语/德语/法语/西班牙语): +800-1532-4865(免费电话) 欧洲其他国家 (英语/德语/法语/西班牙语): +44-1489-564-764 亚洲(菲律宾)(英语): +63-2-438-0090 中国(中文): 10800-163-0014(免费电话)
主页	http://www.pixela.co.jp/oem/jvc/mediabrowser/e/

把视频录制到光盘上

把通过用户列表安排的文件复制到光盘上。

- 1 把一张新光盘插入电脑的可录制 DVD 光驱。
- 2 选择想要的用户列表。

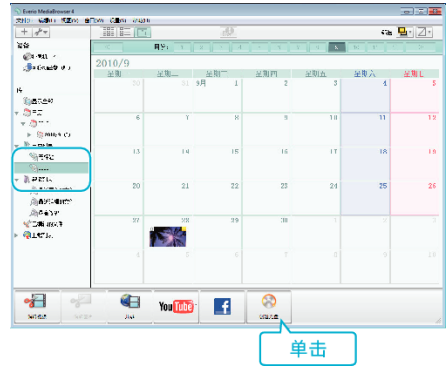

3 选择光盘类型。

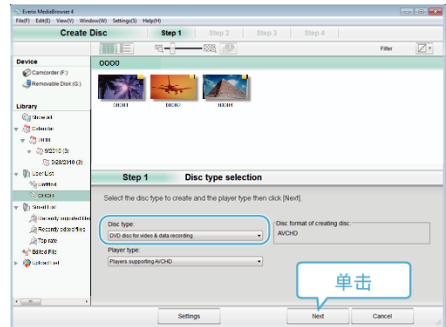

4 依次选择要复制到光盘的文件。



- 单击“设置”选择光盘类型。
- 单击“全选”选择所有显示的文件。
- 选完后,单击“下一步”。

5 设置光盘顶部菜单的标题。

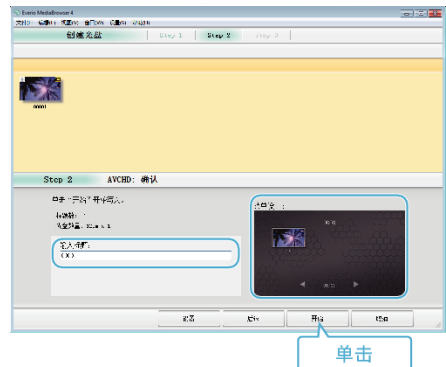

- 单击“设置”,选择菜单背景。
- 设置完成后,单击“开始”。

6 完成复制后,单击“确定”。



注：

- 以下各类光盘可在随附软件 Everio MediaBrowser 4 上使用。
 DVD-R
 DVD-R DL
 DVD-RW
 DVD+R
 DVD+R DL
 DVD+RW
- 附带软件 Everio MediaBrowser 4 支持以下格式。
 AVCHD
 DVD-Video*

*要制作 DVD-Video 光盘,必需另行安装软件。
 详见 Pixela 主页。

<http://www.pixela.co.jp/oem/jvc/mediabrowser/e/>

- 用 Everio MediaBrowser 4 播放器播放 AVCHD 光盘。操作方法参阅随附 Everio MediaBrowser 4 软件的帮助文件。
- 当复制 UXP 录制模式下录好的视频,以便刻录 AVCHD 光盘时,需要在复制前将视频转换成 XP 录制模式。因此,可能比复制用其它模式录制的视频耗时更长。
- 如要查看 Everio MediaBrowser 4 的帮助文件,请从 Everio MediaBrowser 4 菜单选择“帮助”,或按键盘上的 F1。
- 如果使用随附软件 Everio MediaBrowser 4 遇到任何问题,请咨询“Pixela 用户支持中心”。

电话	美国和加拿大(英语): +1-800-458-4029(免费电话) 欧洲(英国、德国、法国和西班牙) (英语/德语/法语/西班牙语): +800-1532-4865(免费电话) 欧洲其他国家 (英语/德语/法语/西班牙语): +44-1489-564-764 亚洲(菲律宾)(英语): +63-2-438-0090 中国(中文): 10800-163-0014(免费电话)
主页	http://www.pixela.co.jp/oem/jvc/mediabrowser/e/

在不用随附软件的情况下备份文件

用以下方法把文件复制到电脑上。

- 1 从本机上取下交流电适配器和电池。
- 2 打开液晶监视器。

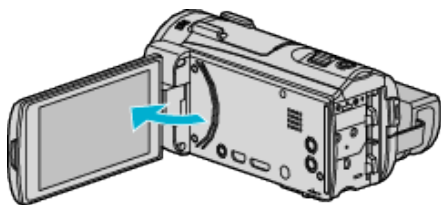

- 3 连接 USB 电缆和交流电适配器。

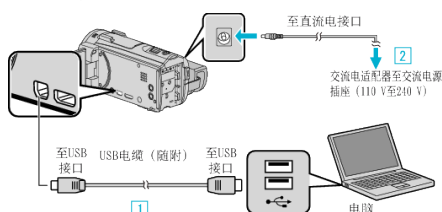

- 1 用随附的 USB 电缆连接。
 - 2 把交流电适配器与本机连接。
 - 连接交流电适配器时,本机自动接通电源。
 - 务必使用随附的交流电适配器。
 - 3 出现“选择设备”菜单。
- 4 轻按“连接电脑”。

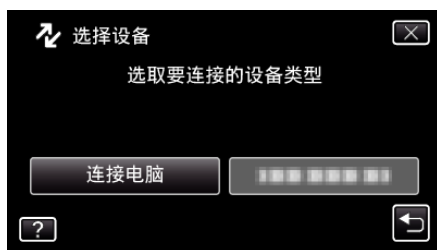

- 5 点击“在电脑上播放”。



- 轻按 X, 退出菜单。
- 轻按 〻, 返回上一个画面。
- 如果 Everio MediaBrowser 4 程序启动, 则关闭之。
- 摄像机运行完成后, 显示如下屏幕。



- 屏幕切换后, 在电脑上执行操作。

- 6 从“开始”菜单选择“电脑”(Windows Vista)/“我的电脑”(Windows XP)/“电脑”(Windows 7), 然后单击“JVCCAM_MEM”或“JVCCAM_SD”图标。
 - 打开有所需文件的文件夹。
“文件和文件夹列表”(p. 132)

- 7 把文件复制到电脑的任何文件夹(桌面等)。

小心：_____

- 用 USB 电缆连接摄像机和电脑时, 录好的媒体是止读的。

注：_____

- 要编辑/浏览文件, 需使用支持 AVCHD(视频)/JPEG(静像)文件的软件。
- 在电脑上, 上述操作方法可能因所用系统而异。

把本机与电脑断开

- 1 单击“安全删除硬件并弹出媒体”。

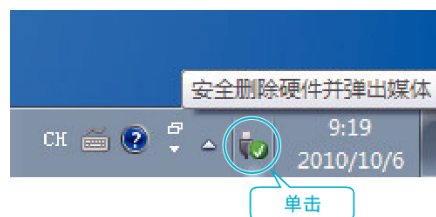

- 2 单击“安全删除 USB Mass Storage Device”。
- 3 (如果是 Windows Vista)单击“确定”。
- 4 取下 USB 电缆, 关闭液晶监视器。

文件和文件夹列表

在内置内存和 SD 卡上,按如下方式创建文件夹和文件。
只有必要时才创建。

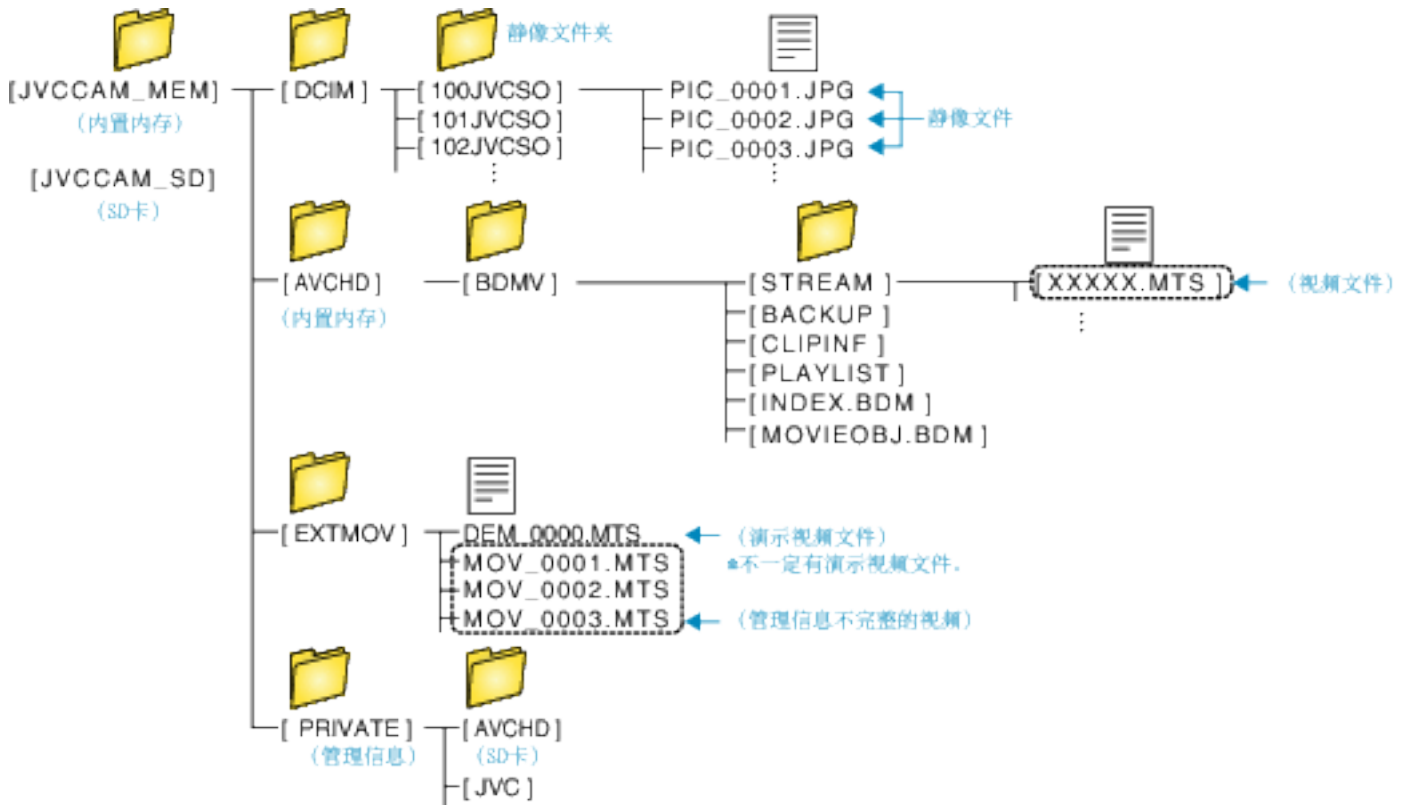

小心:

- 用 USB 电缆连接摄像机和电脑时,录好的媒体是只读的。

复制到 Macintosh 电脑

用以下方法把文件复制到 Mac 电脑上。

- 1 从本机上取下交流电适配器 and 电池。
- 2 打开液晶监视器。

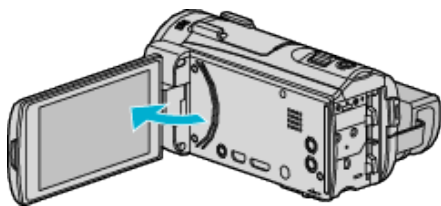

- 3 连接 USB 电缆和交流电适配器。

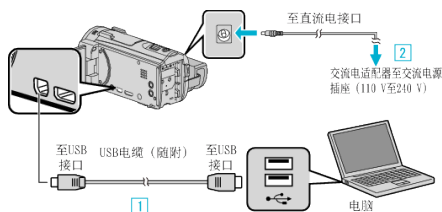

- 1 用随附的 USB 电缆连接。
- 2 把交流电适配器与本机连接。

- 连接交流电适配器时,本机自动接通电源。
- 务必使用随附的交流电适配器。
- 3 出现“选择设备”菜单。

- 4 轻按“连接电脑”。

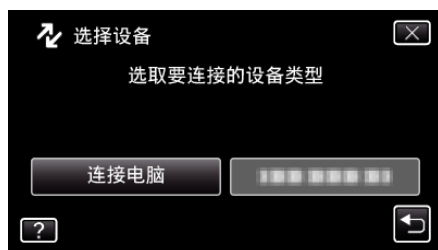

- 5 点击“在电脑上播放”。



- 轻按 X, 退出菜单。
- 轻按 ↶, 返回上一个画面。
- 摄像机运行完成后, 显示如下屏幕。



- “JVCCAM_MEM” 或 “JVCCAM_SD” 图标显示在桌面上。

- 6 开始 iMovie。

- 随后的操作在 Mac 电脑上进行。

小心：

- 用 USB 电缆连接摄像机和电脑时, 录好的媒体是止读的。
- 复制到 Mac 电脑上的 MTS 文件无法导入至 iMovie。要使用 iMovie 中的 MTS 文件, 需以 iMovie 导入文件。

注：

- 要编辑/浏览文件, 需使用支持 AVCHD(视频)/JPEG(静像)文件的软件。
- 将本机从电脑去除时, 把桌面上的“JVCCAM_MEM” 或 “JVCCAM_SD” 图标拖拉到回收站即可。

iMovie 和 iPhoto

您可以使用苹果公司的 iMovie '08, '09, '11(视频)或 iPhoto(静像)把本机上的文件导入电脑。

如要核实系统要求, 请从 Apple 菜单选择“关于本机”。您可以确定操作系统版本、处理器和内存。

- 有关 iMovie 或 iPhoto 的最新信息, 请查阅 Apple 网站。
- 如需有关如何使用 iMovie 或 iPhoto 的详情, 请查阅各软件的帮助文件。
- 不能保证所有电脑环境下都能进行此类操作。

Wi-Fi 功能

本机装备有 Wi-Fi 功能。

您可以经由无线连接使用智能电话或电脑执行以下操作。

功能的名称	性能
直接监测	<ul style="list-style-type: none"> 您可以用智能电话(或电脑),通过直接的一对一连接(Wi-Fi 直连),查看摄像机上的图像,而不需要存取点(无线 LAN 路由器)。 在监测期间可以录制视频和静像。 (通过电脑浏览器监测期间,不能录制视频和静像。) <p>“通过直接连接来监控图像(直接监测)” (☞ p. 136)</p>
室内监测	<ul style="list-style-type: none"> 用无线 LAN 路由器,经由家里的接入点连接智能电话(或电脑),监测用摄像机捕捉的图像。 在监测期间可以录制视频和静像。 (通过电脑浏览器监测期间,不能录制视频和静像。) <p>“通过家中的接入点来监控图像(室内监测)” (☞ p. 139)</p>
室外监测	<ul style="list-style-type: none"> 您在外面的时候,可以用智能电话(或电脑),上网查看摄像机上的图像。 在监测期间可以录制视频和静像。 (通过电脑浏览器监测期间,不能录制视频和静像。) <p>“通过互联网来监控图像(室外监测)” (☞ p. 143)</p>
检测/邮件	<ul style="list-style-type: none"> 摄像机识别出脸部或动作时,自动捕捉静像并通过电子邮件发送该静像。 您也可以设置在识别过程中,在摄像机上录制视频。 <p>“到面部或动作时通过电子邮件发送静像(检测/邮件)” (☞ p. 146)</p>
视频邮件	<ul style="list-style-type: none"> 可以录制并通过电子邮件发送 15 秒以内的视频。 <p>“通过电子邮件记录和发送视频(视频邮件)” (☞ p. 147)</p>
电视监测	<ul style="list-style-type: none"> 用无线 LAN 路由器,经由家里的接入点,将本机连接兼容 DLNA 的电视机。
方便存储	<ul style="list-style-type: none"> 将所有未曾备份的视频和静像保存至电脑。电脑则经由无线网络连接。同时保存管理文件。
录制位置信息	<ul style="list-style-type: none"> 您可以用带有 GPS 功能的智能电话,通过直接连接(Wi-Fi 直连),录下录制场所的位置信息。 录好的位置信息可在本机随附的软件上使用。 <p>“记录位置信息” (☞ p. 151)</p>
摇摄架(另售)	<ul style="list-style-type: none"> 将摄像机置于摇摄架(另售),可通过智能电话遥控摇摄操作(将摄像机改为左右方向)。 <p>“使用摇摄架(另售)” (☞ p. 154)</p> <ul style="list-style-type: none"> 关于如何连接摇摄架,请查阅摇摄架说明手册,了解进一步详情。

关于此指南的用语:

- 触屏的操作在此指南里被称为“轻按”。
- 虽然智能电话上的按键都被称为“MENU”或“RETURN”,实际的名称可能因所使用的电话而异。

另请参阅各自智能电话的使用说明书。

工作环境

要通过电脑或智能电话查看摄像机上的图像,并传送视频/静像,必需符合以下要求。

Android 智能电话和平板设备

- 1 操作系统: Android 2.3 或更高
(不能保证本机能与所有型号的智能电话配套使用。)
- 2 支持 GPS 功能(用于 GPS 录制)
- 3 能上网或连接 Google Play(安装软件时需要“Everio sync. 2”)

iPhone/iPad/iPod touch

- 1 操作系统: iOS 5.1 或更高
(不能保证本机能与所有型号的智能电话配套使用。)
- 2 能上网或接上“App Store™”(安装软件时需要)

电脑

要通过电脑浏览器查看摄像机上的图像,并传送视频/静像,必需符合以下要求。

- 1 操作系统: Windows 7
 - 2 支持无线 LAN 或有线 LAN
(要用直接监测功能直接连接摄像机和电脑,必须支持无线 LAN。)
 - 3 安装 Windows Media Player 12 或以后的版本
- 确认操作环境
Internet Explorer 9 或以后版本

小心:

- 不能保证所有电脑环境下都能进行此类操作。例如,不支持手机 safari 浏览器的视频下载功能等。

使用 Wi-Fi 的注意事项

Wi-Fi 功能注意事项

- 不保证在所有设备上都能正常运行。
- 此功能并非为预防灾难或犯罪而设计。
- 为防止忘记关掉电源,本机连续使用 10 天后将自动关闭。
- 打开液晶监视器,较易于接收无线电波。因此,建议在使用 Wi-Fi 功能时,打开液晶监视器。
- 无线 LAN 的安全性
无线 LAN 的好处是,它不需要使用 LAN 电缆,而用无线电波传输信息,因此可在无线电波覆盖的区域建立 LAN 连接。但是,无线电波能在其覆盖范围内穿越物体(如墙壁),因此,如果不配置安全设置,就有可能发生安全问题,如拦截传输信息或非法存取。
您在无线 LAN 环境下连接网络前,要通读所用无线 LAN 设备的说明手册,并相应地配置安全设置。否则个人信息(比如用户名、密码和邮件内容)遭到拦截或非法访问网络的风险可能会增加。
- 由于无线 LAN 的设计,请注意,安全性可能遭到异常或不可预见的手段所破坏。
- 有关无线 LAN 和网络安全性的更多详情,请咨询无线 LAN 设备的制造商。
- JVC 对使用这一功能所引发的安全问题、故障、损坏或损失概不负责。

本产品使用无线电波

本产品采用 ISM 波段(2.4 GHz)无线电波运行。
虽然本产品无需申请无线电台执照,请留意以下的说明。

■ 不要在以下场所附近使用本产品。

- 工业、科学或医疗设备,如微波炉和起搏器
- 工业、科学或医疗设备,如微波炉和起搏器
- 指定的低功率广播电台(无需无线电台执照)
- Bluetooth 设备

如上述设备的装备使用与 Wi-Fi 相同的频率带宽。
在上述装备附近使用本产品,可能会造成电波干扰,从而导致连接失败或通信速度下降。在此情况下,切断不在使用中的设备的电源。

■ 避免在电视机或收音机附近使用本产品。

电视机或收音机使用与 Wi-fi 不同的无线电波频率带宽,因此,对本产品或电视机/收音机的通信没有影响。
不过,电视/收音机放在 Wi-Fi 产品附近时,Wi-Fi 产品所发出的电磁波可能会导致电视/收音机产生声音或图像的噪声。

- 通信可能无法正常的在无线电设备或广播电台附近进行。此时,相应的更改场地。

■ 无线电信号无法穿透钢筋、金属或混凝土。

本产品所使用的无线电波无法穿透钢筋、金属或混凝土材料。
如果两个房间或地板是由这些材料分开的,可能就难以建立通讯。
*有人体或身体部位在 Wi-Fi 设备之间时,通讯也会变弱。

■ 不要连接到您未获授权的无线网络。

一旦连接,可能会被视为未经授权的接入,并可能会对您采取法律行动。

■ 不要在购买国境外使用 Wi-Fi 功能。

根据国家而定,对无线电波的使用可能有限制规定,违反这些规定可受到法律惩处。

将本机出口/带到海外

将本机带到美国政府规定的出口受控国家(如古巴、伊朗、北韩、伊朗、卢旺达和叙利亚),可能需要得到美国政府的批准。(截止于 2012 年 12 月)。
如需更多信息,请洽询美国外交部商业服务处。

通过直接连接来监控图像(直接监测)

您可以用智能电话(或电脑),通过直接连接(Wi-Fi 直连),查看摄像机上的图像,而不需要存取点(无线 LAN 路由器)。

- 在监控期间可以录制视频和静像。

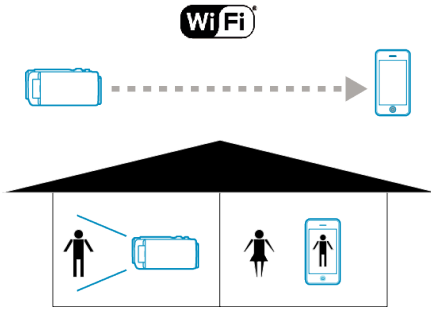

小心:

- 此功能并非为预防灾难或犯罪而设计。
 - 为防止忘记关掉电源,本机连续使用 10 天后将自动关闭。
 - 不通过智能电话(或电脑)监控时,摄像机的焦点是固定的。
 - 即使通过智能电话(或电脑)监控,如果超过 3 个小时没有操作,摄像机的焦点也会固定。(操作摄像机时,焦点又会工作。)
 - 在摄像机不与智能电话(或电脑)放在一起的环境里,您经由直接监控建立连接可能会有困难。此时,用存取点(无线 LAN 路由器)连接。
- “通过家中的接入点来监控图像(室内监测)” (p. 139)
- 根据所用的设备或连接环境而定,建立连接可能需要一些时间。

您需要的设备

- 智能电话或 Windows 电脑
(与 WPA2 兼容的无线 LAN 是必不可少的。)

事先设置

按照以下操作方法设置摄像机和智能电话(或电脑)。
支持 WPS 的智能电话,参阅“Wi-Fi 保护设置(WPS)”。

* WPS 是通过简便的按键操作,无线连接摄像机和电脑的方法。

无线连接智能电话和电脑

用以下任一方法,连接智能电话与摄像机。

输入 Wi-Fi 密码

- 1 点击“MENU”。
(在此摄像机上操作)
将摄像机设为录制模式。



- 出现顶层菜单。

- 2 轻按“Wi-Fi” (Wi-Fi 图标)。
(在此摄像机上操作)



- 3 轻按“Wi-Fi”菜单中的“直接监测” (Wi-Fi 图标)。
(在此摄像机上操作)



- 4 点击“开始” (→)。
(在此摄像机上操作)



- “视频录制格式”选为 iFrame 时,出现以下显示,录制模式切换至 AVCHD 的 50i 模式。

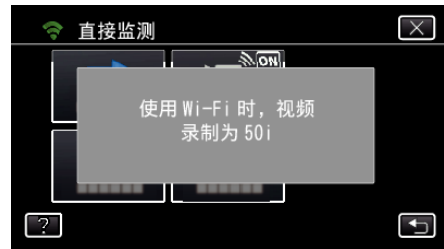

- 5 检查摄像机屏幕上是否显示 SSID 和 PASS。



- 6 在第 5 步,在智能电话的 Wi-Fi 网络选择屏幕上选择 SSID,并在密码屏幕上输入 PASS。
(在智能电话(或电脑)上操作)



- 有关将智能电话(或电脑)连接 Wi-Fi 网络的详情,请参阅所用手机的说明手册。

- 7 连接已建立,摄像机屏幕上出现 。





■ 通过 Wi-Fi 保护设置(WPS)连接

- 1 点击“MENU”。
(在此摄像机上操作)
将摄像机设为录制模式。



- 出现顶层菜单。

- 2 轻按“Wi-Fi” ()图标。
(在此摄像机上操作)
- 3 轻按“Wi-Fi” 菜单中的“直接监测” ()图标。
(在此摄像机上操作)

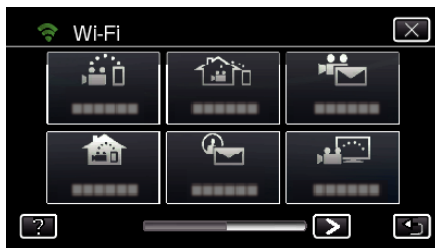

- 4 点击“开始” ()。
(在此摄像机上操作)



- “视频录制格式”选为 iFrame 时,出现以下显示,录制模式切换至 AVCHD 的 50i 模式。



- 5 轻按“WPS”。
(在此摄像机上操作)

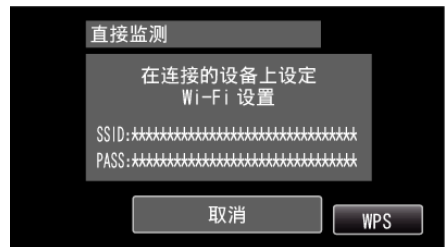

- 6 在 2 分钟内在智能电话(电脑)上激活 WPS。
(在智能电话(或电脑)上操作)



- 要激活 WPS,请参阅所用设备的说明手册。

- 7 连接已建立,摄像机屏幕上出现 。



通过智能电话(或电脑)监测图像

■ 智能电话(Android / iPhone)

注：_____

- 使用此功能前,需要在智能电话上安装智能电话应用程序。
“安装智能手机应用程序”(见 p. 179)

1 设置直接监测后,在智能电话上启动“Everio sync. 2”。



2 点击“直接监测”。



3 出现录制屏幕。



- 如何通过智能电话操作
“使用智能电话应用程序”(见 p. 179)

■ 电脑(Windows 7)

1 轻按摄像机屏幕上显示的 URL 按钮。
(电脑和摄像机建立无线连接后显示)



- 出现供电脑连接的 URL。

2 检查摄像机屏幕上显示的 URL,开头是“http://”。



- 查看 URL 后,轻按“退出” 返回前一屏幕。

3 启动电脑上的 Internet Explorer(网络浏览器),并输入 URL。

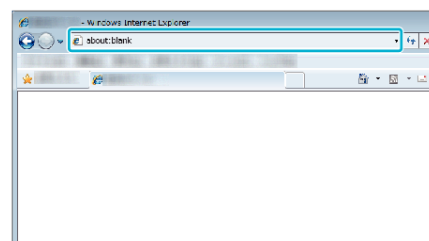

- 通过网络浏览器操作
“通过网络浏览器使用 Wi-Fi 功能”(见 p. 192)

通过家中的接入点来监控图像(室内监测)

连接家里的无线 LAN 路由器,摄像机与智能电话(或电脑)经由接入点无线连接。

通过连线的智能电话(或电脑),您可以监测摄像机捕捉的图像。

- 在监控期间可以录制视频和静像。

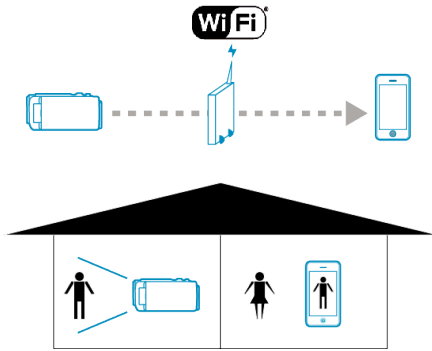

小心：

- 此功能并非为预防灾难或犯罪而设计。
- 为防止忘记关掉电源,本机连续使用 10 天后将自动关闭。
- 不通过智能电话(或电脑)监控时,摄像机的焦点是固定的。
- 即使通过智能电话(或电脑)监控,如果超过 3 个小时没有操作,摄像机的焦点也会固定。(操作摄像机时,焦点又会工作。)

您需要的设备

- 智能电话或 Windows 电脑
- 无线 LAN 路由器(用带有 Wi-Fi 认证徽标的产品)

注：

- 根据所用无线 LAN 路由器和信号强度而定,您可能会遇到连接问题或连接缓慢问题。

操作方法

将摄像机连接接入点(无线 LAN 路由器)



用以下任一方法,将摄像机与接入点连接。

■ Wi-Fi 受保护设置(WPS)注册

如果使用中的接入点支持 WPS,则遵循以下操作步骤。

- 1 点击“MENU”。
(在此摄像机上操作)



- 出现顶层菜单。

- 2 轻按“Wi-Fi” (Wi-Fi)图标。
(在此摄像机上操作)



- 3 轻按屏幕右下方的 >。
(在此摄像机上操作)



- 4 轻按“共用 Wi-Fi 设置”。
(在此摄像机上操作)

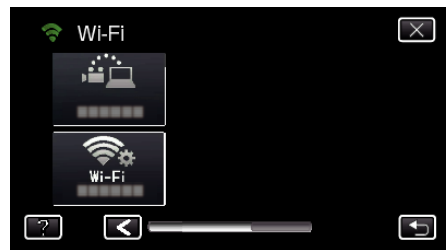

- 5 轻按“接入点”。
(在此摄像机上操作)



- 6 轻按“添加”。
(在此摄像机上操作)



- 7 轻按“便捷注册 WPS”。
(在此摄像机上操作)



- 8 在 2 分钟内激活接入点(无线 LAN 路由器)的 WPS。
• 要激活 WPS,请参阅所用设备的说明手册。

- 9 完成注册后,在摄像机屏幕上轻按“确定”。
(在此摄像机上操作)



■ 搜索接入点,并从清单上选择。

预先设定接入点(无线 LAN 路由器)的名称(SSID)和密码。

- 1 点击“MENU”。
(在此摄像机上操作)



- 出现顶层菜单。

- 2 轻按“Wi-Fi” (Wi-Fi)图标。
(在此摄像机上操作)



- 3 轻按屏幕右下方的 >。
(在此摄像机上操作)



- 4 轻按“共用 Wi-Fi 设置”。
(在此摄像机上操作)



- 5 轻按“接入点”。
(在此摄像机上操作)



- 6 轻按“添加”。
(在此摄像机上操作)



- 7 轻按“搜索”。
(在此摄像机上操作)



- 搜索结果出现在摄像机屏幕上。
- 如果附近区域没有接入点,则会出现“无法找到接入点”讯息。

- 8 在搜索结果表中,轻按所需接入点的名称(SSID)。
(在此摄像机上操作)



- 9 登记一个密码。
(在此摄像机上操作)

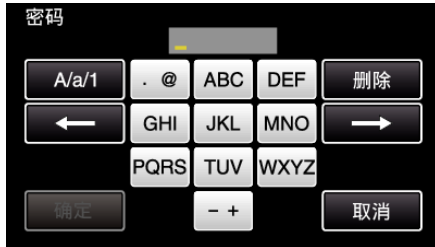

- 轻按屏幕上的键盘,输入字符。字符随每次轻按更改。比如“ABC”,轻按一次输入“A”,轻按两次输入“B”,轻按3次输入“C”。
- 轻按“删除”,删除一个字符。
- 轻按“取消”退出。
- 轻按“A/a/1”,选择大写、小写和数字等字符输入类型。
- 轻按←或→向左或向右移动一个空格。
- 如果无线 LAN 路由器没有安全保护,则不需要密码。

10 完成注册后,在摄像机屏幕上轻按“确定”。
(在此摄像机上操作)



- 还有其它方法,比如“手动登记”和“WPS PIN 登记”。详见以下链接。
“注册摄像机的连接接入点(接入点)”(p. 168)

将智能电话(或电脑)连接接入点(无线 LAN 路由器)



- 将智能电话(或电脑)连接家里的接入点(无线 LAN 路由器)
- 有关连接详情,请参阅所用设备或无线 LAN 路由器的说明手册。
- 如果智能电话(或电脑)已经连接家里的接入点(无线 LAN 路由器),就不必进行此设置。

通过连接智能电话与摄像机来监测图像



- 事先在智能电话上安装“Everio sync. 2”。“安装智能手机应用程序”(p. 179)

■ 在摄像机上操作

1 点击“MENU”。
(在此摄像机上操作)



- 出现顶层菜单。

2 轻按“Wi-Fi”(Wi-Fi图标)。
(在此摄像机上操作)



3 轻按“室内监测”(室内监测图标)。
(在此摄像机上操作)



4 点击“开始”(开始图标)。
(在此摄像机上操作)



5 开始建立连接。

(在此摄像机上操作)

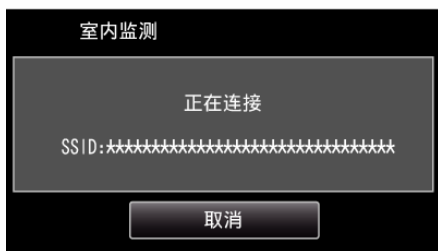

- 显示使用中的接入点(无线 LAN 路由器)的名称(SSID)。

6 摄像机连接接入点时显示如下画面。



- 轻按“URL”，显示通过浏览器连接摄像机所必需的 URL。

■ 在智能电话上操作

1 设置室内监测后,在智能电话上启动“Everio sync. 2”。



- 在摄像机上轻按室内监测中的“开始”开始。

2 点击“室内监测”。



3 用您的用户名和密码登录。
(如果无法验证)



- 用户名是“everio”，默认密码是“0000”。“更改设置”(p. 157)

4 出现录制屏幕。

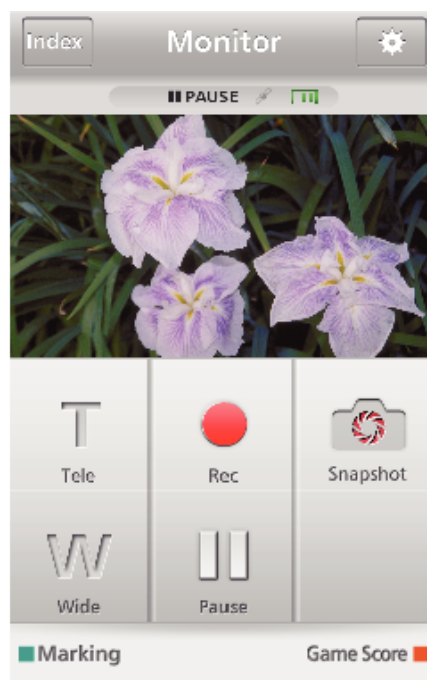

- 如何通过智能电话操作
“使用智能电话应用程序”(p. 179)

■ 通过电脑(Windows7)监测

1 轻按摄像机屏幕上显示的 URL 按钮。
(电脑和摄像机建立无线连接后显示)



- 出现供电脑连接的 URL。

2 检查摄像机屏幕上显示的 URL,开头是“http://”。

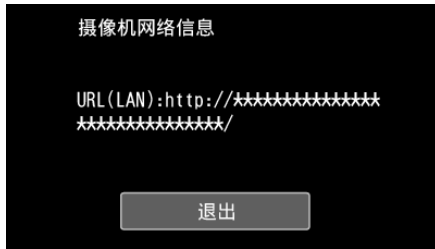

- 查看 URL 后,轻按“退出”返回前一屏幕。

3 启动电脑上的 Internet Explorer(网络浏览器),并输入 URL。

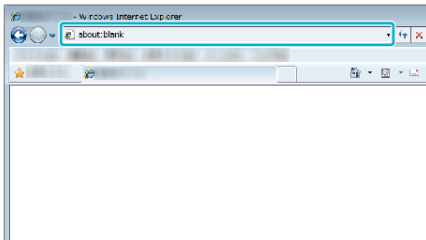

4 用您的用户名和密码登录。

- 用户名是“everio”,默认密码是“0000”。
- “更改设置”(☞ p. 157)
- 通过网络浏览器操作
- “通过网络浏览器使用 Wi-Fi 功能”(☞ p. 192)

通过互联网来监控图像(室外监测)

您可以用智能电话(或电脑)经由互联网连接查看摄像机上的图像。

* 如要使用此功能,有必要配备一台兼容 UPnP(通用即插即用)的无线 LAN 路由器,并能上网获取全球 IP 地址。

- 在监控期间可以录制视频和静像。



在同一网络中设置多台摄像机:

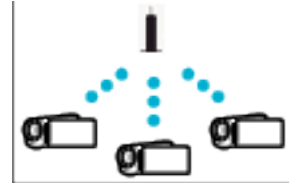

- 如要设置多台摄像机,就需要为每台摄像机设定一个固定的 HTTP 端口。

“更改 HTTP 端口

(直接监测/室内监测/室外监测)”(☞ p. 159)

您需要的设备

- 智能电话或 Windows 电脑
- 支持 UPnP 的无线 LAN 路由器(使用带有 Wi-Fi 认证徽标的产品)
- 要查看是否支持 UPnP,请参阅所用无线 LAN 路由器的使用说明。
- 通过可以获取的全球 IP 地址上网
- * 全球 IP 地址是整个互联网上独一无二的 IP 地址。如需更多信息,请联络网络服务提供商。

注:

- 根据所用无线 LAN 路由器和信号强度而定,您可能会遇到连接问题或连接缓慢问题。
- 用智能电话或电脑操作变焦或摇摄架时,其反应时间比手动操作要长。

事先设置

必需经由家里的接入点(UPnP 兼容无线 LAN 路由器),使摄像机连接互联网,才能操作。因此,需要做出如下 3 项设置。

*如果已经设置其它功能,则不必进行上述设置。

1. 注册一个接入点
“注册摄像机的连接接入点(接入点)”(☞ p. 168)
2. 获取动态 DNS 帐户
“获取动态 DNS(DDNS)帐户”(☞ p. 161)
3. 在此摄像机上设置帐户
“在此摄像机上设置动态 DNS(DDNS)(室外监测)”(☞ p. 162)

小心:

- 即使摄像机上注册正确,也可能暂时无法接入,比如动态 DNS 服务器出现故障时就会这样。
- 如要查看动态 DNS 服务器是否正常运行,请用电脑等访问和查看 DDNS 服务器。

<https://dd3.jvckenwood.com/user/>

操作方法

■ 在摄像机上操作

注：

- 使用此功能前,需要在智能电话上安装智能电话应用程序。
“安装智能手机应用程序”(见 p. 179)

- 1 点击“MENU”。
(在此摄像机上操作)



- 出现顶层菜单。

- 2 轻按“Wi-Fi” (Wi-Fi)图标。
(在此摄像机上操作)



- 3 轻按“室外监测” (室外监测)图标。
(在此摄像机上操作)



- 4 点击“开始” (开始)图标。
(在此摄像机上操作)



- 5 开始建立连接。
(在此摄像机上操作)



- 显示使用中的接入点(无线 LAN 路由器)的名称(SSID)。

- 6 摄像机连接接入点时显示如下画面。



- 出现供智能电话连接的 URL(LAN)。
(如果 DDNS 没有设置或设置不正确,就不会出现。)
- 不能使用 UPnP 时,会显示“XUPnP”。

- 7 查看 URL(WAN)。

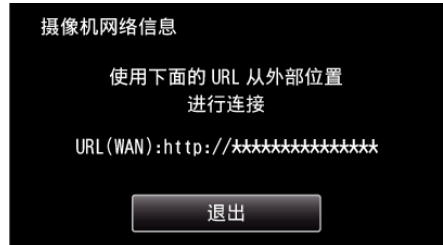

- 查看 URL 后,轻按“退出”返回前一屏幕。
- 不能使用 UPnP 时,会显示“XUPnP”。

■ 在智能电话上操作

- 1 设置“室外监测”后,在智能电话上启动“Everio sync. 2”。



- 2 点击“室外监测”。



- 3 用您的用户名和密码登录。
(如果无法验证)



- 用户名是“everio”，默认密码是“0000”。“更改设置” (☞ p. 157)

4 出现录制屏幕。

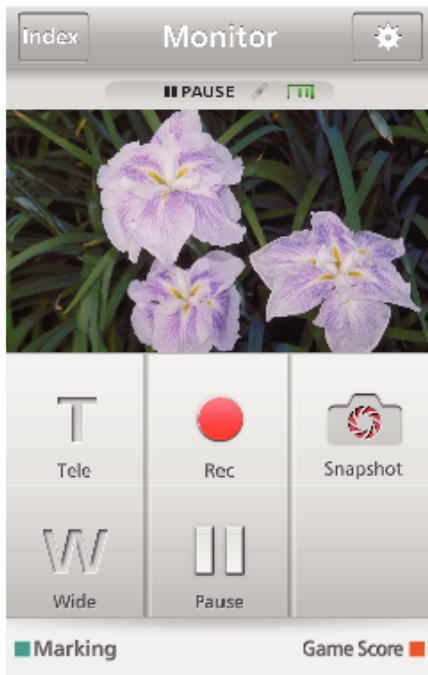

- 如何通过智能电话操作
“使用智能电话应用程序” (☞ p. 179)

■ 通过电脑(Windows7)监测

- 1 在 Internet Explorer(网络浏览器),输入经由“在此摄像机上操作”勾选的 URL(WAN)。

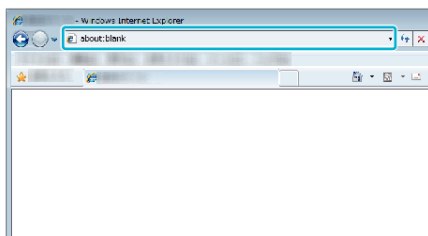

2 用您的用户名和密码登录。

- 用户名是“everio”，默认密码是“0000”。“更改设置” (☞ p. 157)
- 通过网络浏览器操作
“通过网络浏览器使用 Wi-Fi 功能” (☞ p. 192)

小心：

- 要想在您外出期间监控图像,务必先输入“网络信息”中显示的 URL (WAN),看能否经由互联网建立连接。但是,如果你在外面,就不能像智能电话经由家里的接入点(无线 LAN 路由器)连接时那样进行监测(操作)。
- 更改密码后开始使用。如果不更改密码,其他人就很可能擅自访问。同时,避免使用英语猜到的密码,比如生日。建议您定期更改密码。
“设置密码(直接监测/室内监测/室外监测)” (☞ p. 159)
- 不能保证所有电脑环境下都能进行此类操作。例如,不支持手机 safari 浏览器的视频下载功能等。

小心：

- 用量太大可能会发生高额通信费,并且通信量可能也有限制。更多详情请查看您的互联网或智能电话的订费。
- 如果网速慢,视频图像可能会迟滞,声音可能会中断或延迟。
- 此功能并非为预防灾难或犯罪而设计。
- 为防止忘记关掉电源,本机连续使用 10 天后将自动关闭。
- 不通过智能电话(或电脑)监控时,摄像机的焦点是固定的。
- 即使通过智能电话(或电脑)监控,如果超过 3 个小时没有操作,摄像机的焦点也会固定。(操作摄像机时,焦点又会工作。)

到面部或动作时通过电子邮件发送静像(检测/邮件)

摄像机检测到脸或动作时,会自动捕捉静像,并通过电子邮件发送该静像。



注:

- 检测/邮件拍摄的静像尺寸是 640 x 360。
- 即使在检测待命过程中,也可以用“室内监测”/“室外监测”经由连接智能电话(电脑)进行操作。
- 摄像机与智能电话(或电脑)连接时,“检测/邮件设置”会暂时无法使用。
- 您可以在本机上设置成识别过程中录制视频。
“在本机上录制”(见 p. 157)
- 为防止在频繁发生识别时发送太多电子邮件,您可以设置电子邮件的发送间隔时间。
“设置识别间隔时间”(见 p. 157)

您需要的设备

- 无线 LAN 路由器(用带有 Wi-Fi 认证徽标的产品)
- 上网条件
- 发送电子邮件的帐号(支持 SMTP。不能使用只能在网上访问的电子邮件服务。)

事先设置

如要发送电子邮件,需要预先完成以下设置。

*如果已经设置其它功能,则不必进行上述设置。

1. 注册一个接入点
“注册摄像机的连接接入点(接入点)”(见 p. 168)
2. 设置发送电子邮件的帐号
“设置摄像机的发件人电子邮件地址”(见 p. 163)
3. 登记收件人的电子邮件地址,用于发送通知邮件(最多 8 个地址)
“注册摄像机的收件人电子邮件地址”(见 p. 165)

操作方法

1 轻按“MENU”。

将摄像机设为录制模式。

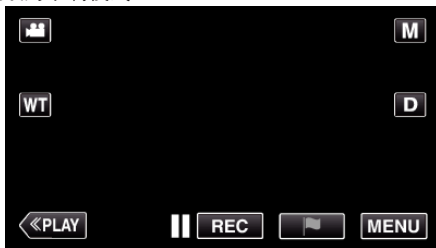

- 出现顶层菜单。

2 轻按“Wi-Fi” (Wi-Fi)图标。



3 轻按“检测/邮件” (检测/邮件)图标。



4 轻按“检测/邮件收件人”。



5 选择“检测/邮件收件人”,接着轻按↵。

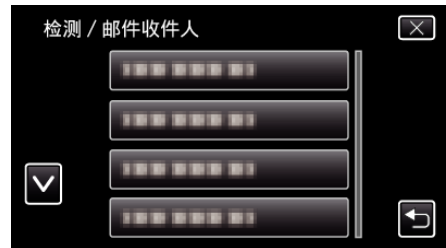

- 如要显示 图标,轻按电子邮件地址。
- 如要删除电子邮件地址,再轻按图标一次。
- 最多可选择 8 个电子邮件地址。

6 轻按“开始” (开始)。



7 开始建立连接。



8 检测/邮件 检测待命



- 最初 5 秒钟暂缓检测。

9 检测/邮件 检测进行中(检测完成后自动发出电子邮件)



- 检测后屏幕上出现“PHOTO”图标约 2 秒钟。
- 当移动的被摄体或人脸出现在摄像机屏幕上时,会自动捕捉图像。(识别时屏幕上出现 PHOTO 图标。)
- 捕捉到的静像将通过电子邮件发送给选定的收件人。

10 检测暂缓

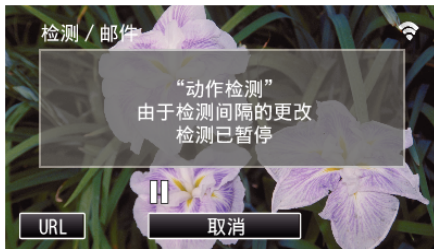

- 在预设的这段时间暂缓检测,直至下次检测。
- “检测间隔”可以选择 15 秒、1 分钟、3 分钟、10 分钟、30 分钟和 60 分钟。

“设置此摄像机的识别间隔时间(检测/邮件设置)”(☞ p. 167)

小心：

- 此功能并非为预防灾难或犯罪而设计。
- 为防止忘记关掉电源,本机连续使用 10 天后将自动关闭。
- 在等待通知邮件期间,焦点是固定的。先设置摄像机,然后启用通知邮件。如果在完成摄像机设置前就启用通知邮件,则可能无法正确设置焦点。此时,可暂时禁用通知邮件,然后再次启用。
- 小心不要导致发送太多电子邮件。根据提供电子邮件服务的互联网提供商而定,这类电子邮件可能会被标为垃圾邮件,或者可能超出用量限额。务必事先查看互联网提供商的条款,了解是否限制发送电子邮件的数量或邮件大小。
- 在将另一人设为收件人时,务必事先征得其同意。
- 如果您用本机回复收到的电子邮件,收信人就不能用本机查收您回复的电子邮件。可以用电脑等设备查收用本机发送的电子邮件。
- 凡是因发送电子邮件而发生的任何故障,JVC 概不负责。

通过电子邮件记录和发送视频(视频邮件)

可以录制并通过电子邮件发送 15 秒以内的视频。运用这个功能,每天都可以轻而易举地发送短视频,比如向远方的爷爷奶奶展示小孩子的成长。



注：

- 经由视频邮件发送的视频规格如下：

项目	详细说明
系统	MP4
视频	- H.264/MPEG-4 AVC 基线框架编解码器 - 640 x 360 分辨率 - 25p 帧率 - 1 Mbps 位率
音频	- Advanced Audio Coding(AAC)系统 - 48 kHz 采样率 - 16 位 - 2 声道

您需要的设备

- 无线 LAN 路由器(用带有 Wi-Fi 认证徽标的产品)
- 上网条件
- 发送电子邮件的帐号(支持 SMTP。不能使用只能在网上访问的电子邮件服务。)

事先设置

如要发送电子邮件,需要预先完成以下设置。

*如果已经设置其它功能,则不必进行上述设置。

1. 注册一个接入点
“注册摄像机的连接接入点(接入点)”(☞ p. 168)
2. 设置发送电子邮件的帐号
“设置摄像机的发件人电子邮件地址”(☞ p. 163)
- 3 登记收件人的电子邮件地址(最多 8 个地址)
“注册摄像机的收件人电子邮件地址”(☞ p. 165)

操作方法

- 1 轻按“MENU”。

将摄像机设为录制模式。

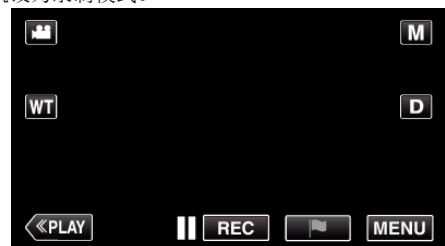

- 出现顶层菜单。

- 2 轻按“Wi-Fi (📶)图标。



- 3 轻按“视频邮件”(📧)。



4 轻按“视频邮件地址”。



5 选择“视频邮件地址”，接着轻按↵。



- 如要显示 图标,轻按电子邮件地址。
- 如要删除电子邮件地址,再轻按图标一次。
- 最多可选择 8 个电子邮件地址。

6 轻按“开始” (→)。



7 按下 START/STOP 键开始录制。

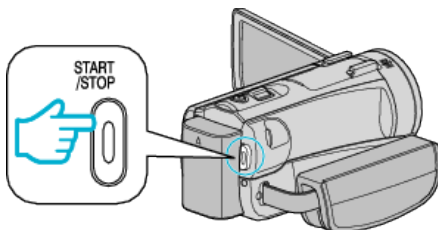

- 或轻按屏幕上的 REC。

8 倒计时 5 秒后开始录制。

- 在倒计时过程中再次按 START/STOP 键后,立即开始录制。



- 您可以让录制进行 15 秒钟或按 START/STOP 按键停止。

9 轻按“发送”。

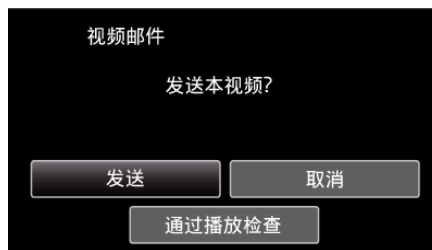

- 开始发送视频邮件。
- 如要查看文件,则轻按“通过播放检查”。
- 完成后,轻按“确定”。

小心：

- 小心不要导致发送太多电子邮件。根据提供电子邮件服务的互联网提供商而定,这类电子邮件可能会被标为垃圾邮件,或者可能超出用量限额。务必事先查看互联网提供商的条款,了解是否限制发送电子邮件的数量或邮件大小。
- 在将另一人设为收件人时,务必事先征得其同意。
- 根据电子邮件服务提供商而定,不一定支持发送视频邮件。
- 用量太大可能会发生高额通信费,并且通信量可能也有限制。更多详情请查看您的互联网或智能电话的订费。
- 如果您用本机回复收到的电子邮件,收信人就不能用本机查收您回复的电子邮件。可以用电脑等设备查收用本机发送的电子邮件。
- 凡是因发送电子邮件而发生的任何故障,JVC 概不负责。
- 经由视频邮件捕捉的视频不保存到摄像机或 SD 卡。
- 不能发送已经捕捉的视频。

在电视上监控图像(电视监测)

您可以将本机与兼容 DLNA 的电视机无线连接,在电视屏幕上播放本机上保存的图像。(此功能不一定能用,这取决于所用的 DLNA 设备。)经由家中的接入点(无线 LAN 路由器)连接。

您需要的设备

- DLNA 兼容的设备
- 无线 LAN 路由器(用带有 Wi-Fi 认证徽标的产品)

事先设置

- 1 将摄像机连接接入点(无线 LAN 路由器)。
 - “注册摄像机的连接接入点(接入点)”(见 p. 168)
2. 将兼容 DLNA 的设备连接接入点(有线连接也有这一功能)
 - *如果已经设置其它功能,则不必进行上述设置。

操作方法

- 1 点击“MENU”。
- (在此摄像机上操作)

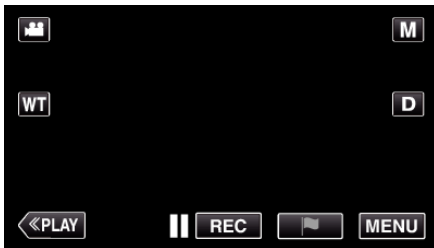

- 出现顶层菜单。

- 2 轻按“Wi-Fi” (Wi-Fi 图标)。
- (在此摄像机上操作)



- 3 轻按“电视监测” (电视监测图标)。
- (在此摄像机上操作)



- 4 点击“开始” (开始按钮)。
- (在此摄像机上操作)



- 5 开始建立连接。
- (在此摄像机上操作)

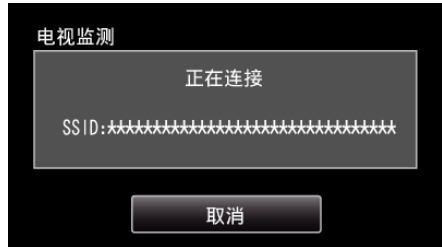

- 6 正在连接

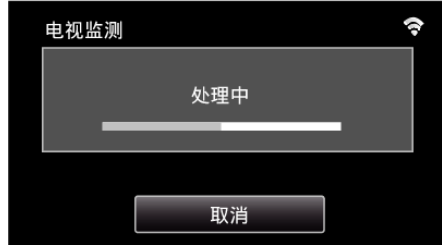

- 7 完成连接后,等待 DLNA 设备启动。
- (在此摄像机上操作)



- 如果摄像机中录制了大量视频/静像,启动可能需要一点时间。

- 8 通过 DLNA 设备操作

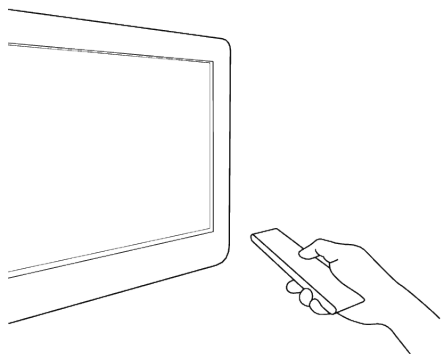

- 通过 DLNA 设备,访问 Everio 上的静像文件夹,选择要播放的图像。
- 操作详情参阅所用 DLNA 设备的说明手册。

- 9 图像出现在 DLNA 设备的监视器上
- (DLNA 设备上的操作)



- 以下说明在 DLNA 设备上操作。
- 有关使用电视机的详情,请参阅所用电视机的说明手册。

注:

- 如果兼容 DLNA 的电视机无法检测到 Everio,则轻按“取消”,从第 1 步重新开始。

小心:

- 此功能并非为预防灾难或犯罪而设计。
- 我们不能保证所有兼容 DLNA 的电视机都具有兼容性。
- 有线连接接入点时也有此功能。

- 为防止忘记关掉电源,本机连续使用 10 天后将自动关闭。

方便存储

您可以按照以下步骤,轻松地将视频和静像保存到电脑上。通过家中的接入点(无线 LAN 路由器),无线连接电脑。

您需要的设备

- 电脑(在电脑上安装 LoiLoFit for Everio)
“安装随附软件”(☞ p. 119)
- 无线 LAN 路由器(用带有 Wi-Fi 认证徽标的产品)
- 激活无线 LAN 路由器的 UPnP 功能。

事先设置

- 1 必须注册相关信息,用于将摄像机连接接入点(无线 LAN 路由器)。
“注册摄像机的连接接入点(接入点)”(☞ p. 168)
- 2 还必需事先将电脑连接接入点。
*如果已经设置其它功能,则不必进行上述设置。

操作方法

- 1 点击“MENU”。
(在此摄像机上操作)



- 出现顶层菜单。

- 2 轻按快捷菜单(☞)。
(在此摄像机上操作)



- 3 轻按“方便存储”。
(在此摄像机上操作)



- 4 连接开始。
(此摄像机上的显示)

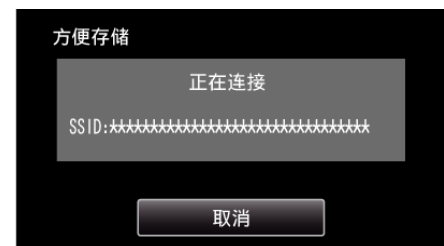

- 轻按“取消”,断开连接。

- 5 连接建立;开始备份。
(此摄像机上的显示)



- 轻按“取消”，断开连接。

6 备份开始。



- Everio Watcher 出现在电脑屏幕右下方的任务栏。
- 要想看到备份状态和剩余时间,请将箭头移向它。

7 备份完成。 (在此摄像机上操作)

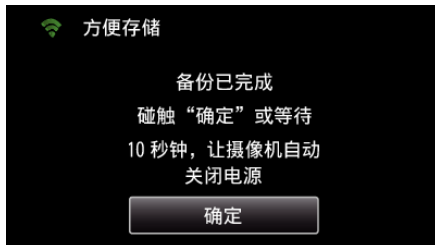

- 轻按“确定”，或等待约 10 秒钟，自动关闭电源。

注：

- 执行“方便存储”之后,建议检查数据是否正确存储。
- 从第二次开始,就会备份新增的文件。

记录位置信息

您可以用智能电话,通过直接连接(Wi-Fi 直连),录下录制场所的位置信息。

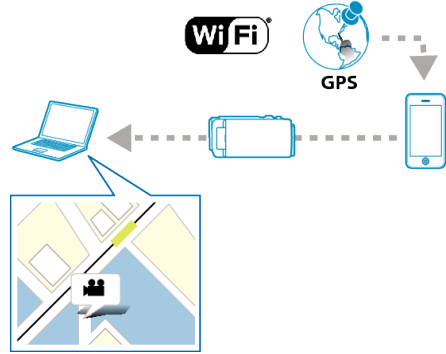

注：

- 如要取得位置信息,有必要将智能电话连接摄像机,并启动智能电话应用程序。同时,必需对智能电话应用程序设置“位置信息传送间隔”。“智能电话应用设置”(p. 190)
- 事先激活智能电话的 GPS 功能。
- 录好的位置信息可在本机随附的软件上使用。

您需要的设备

- 智能电话

事先设置

按照以下操作方法设置摄像机和智能电话。
支持 WPS 的智能电话,参阅“Wi-Fi 保护设置(WPS)”。
* WPS 是通过简便的按键操作,无线连接摄像机和电脑的方法。

■ 输入 Wi-Fi 密码

- 1 点击“MENU”。
(在此摄像机上操作)
将摄像机设为录制模式。

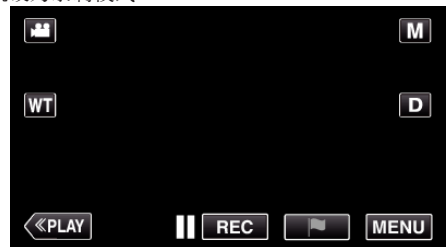

- 出现顶层菜单。

- 2 轻按“Wi-Fi” (Wi-Fi 图标)。
(在此摄像机上操作)



- 3 轻按“Wi-Fi”菜单中的“直接监测” (Direct Monitor icon) 图标。
(在此摄像机上操作)



- 4 点击“开始” (→)。
(在此摄像机上操作)



- “视频录制格式”选为 iFrame 时,出现以下显示,录制模式切换至 AVCHD 的 50i 模式。



- 5 检查摄像机屏幕上是否显示 SSID 和 PASS。



- 6 在第 5 步,在智能电话的 Wi-Fi 网络选择屏幕上选择 SSID,并在密码屏幕上输入 PASS。
(在智能电话(或电脑)上操作)



- 有关将智能电话(或电脑)连接 Wi-Fi 网络的详情,请参阅所用手机的说明手册。

- 7 连接已建立,摄像机屏幕上出现 Wi-Fi 图标。



■ 通过 Wi-Fi 保护设置(WPS)连接

- 1 点击“MENU”。
(在此摄像机上操作)
将摄像机设为录制模式。



- 出现顶层菜单。

- 2 轻按“Wi-Fi” (Wi-Fi 图标)。
(在此摄像机上操作)



- 3 轻按“Wi-Fi”菜单中的“直接监测” (Wi-Fi 图标)。
(在此摄像机上操作)

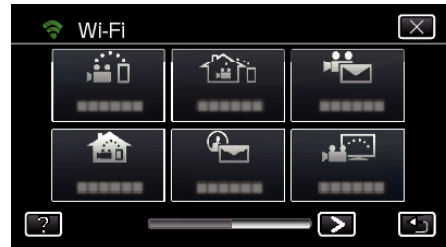

- 4 点击“开始” (→)。
(在此摄像机上操作)



- “视频录制格式”选为 iFrame 时,出现以下显示,录制模式切换至 AVCHD 的 50i 模式。



- 5 轻按“WPS”。
(在此摄像机上操作)

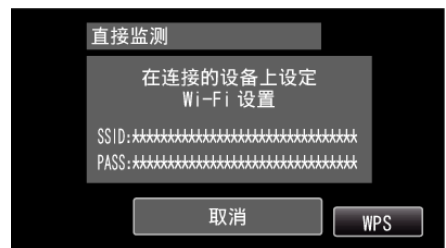

- 6 在 2 分钟内在智能电话(电脑)上激活 WPS。
(在智能电话(或电脑)上操作)
要激活 WPS,请参阅所用设备的说明手册。

7 连接已建立,摄像机屏幕上出现 。



操作方法

1 激活智能电话的 GPS 功能。
(在智能电话上操作)



- 有关使用智能电话的详情,请参阅所用设备的说明手册。

2 在智能电话上启动“Everio sync. 2”。



3 点击“直接监测”。



4 显示监测器屏幕。



- 如要更改获取 GPS 位置信息的间隔时间 (OFF-15 秒), 轻按 。
“智能电话应用设置” (p. 190)

5 接收位置信息
(在此摄像机上显示)



- 从智能电话接收到 GPS 位置信息时,摄像机屏幕上会显示图标 。

6 开始录制。
(在此摄像机上操作)

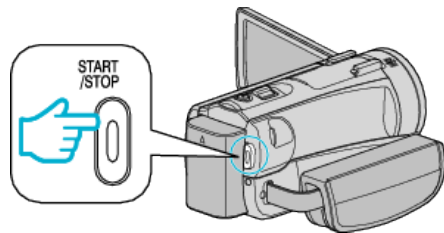

- 按下“START/STOP”键开始正常录制。

注：

- 无法进行手动录制。
- 无法切换到播放模式。

使用摇摄架(另售)

将摄像机置于摇摄架,可通过智能电话遥控摄像操作(将摄像机改为左右水平方向)。
如要使用摇摄架,则事先更改“AV 终端”的设置。通过摄像机的菜单画面更改设置。

■ 更改 AV 终端的设置。

- AV 终端的默认设置是“AV”。如要使用摇摄架,则按照下述步骤更改设置。

- 轻按“MENU”。
(在此摄像机上操作)



- 轻按“连接设置”。



- 轻按“AV 终端”。



- 轻按“摇摄架”。



- 轻按 X 退出设置画面。

■ 将摄像机置于摇摄架。

- 关于如何连接摇摄架和摄像机,请查阅摇摄架说明手册,了解进一步详情。

- 将摄像机置于摇摄架。

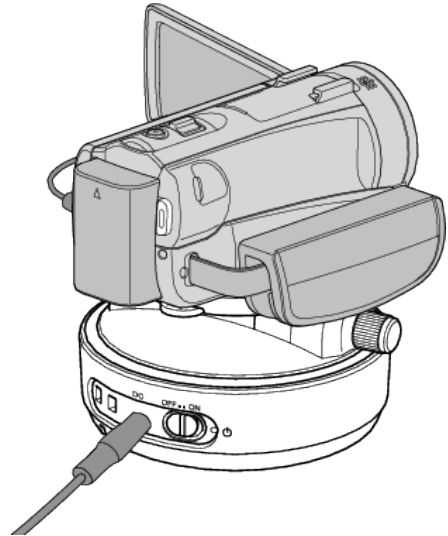

- 关于如何连接摇摄架和摄像机,请查阅摇摄架说明手册,了解进一步详情。

- 将摇摄架的电源设为“ON”。

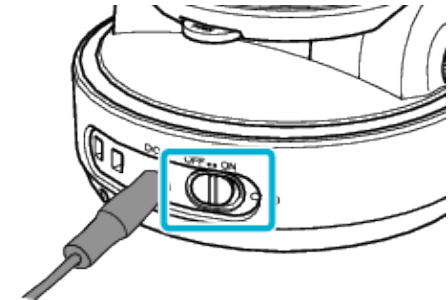

- 等摇摄架停止旋转。

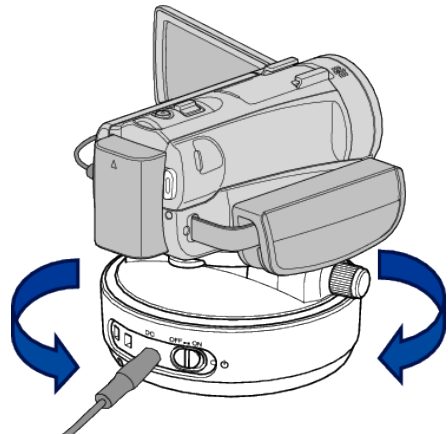

- 电源打开时,摇摄架左右移动,调整位置。

■ 通过智能电话应用程序进行操作

- 经由直接监测或室内监测/室外监测连接摄像机与智能电话。
“通过直接连接来监控图像(直接监测)” (☞ p. 136)
“通过家中的接入点来监控图像(室内监测)” (☞ p. 139)
“通过互联网来监控图像(室外监测)” (☞ p. 143)

1 启动“Everio sync. 2”。



- 确认智能电话与摄像机连接后,启动应用程序。

2 轻按连接方法。



3 轻按 ← / →, 执行遥摄操作。

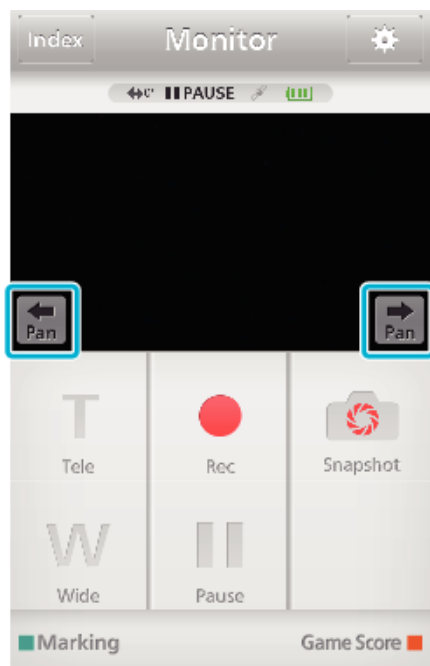

注: _____

- 遥摄操作的速度可按两步设置。
“更改摇摄速度” (☞ p. 177)

更改设置

如要使用 Wi-Fi 功能,可能有必要在摄像机和智能电话(或电脑)上做一些设置。

- **注册要连接的接入点(无线 LAN 路由器)**
“注册摄像机的连接接入点(接入点)” (☞ p. 168)
- **获取动态 DNS 帐户**
“获取动态 DNS(DDNS)帐户” (☞ p. 161)
- **在此摄像机上设置帐户**
“在此摄像机上设置动态 DNS(DDNS)(室外监测)” (☞ p. 162)
- **设置发件人的电子邮件地址**
“设置摄像机的发件人电子邮件地址” (☞ p. 163)
- **注册收件人的电子邮件地址**
“注册摄像机的收件人电子邮件地址” (☞ p. 165)

菜单设定

设置	详细说明
直接监测	配置与直接监测相关的各种设置。 <ul style="list-style-type: none"> ● 密码 设置访问摄像机的密码。 “设置密码(直接监测/室内监测/室外监测)” (☞ p. 159) ● 强制群组拥有人(默认:“开”) 设置是否获取主人群的允许。 <ul style="list-style-type: none"> · 关 如果无法与支持 Wi-Fi 直连的设备连接,则设置此项。(设为关时,将会禁用与不支持 Wi-Fi 直连的设备连接。) · 开 通常建议设置此项。 “设置执行群主(直接监测)” (☞ p. 160) <ul style="list-style-type: none"> ● HTTP 端口(默认:“80”) 更改访问摄像机的端口号。 “更改 HTTP 端口(直接监测/室内监测/室外监测)” (☞ p. 160)
室内监测	配置与室内监测相关的各种设置。 <ul style="list-style-type: none"> ● 密码(默认:“0000”) 选择访问摄像机的密码。 “设置密码(直接监测/室内监测/室外监测)” (☞ p. 159) ● HTTP 端口(默认:“80”) 更改访问摄像机的端口号。 “更改 HTTP 端口(直接监测/室内监测/室外监测)” (☞ p. 160)
室外监测	配置与室外监测相关的各种设置。 <ul style="list-style-type: none"> ● 密码(默认:“0000”) 选择访问摄像机的密码。 “设置密码(直接监测/室内监测/室外监测)” (☞ p. 159) ● UPnP(默认:“开”) 设置摄像机的 UPnP。 <ul style="list-style-type: none"> · 关 禁用 UPnP。 · 开 启用 UPnP。 “设置此摄像机的 UPnP(室外监测)” (☞ p. 161) <ul style="list-style-type: none"> ● DDNS 设置 配置与 DDNS 相关的各种设置。 “在此摄像机上设置动态 DNS(DDNS)(室外监测)” (☞ p. 162) ● HTTP 端口(默认:“80”) 更改访问摄像机的端口号。 “更改 HTTP 端口(直接监测/室内监测/室外监测)” (☞ p. 160)
检测/邮件	配置与通知邮件相关的各种设置。 <ul style="list-style-type: none"> ● 检测/邮件收件人 选择“检测/邮件”的接收人电子邮件地址。 “到面部或动作时通过电子邮件发送静像(检测/邮件)” (☞ p. 146) ● 邮件设置 设置发件人和收件人的电子邮件地址。 “设置摄像机的发件人电子邮件地址” (☞ p. 163) “注册摄像机的收件人电子邮件地址” (☞ p. 165) ● 连接方法(默认:“动作检测”) 设置启动录制的检测方式。 <ul style="list-style-type: none"> · 动作检测 检测到被摄体的动作时启动录制。 · 脸部检测 检测到人脸时启动录制。 “设置此摄像机的识别方式(检测/邮件设置)” (☞ p. 166) <ul style="list-style-type: none"> ● 检测间隔(默认:“10 分钟”) 设置两次识别的间隔时间。 “设置此摄像机的识别间隔时间(检测/邮件设置)” (☞ p. 167) ● 自动记录(默认:“开”) 设置识别期间是否在此摄像机上录制视频。 <ul style="list-style-type: none"> · 关 不在此摄像机上录制视频。 · 开 在此摄像机上录制视频。 “在此摄像机上设置自行录制(检测/邮件设置)” (☞ p. 167)

设置	详细说明
<p>视频邮件</p>	<ul style="list-style-type: none"> ● 视频邮件 地址 选择视频邮件的接收人电子邮件地址。 “到面部或动作时通过电子邮件发送静像(检测/邮件)” (☞ p. 146) ● 邮件设置 设置发件人和收件人的电子邮件地址。 “设置摄像机的发件人电子邮件地址” (☞ p. 163) “注册摄像机的收件人电子邮件地址” (☞ p. 165)
<p>共用 Wi-Fi 设置</p>	<p>配置与网络相关的各种设置。</p> <ul style="list-style-type: none"> ● 接入点 添加、删除或执行接入点(无线 LAN 路由器)的 LAN 设置。 “注册摄像机的连接接入点(接入点)” (☞ p. 168) ● 邮件设置 设置发件人和收件人的电子邮件地址。 “设置摄像机的发件人电子邮件地址” (☞ p. 163) “注册摄像机的收件人电子邮件地址” (☞ p. 165) ● MAC 地址(媒体访问控制(MAC)地址) 显示摄像机的 MAC 地址。 (上面显示连接接入点时的 MAC 地址,下面显示直接连接过程中的地址。) “查看此摄像机的 MAC 地址” (☞ p. 175) ● 从快速响应矩阵码设置 遵照详细用户使用指南中的说明,在摄像机读取所生成的 QR 代码后,进行 Wi-Fi 设置。 “通过创建 QR 代码使用 Wi-Fi(GZ-EX575/GZ-EX555/GZ-EX515)” (☞ p. 201) ● 锁定设置 设置密码,防止其他人看到网络设置。 “用密码保护网络设置” (☞ p. 176) ● 初始化 把所有网络设置恢复到默认值。 “将 Wi-Fi 设置初始化” (☞ p. 177)

设置密码(直接监测/室内监测/室外监测)

设置访问摄像机所需的密码。

- 最多 8 个字符(只能用字母、数字和符号),区分大小写。

- 1 点击“MENU”。
(在此摄像机上操作)



- 出现顶层菜单。

- 2 轻按“Wi-Fi” (Wi-Fi)图标。
(在此摄像机上操作)



- 3 轻按“直接监测” (Direct Monitoring)、 “室内监测” (Indoor Monitoring) 或 “室外监测” (Outdoor Monitoring)。
(在此摄像机上操作)

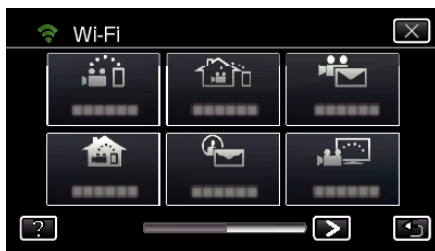

- 4 轻按“密码”。
(在此摄像机上操作)



- 5 登记一个密码。
(在此摄像机上操作)

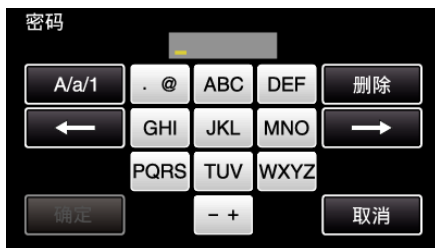

- 默认密码设为“0000”。(室内监测/室外监测)
- 轻按屏幕上的键盘,输入字符。字符随每次轻按更改。比如“ABC”,轻按一次输入“A”,轻按两次输入“B”,轻按 3 次输入“C”。
- 轻按“删除”,删除一个字符。
- 轻按“取消”退出。
- 轻按“A/a/1”,选择大写、小写和数字等字符输入类型。
- 轻按 ← 或 → 向左或向右移动一个空格。

- 6 轻按“确定”。
(此相机的操作)
- 轻按“确定”前不会保存设置。

**更改 HTTP 端口
(直接监测/室内监测/室外监测)**

更改访问摄像机的端口号。
设置用于室外监测的数台摄像机时有效。

- 1 点击“MENU”。
(在此摄像机上操作)



- 出现顶层菜单。

- 2 轻按“Wi-Fi” (Wi-Fi)图标。
(在此摄像机上操作)



- 3 轻按“直接监测” (Direct Monitoring)、 “室内监测” (Indoor Monitoring) 或 “室外监测” (Outdoor Monitoring)。
(在此摄像机上操作)



- 4 轻按“HTTP 端口”。
(在此摄像机上操作)



- 5 输入端口号。
(在此摄像机上操作)

设置执行群主(直接监测)

设置是否执行群主的授权。

- 1 点击“MENU”。
(在此摄像机上操作)

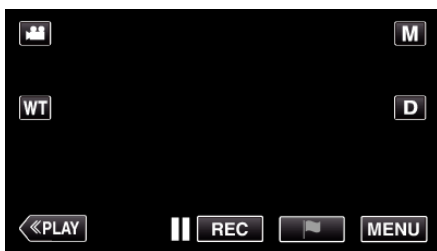

- 出现顶层菜单。

- 2 轻按“Wi-Fi” (Wi-Fi)图标。
(在此摄像机上操作)



- 3 轻按“Wi-Fi”菜单中的“直接监测” (Direct Monitoring)图标。
(在此摄像机上操作)



- 4 轻按“强制群组拥有人” (Force Group Owner)图标。
(在此摄像机上操作)



- 5 轻按“开”或“关”。



- 建议一般情况选择“开”。
如果连接支持 Wi-Fi Direct 的设备没有成功,则设为“关”。

注:

- 设为“关”时,连接不支持 Wi-Fi 的设备就会被禁用。

更改 HTTP 端口(直接监测/室内监测/室外监测)

更改访问摄像机的端口号。

设置用于室外监测的数台摄像机时有效。

- 1 点击“MENU”。
(在此摄像机上操作)



- 出现顶层菜单。

- 2 轻按“Wi-Fi” (Wi-Fi)图标。
(在此摄像机上操作)



- 3 轻按“直接监测” (Direct Monitoring)、“室内监测” (Indoor Monitoring)或“室外监测” (Outdoor Monitoring)图标。
(在此摄像机上操作)



- 4 轻按“HTTP 端口” (HTTP Port)图标。
(在此摄像机上操作)



- 5 输入端口号。
(在此摄像机上操作)

设置此摄像机的 UPnP(室外监测)

设置摄像机的 UPnP。

- 1 点击“MENU”。
(在此摄像机上操作)



- 出现顶层菜单。

- 2 轻按“Wi-Fi” (Wi-Fi 图标)。
(在此摄像机上操作)



- 3 轻按“室外监测” (室外监测图标)。
(在此摄像机上操作)

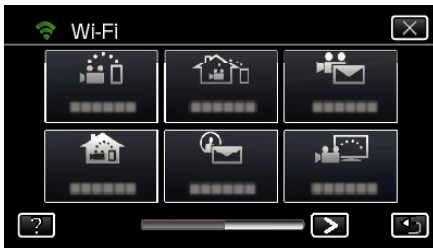

- 4 轻按“UPnP”。
(在此摄像机上操作)



- 5 轻按“开”或“关”作出选择。



- 选择“开”启用 UPnP。
- 选择“关”禁用 UPnP。

获取动态 DNS(DDNS)帐户

取得动态 DNS 帐户后,即使通过互联网访问本机时 IP 地址有变,也能照常在网上使用本机。

- 在此摄像机上只能设置 JVC 动态 DNS 服务。

如要取得(注册)帐号,请完成以下步骤。

- 1 通过浏览器访问以下 URL,并注册帐号。
(在电脑或智能电话上操作)

<https://dd3.jvckenwood.com/user/>

把您的电子邮件地址设为用户名。

- 2 确认您在注册中使用的电子邮件地址收到一封确认电子邮件,并访问该电子邮件中列出的 URL。
(在电脑或智能电话上操作)

- 3 在摄像机上设置注册中所用的用户名和密码。
(在此摄像机上操作)

“在此摄像机上设置动态 DNS(DDNS)(室外监测)” (p. 162)

- 4 执行室外监测。
(在此摄像机上操作)

如果启用动态 DNS 设置时执行了“室外监测”,则摄像机会访问动态 DNS 服务器。

- 5 轻按“摄像机网络信息”,查看显示的 URL(WAN)。
(注册完成)

“通过互联网来监控图像(室外监测)” (p. 143)

小心:

- 如果您 3 天内没有通过摄像机访问动态 DNS 服务器,就会取消注册。在此情况下,需再次注册。
- 如果在此摄像机上设置的用户名和密码不正确,就不会完成注册。务必检查,确保其正确无误。
- 如果您一年没有访问动态 DNS 服务器,即使成功注册,也会被取消。

在此摄像机上设置动态 DNS(DDNS)(室外监测)

在摄像机上设置所获帐户的动态 DNS 信息。
“获取动态 DNS(DDNS)帐户”(p. 161)

- 1 点击“MENU”。
(在此摄像机上操作)

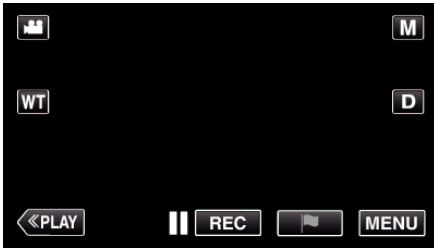

- 出现顶层菜单。

- 2 轻按“Wi-Fi” (Wi-Fi)图标。
(在此摄像机上操作)



- 3 轻按“室外监测” (室外监测)图标。
(在此摄像机上操作)

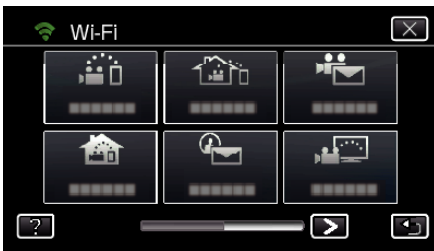

- 4 轻按“DDNS 设置”。
(在此摄像机上操作)



- 5 轻按“DDNS”，接着轻按“开”。
(在此摄像机上操作)

- 6 输入 DDNS 设置(用户名/密码)。
(在此摄像机上操作)

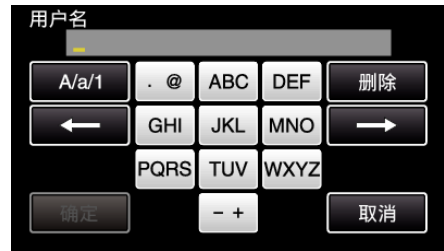

- 轻按屏幕上的键盘,输入字符。字符随每次轻按更改。比如“ABC”,轻按一次输入“A”,轻按两次输入“B”,轻按 3 次输入“C”。
- 轻按“删除”,删除一个字符。
- 轻按“取消”退出。
- 轻按“A/a/1”,选择大写、小写和数字等字符输入类型。
- 轻按 ← 或 → 向左或向右移动一个空格。
- 设置完成后,轻按“确定”。

注:

- 在此摄像机上只能设置 JVC 动态 DNS 服务。

设置摄像机的发件人电子邮件地址

在摄像机上设置用于发送电子邮件的地址。

注：

- 把 Gmail 用作发件人的电子邮件地址,就可以省略某些设置。
有 Gmail 帐户的用户建议使用 Gmail 帐户。

- 1 点击“MENU”。
(在此摄像机上操作)

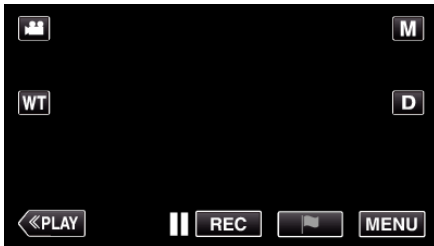

- 出现顶层菜单。

- 2 轻按“Wi-Fi” (Wi-Fi)图标。
(在此摄像机上操作)



- 3 轻按屏幕右下方的 >。
(在此摄像机上操作)



- 4 轻按“共用 Wi-Fi 设置”。
(在此摄像机上操作)

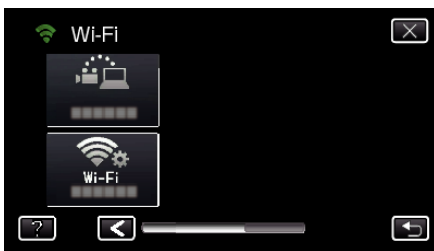

- 5 轻按“邮件设置”。
(在此摄像机上操作)



- 6 轻按“发件人电子邮箱”。
(在此摄像机上操作)

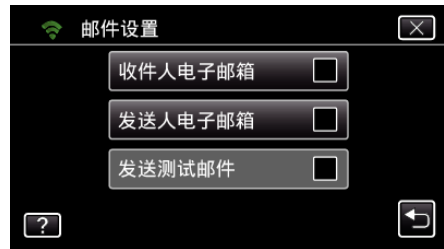

- 7 轻按“下一页”。
(在此摄像机上操作)

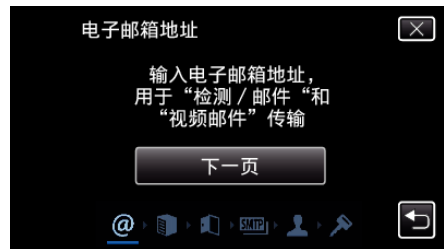

- 轻按“更改”,更改已经设置的内容。
- 输入电子邮件地址并轻按“确定”。



- 轻按屏幕上的键盘,输入字符。字符随每次轻按更改。
- 轻按“删除”,删除一个字符。
- 轻按“取消”退出。
- 轻按“A/a/1”,选择大写、小写和数字等字符输入类型。
- 轻按 ← 或 → 向左或向右移动一个空格。
- 设置完成后,轻按“确定”。

- 8 轻按“下一页”。
(如果是 Gmail,轻按“跳过”)
(在此摄像机上操作)



- 轻按“更改”,更改已经设置的内容。
- 输入 SMTP 服务器并轻按“确定”。



- 轻按屏幕上的键盘,输入字符。字符随每次轻按更改。
- 轻按“删除”,删除一个字符。
- 轻按“取消”退出。
- 轻按“A/a/1”,选择大写、小写和数字等字符输入类型。
- 轻按 ← 或 → 向左或向右移动一个空格。
- 设置完成后,轻按“确定”。

- 9 轻按“更改”，更改 SMTP 端口。
(如果是 Gmail, 轻按“跳过”)
(在此摄像机上操作)



- 更改 SMTP 端口数字(必要时), 并轻按“确定”。



- 轻按屏幕上的键盘, 输入字符。字符随每次轻按更改。
- 轻按“删除”, 删除一个字符。
- 轻按“取消”退出。
- 轻按 ← 或 → 向左或向右移动一个空格。
- 设置完成后, 轻按“确定”。

- 10 轻按“更改”，更改认证。
(如果是 Gmail, 轻按“跳过”)
(在此摄像机上操作)



- 轻按需要的“认证方法”。



- 11 轻按“下一页”。
(如果是 Gmail, 轻按“跳过”)
(在此摄像机上操作)



- 如果“认证方法”设为“无”, 则不会出现以下画面。
- 轻按“更改”, 更改已经设置的内容。
- 输入用户名并轻按“确定”。



- 轻按屏幕上的键盘, 输入字符。字符随每次轻按更改。
- 轻按“删除”, 删除一个字符。
- 轻按“取消”退出。
- 轻按“A/a/1”, 选择大写、小写和数字等字符输入类型。
- 轻按 ← 或 → 向左或向右移动一个空格。
- 设置完成后, 轻按“确定”。

- 12 轻按“下一页”。
(在此摄像机上操作)



- 如果“认证方法”设为“无”, 则不会出现以下画面。
- 轻按“更改”, 更改已经设置的内容。
- 输入密码并轻按“确定”。



- 轻按屏幕上的键盘, 输入字符。字符随每次轻按更改。
- 轻按“删除”, 删除一个字符。
- 轻按“取消”退出。
- 轻按“A/a/1”, 选择大写、小写和数字等字符输入类型。
- 轻按 ← 或 → 向左或向右移动一个空格。
- 设置完成后, 轻按“确定”。

- 13 轻按“退出”或“发送测试邮件”。
(在此摄像机上操作)



发送人电子邮箱	输入发件人的电子邮件地址。
SMTP 服务器	输入 SMTP 服务器地址。
SMTP 端口	需要更改 SMTP 端口号时设置此项。
认证方法	需要更改认证方式时设置此项。
用户名	输入用户名。
密码	输入密码。

小心：

- 必需事先获得一个电子邮件帐户。

- 一些基于网站的电子邮件地址不支持此功能。
- 这些是截止于 2012 年 12 月的 Gmail 设置。
如果已经对 Gmail 规格做了更改,则要手动设置。
- 如要利用除 Gmail 外的地址,请向邮件服务提供商(互联网提供商等)咨询有关设置的信息。

注册摄像机的收件人电子邮件地址

在摄像机上注册发件人和收件人的电子邮件地址。

- 1 点击“MENU”。
(在此摄像机上操作)

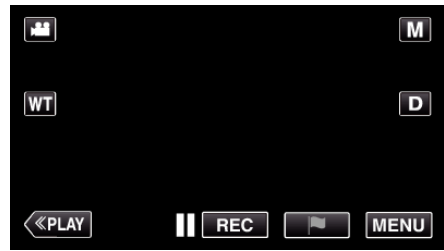

- 出现顶层菜单。

- 2 轻按“Wi-Fi” (Wi-Fi) 图标。
(在此摄像机上操作)



- 3 轻按屏幕右下方的 >。
(在此摄像机上操作)



- 4 轻按“共用 Wi-Fi 设置”。
(在此摄像机上操作)

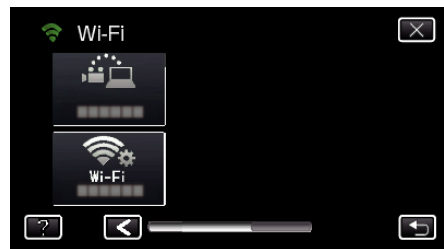

- 5 轻按“邮件设置”。
(在此摄像机上操作)

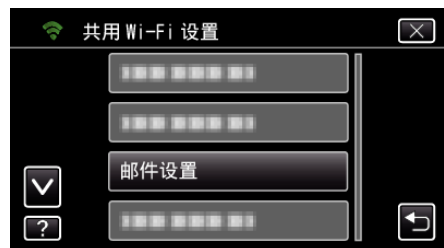

- 6 轻按“收件人电子邮箱”。
(在此摄像机上操作)

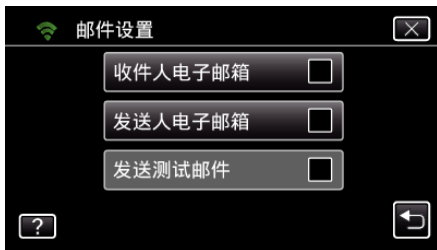

7 轻按“添加”。
(在此摄像机上操作)



8 输入收件人的电子邮件地址。



- 轻按屏幕上的键盘，输入字符。字符随每次轻按更改。比如“ABC”，轻按一次输入“A”，轻按两次输入“B”，轻按 3 次输入“C”。
- 轻按“删除”，删除一个字符。
- 轻按“取消”退出。
- 轻按“A/a/1”，选择大写、小写和数字等字符输入类型。
- 轻按 ← 或 → 向左或向右移动一个空格。
- 设置完成后，轻按“确定”。

9 根据所用功能而定，轻按“检测/邮件”或“视频邮件”后，轻按“确定”。



- 轻按“检测/邮件”和收件人用于“检测/邮件”的电子邮件地址后，会出现图标(📧)。
- 轻按“视频邮件”和收件人用于“视频邮件”的电子邮件地址后，会出现图标(📹)。
- 如要取消，请再按图标。

注：_____

- 最多可将 8 个电子邮件地址注册为收件人。

小心：_____

- 在将另一人设为收件人时，务必事先征得其同意。
- 查看是否已向发件人的电子邮件地址发送了提示出错的通知。(用电脑或类似的设备查看，原因是无法通过摄像机查看。)

如果没有收到通知：查阅“无法发送电子邮件”，并相应地调整设置。
如果收到通知：查看通知的内容。

*备注
如果您收到出错通知，请不要继续用相同的设置发送电子邮件。根据提供商而定，您很可能被标记为垃圾邮件的发件人。

设置此摄像机的识别方式(检测/邮件设置)

设置启动录制的识别方式。

1 点击“MENU”。
(在此摄像机上操作)

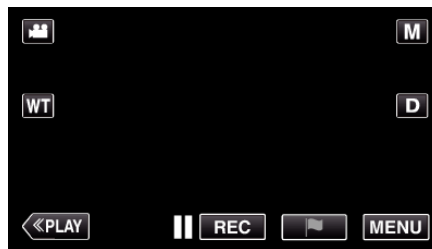

- 出现顶层菜单。

2 轻按“Wi-Fi” (📶)图标。
(在此摄像机上操作)



3 轻按“检测/邮件” (📧)。
(在此摄像机上操作)



4 轻按“连接方法”。
(在此摄像机上操作)



5 轻按“动作检测”或“脸部检测”作出选择。



- 选择“动作检测”，识别到被摄体的动作时启动录制。
- 选择“脸部检测”，识别到人脸时启动录制。

设置此摄像机的识别间隔时间(检测/邮件设置)

设置两次识别的间隔时间。

- 1 点击“MENU”。
(在此摄像机上操作)



- 出现顶层菜单。

- 2 轻按“Wi-Fi” (Wi-Fi 图标)。
(在此摄像机上操作)



- 3 轻按“检测/邮件” (邮件图标)。
(在此摄像机上操作)

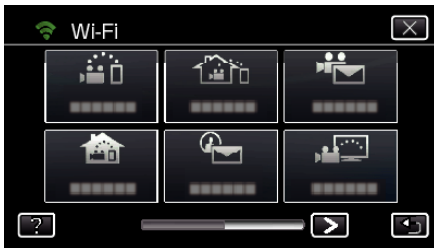

- 4 轻按“检测间隔”。
(在此摄像机上操作)



- 5 轻按所需的检测间隔。



- 设置检测间隔时间。默认设置是 10 分钟。

在此摄像机上设置自行录制(检测/邮件设置)

设置识别期间是否在此摄像机上录制视频。

- 1 点击“MENU”。
(在此摄像机上操作)

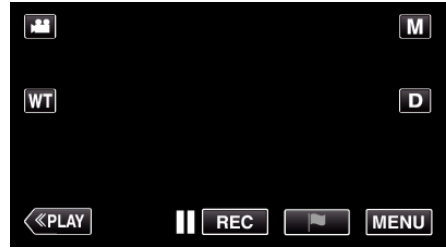

- 出现顶层菜单。

- 2 轻按“Wi-Fi” (Wi-Fi 图标)。
(在此摄像机上操作)



- 3 轻按“检测/邮件” (邮件图标)。
(在此摄像机上操作)

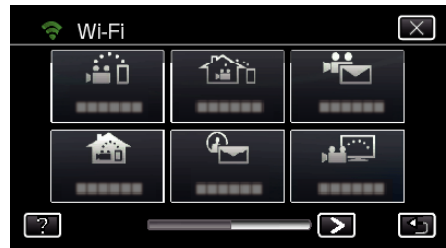

- 4 轻按“自动记录”。
(在此摄像机上操作)



- 5 轻按“开”或“关”作出选择。



- 选择“开”，在此摄像机上录制视频。
- 选择“关”，不在此摄像机上录制视频。

注册摄像机的连接接入点(接入点)

注册接入点(无线 LAN 路由器)有 4 种方式。

Wi-Fi 受保护设置 (WPS)注册	这是最简便的注册方式。在 WPS 中自动执行认证方式和无线 LAN 设置,以便轻松地注册不同设备之间的连接设置。
搜索和注册	为找到接入点而进行搜索。从搜索结果表中选择和注册接入点。
手动注册	手动输入用来注册接入点的姓名和认证方法。
WPS PIN 注册	输入摄像机访问接入点的 WPS PIN 代码,进行注册。

注:

- 注册多个接入点后,您就能改连另一个接入点,只需轻点表中想要的接入点即可。

■ Wi-Fi 受保护设置(WPS)注册

- 1 点击“MENU”。
(在此摄像机上操作)

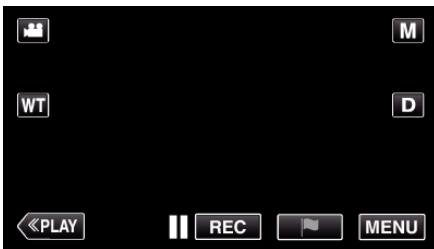

- 出现顶层菜单。

- 2 轻按“Wi-Fi” (Wi-Fi 图标)。
(在此摄像机上操作)



- 3 轻按屏幕右下方的 >。
(在此摄像机上操作)

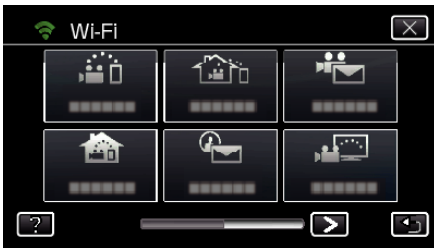

- 4 轻按“共用 Wi-Fi 设置”。
(在此摄像机上操作)



- 5 轻按“接入点”。
(在此摄像机上操作)



- 6 轻按“添加”。
(在此摄像机上操作)



- 7 轻按“便捷注册 WPS”。
(在此摄像机上操作)



- 8 在 2 分钟内激活接入点(无线 LAN 路由器)的 WPS。
• 要激活 WPS,请参阅所用设备的说明手册。

- 9 完成注册后,在摄像机屏幕上轻按“确定”。
(在此摄像机上操作)



■ 搜索和注册

- 1 点击“MENU”。
(在此摄像机上操作)



- 出现顶层菜单。

- 2 轻按“Wi-Fi” (Wi-Fi 图标)。
(在此摄像机上操作)



- 3 轻按屏幕右下方的 >。
(在此摄像机上操作)



- 4 轻按“共用 Wi-Fi 设置”。
(在此摄像机上操作)

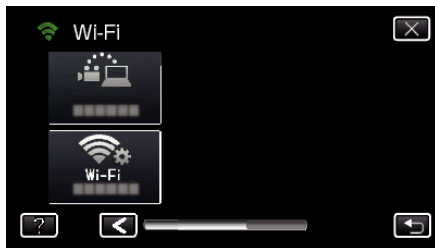

- 5 轻按“接入点”。
(在此摄像机上操作)



- 6 轻按“添加”。
(在此摄像机上操作)



- 7 轻按“搜索”。
(在此摄像机上操作)



- 搜索结果出现在摄像机屏幕上。

- 8 在搜索结果表中,轻按所需接入点的名称(SSID)。
(在此摄像机上操作)



- 9 登记一个密码。
(在此摄像机上操作)

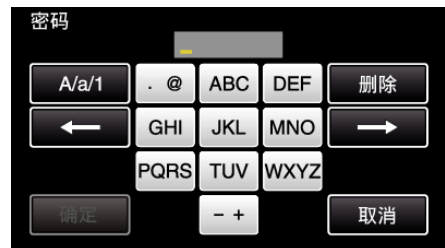

- 轻按屏幕上的键盘,输入字符。字符随每次轻按更改。比如“ABC”,轻按一次输入“A”,轻按两次输入“B”,轻按 3 次输入“C”。
- 轻按“删除”,删除一个字符。
- 轻按“取消”退出。
- 轻按“A/a/1”,选择大写、小写和数字等字符输入类型。
- 轻按 ← 或 → 向左或向右移动一个空格。
- 如果无线 LAN 路由器没有安全保护,则不需要密码。

- 10 完成注册后,在摄像机屏幕上轻按“确定”。
(在此摄像机上操作)



■ 手动注册

1 点击“MENU”。
(在此摄像机上操作)



- 出现顶层菜单。

2 轻按“Wi-Fi” (Wi-Fi)图标。
(在此摄像机上操作)



3 轻按屏幕右下方的 >。
(在此摄像机上操作)



4 轻按“共用 Wi-Fi 设置”。
(在此摄像机上操作)

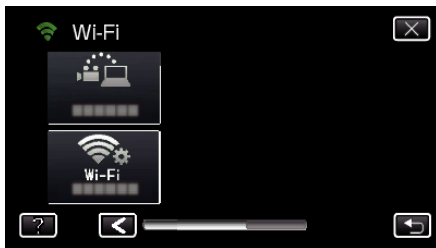

5 轻按“接入点”。
(在此摄像机上操作)



6 轻按“添加”。
(在此摄像机上操作)



7 轻按“手动”。
(在此摄像机上操作)



8 输入接入点(无线 LAN 路由器)的名称(SSID),并轻按“确定”。
(在此摄像机上操作)

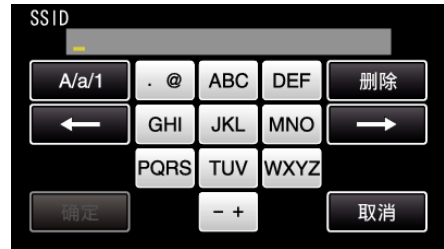

- 轻按屏幕上的键盘,输入字符。字符随每次轻按更改。比如“ABC”,轻按一次输入“A”,轻按两次输入“B”,轻按 3 次输入“C”。
- 轻按“删除”,删除一个字符。
- 轻按“取消”退出。
- 轻按“A/a/1”,选择大写、小写和数字等字符输入类型。
- 轻按 ← 或 → 向左或向右移动一个空格。

9 选择认证方式的类型(安全)。
(在此摄像机上操作)



- 根据路由器的设置进行选择。

10 当认证方法未设为“无”时,输入密码,并轻按“确定”。
(在此摄像机上操作)

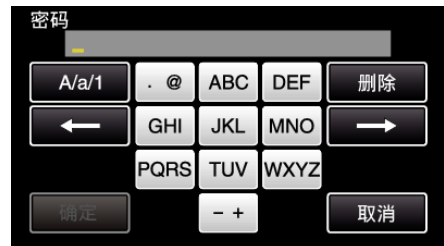

- 轻按屏幕上的键盘,输入字符。字符随每次轻按更改。比如“ABC”,轻按一次输入“A”,轻按两次输入“B”,轻按 3 次输入“C”。
- 轻按“删除”,删除一个字符。
- 轻按“取消”退出。
- 轻按“A/a/1”,选择大写、小写和数字等字符输入类型。
- 轻按 ← 或 → 向左或向右移动一个空格。

11 完成注册后,在摄像机屏幕上轻按“确定”。
(在此摄像机上操作)



■ WPS PIN 注册

- 1 点击“MENU”。
(在此摄像机上操作)



- 出现顶层菜单。

- 2 轻按“Wi-Fi” (Wi-Fi) 图标。
(在此摄像机上操作)



- 3 轻按屏幕右下方的 >。
(在此摄像机上操作)



- 4 轻按“共用 Wi-Fi 设置”。
(在此摄像机上操作)



- 5 轻按“接入点”。
(在此摄像机上操作)



- 6 轻按“添加”。
(在此摄像机上操作)



- 7 轻按“WPS PIN”。
(在此摄像机上操作)

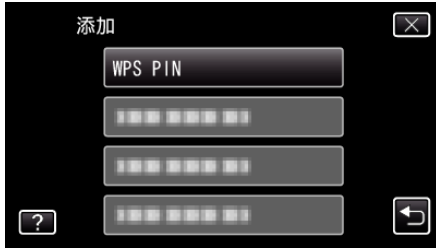

- 出现 PIN 代码。
- 8 输入摄像机上显示的接入点(无线 LAN 路由器)PIN 代码。
• 有关如何输入 PIN 代码的详情,请参阅所用设备的说明手册。
- 9 轻按“开始”。
(在此摄像机上操作)



- 输入无线 LAN 路由器的 PIN 代码后,轻按“开始”。
(如果输入代码前轻按“开始”,就不能建立连接。)
- 10 完成注册后,在摄像机屏幕上轻按“确定”。
(在此摄像机上操作)



编辑接入点(无线 LAN 路由器)的 LAN 设置

比如当您想要为摄像机设置 IP 地址时,要做相应的修改。

- 1 点击“MENU”。
(在此摄像机上操作)



- 出现顶层菜单。
- 2 轻按“Wi-Fi” (Wi-Fi) 图标。
(在此摄像机上操作)



- 3 轻按屏幕右下方的 >。
(在此摄像机上操作)



- 4 轻按“共用 Wi-Fi 设置”。
(在此摄像机上操作)



- 5 轻按“接入点”。
(在此摄像机上操作)



- 6 轻按“LAN 设置”。
(在此摄像机上操作)



- 轻按“使用”，使用选定的接入点。
- 轻按“删除”，删除已注册的接入点。

7 进行 LAN 设置。(当“DHCP”设为“关”时)
(此相机的操作)



- 设置完成后，轻按“OK”。
- LAN 设置包括以下各项。

DHCP	开: 自动从 DHCP 服务器获取 IP 地址。 关: 必须设置“IP 地址”、“子网掩码”、“默认网关”、“主 DNS”和“辅助 DNS”。
IP 地址	输入 IP 地址。
子网掩码	输入子网掩码。
默认网关	输入默认网关。
主 DNS / 辅助 DNS	输入主要和次要 DNS 服务器的 IP 地址。

设置密码(直接监测)

为直接监测设置密码。(8 至 32 个字符)

1 点击“MENU”。

(在此摄像机上操作)



- 出现顶层菜单。

2 轻按“Wi-Fi” (Wi-Fi) 图标。

(在此摄像机上操作)



3 轻按“Wi-Fi”菜单中的“直接监测” (直接监测) 图标。

(在此摄像机上操作)

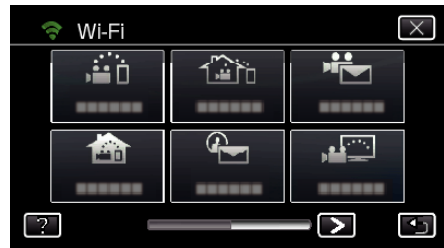

4 轻按“密码”。

(在此摄像机上操作)



- 5 登记一个密码。
(在此摄像机上操作)

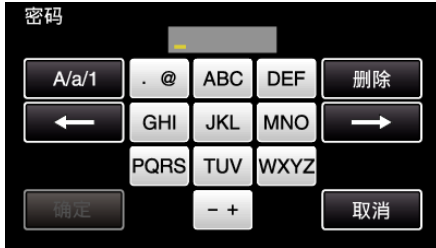

- 轻按屏幕上的键盘,输入字符。字符随每次轻按更改。比如“ABC”,轻按一次输入“A”,轻按两次输入“B”,轻按3次输入“C”。
- 轻按“删除”,删除一个字符。
- 轻按“取消”退出。
- 轻按“A/a/1”,选择大写、小写和数字等字符输入类型。
- 轻按 ← 或 → 向左或向右移动一个空格。
- 设置完成后,轻按“确定”。

- 6 轻按“确定”。
(此相机的操作)

- 轻按“确定”前不会保存设置。

启用 MAC 地址过滤器(电视监测)

启用“MAC 地址过滤器”,可以通过设备(电视机监测器)搜索 Everio,需事先将设备的 MAC 地址注册到 Everio 中。

- 1 点击“MENU”。
(在此摄像机上操作)



- 出现顶层菜单。

- 2 轻按“Wi-Fi”(Wi-Fi图标)。
(在此摄像机上操作)



- 3 轻按“电视监测”。



- 4 轻按“MAC 地址过滤器”。



- 5 选择“开”或“关”。

注:

- 如果启用了“MAC 地址过滤器”,但并未注册 MAC 地址,则所有设备都无法搜索 Everio。

登记 MAC 地址过滤器(电视监测)

将电视显示器的 MAC 地址注册到 Everio 中。

- 1 点击“MENU”。
(在此摄像机上操作)



- 出现顶层菜单。

- 2 轻按“Wi-Fi” (Wi-Fi 图标)。
(在此摄像机上操作)



- 3 轻按“电视监测”。

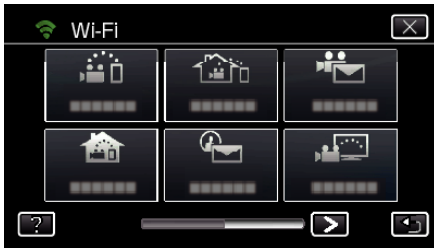

- 4 轻按“MAC 地址清单”。



- 5 轻按“添加”。

- 6 输入电视显示器的 MAC 地址。

- 轻按屏幕上的键盘,输入字符。
- 轻按“删除”,删除一个字符。
- 轻按“取消”退出。
- 轻按“A/a/1”,更改字符。
- 轻按 ← 或 → 向左或向右移动一个空格。
- 设置完成后,轻按“确定”。
- 有关为注册而查看 MAC 地址的详情,请参阅所用设备的说明手册。

查看此摄像机的 MAC 地址

显示摄像机的 MAC 地址。

- 1 点击“MENU”。
(在此摄像机上操作)

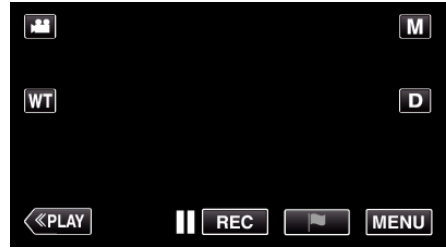

- 出现顶层菜单。

- 2 轻按“Wi-Fi” (Wi-Fi 图标)。
(在此摄像机上操作)



- 3 轻按屏幕右下方的 >。
(在此摄像机上操作)

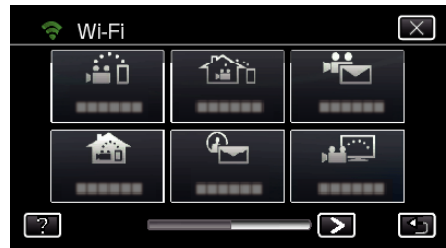

- 4 轻按“共用 Wi-Fi 设置”。
(在此摄像机上操作)

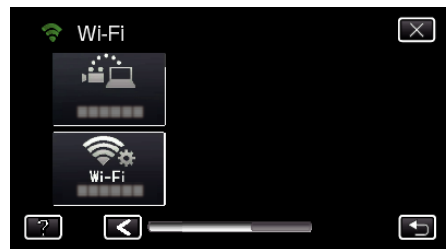

- 5 轻按“MAC 地址”。
(在此摄像机上操作)



- 摄像机的 MAC 地址出现。
(上面显示直接连接时的地址,下面显示连接接入点时的 MAC 地址。)
- 设置完成后,轻按“确定”。
- 查看完后,轻按“确定”。

用密码保护网络设置

设置锁定和保护网络设置的密码。

- 1 点击“MENU”。
(在此摄像机上操作)

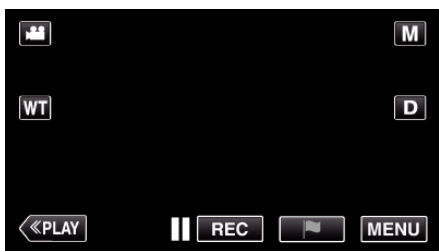

- 出现顶层菜单。

- 2 轻按“Wi-Fi” (Wi-Fi)图标。
(在此摄像机上操作)



- 3 轻按屏幕右下方的 >。
(在此摄像机上操作)



- 4 轻按“共用 Wi-Fi 设置”。
(在此摄像机上操作)

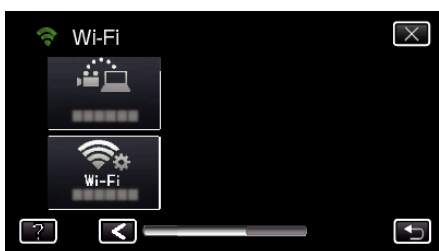

- 5 轻按“锁定设置”。
(在此摄像机上操作)



- 6 设置密码(最多 4 个字符)。
(在此摄像机上操作)

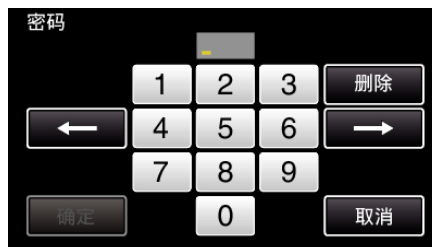

- 输入 4 位数字。
- 轻按“删除”，删除一个字符。
- 轻按“取消”退出。
- 轻按 ← 或 → 向左或向右移动一个空格。
- 设置完成后，轻按“确定”。

将 Wi-Fi 设置初始化

把所有 Wi-Fi 设置恢复到默认值。

- 1 点击“MENU”。
(在此摄像机上操作)



- 出现顶层菜单。

- 2 轻按“Wi-Fi” (Wi-Fi 图标)。
(在此摄像机上操作)



- 3 轻按屏幕右下方的 >。
(在此摄像机上操作)



- 4 轻按“共用 Wi-Fi 设置”。
(在此摄像机上操作)



- 5 轻按“初始化”。
(在此摄像机上操作)



- 6 轻按“是”。
(在此摄像机上操作)

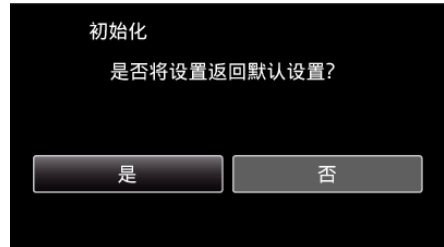

- 要取消,轻按“否”。
- 轻按“是”时,网络设置恢复为默认值。

更改拍摄速度

经由智能电话更改拍摄架的运行速度。
在这 2 项中选取一项“高速”或“低速”。

- 有关如何使用拍摄架的详情,请参阅如下内容。
“使用拍摄架(另售)” (p. 154)

■ 经由智能电话更改设置

- 1 轻按 。
确认摄像机和智能电话经由 Wi-Fi 连接,且显示器屏幕出现在智能电话上。

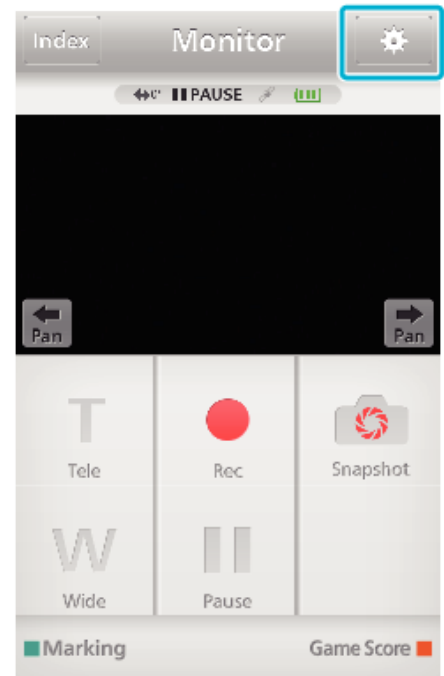

- 2 轻按“PAN 操作速度”。



3 轻按“高速”或“低速”。



使用智能电话应用程序

使用智能电话应用程序,您能连接摄像机,并使用 Wi-Fi 功能。

- 安装“Everio sync. 2”智能电话软件,就能远程查看摄像机上的图像,并可进行录制视频/静像和变焦操作。
- 您还可以经由 Wi-Fi 将摄像机录制的图像发送至智能电话,在智能电话或平板上欣赏录好的图像。

安装智能手机应用程序



Android 智能电话

- 1 轻按应用程序列表中的“PLAY STORE”。
- 2 搜索“Everio sync. 2”应用程序。
- 3 轻按“Everio sync. 2”应用程序。
 - 显示应用程序的详情。
- 4 轻按“INSTALL”。
- 如果应用程序需要访问此机的数据或功能,它所要使用的数据或功能将显示在画面上。
- 5 确认内容并轻按“DOWNLOAD”。
- 下载开始。

删除应用程序

- 1 轻按应用程序列表中的“PLAY STORE”。
 - 2 按菜单键,接着轻按“我的应用程序”。
- 过去下载过的应用程序列表出现在画面上。
- 3 轻按“Everio sync. 2”应用程序。
 - 4 轻按“卸载”,接着轻按“确定”。

注:

Google Play 的规格可能会更改,恕不事先通知。
如需更多操作详情,请查阅 Google Play 的帮助文件。

iPhone/iPad/iPod touch

- 1 轻按主屏幕上的“App Store”。
- 2 搜索“Everio sync. 2”应用程序。
- 3 轻按“Everio sync. 2”应用程序。
 - 显示应用程序的详情。
- 4 轻按“免费”→“INSTALL”。
- 在密码输入屏幕上输入密码。
- 下载开始。
- 下载的应用程序将自动添加至主屏幕。

删除应用程序

- 1 在主屏幕上按住“Everio sync. 2”应用程序。
- 2 轻按 X,确认删除。

注:

App Store™的规格可能会更改,恕不事先通知。
如需更多操作详情,请查阅 App Store™的帮助文件。

操作智能手机应用程序

- 屏幕上的显示说明
“屏幕上的显示说明”(p. 179)
- 传输视频
“传送视频(AVCHD 格式)”(p. 183)
“传送视频(iFrame 格式)”(p. 186)
- 传输静像

“传输静像”(p. 188)

- 更改设置

“智能电话应用设置”(p. 190)

屏幕上的显示说明

最初画面



录制画面

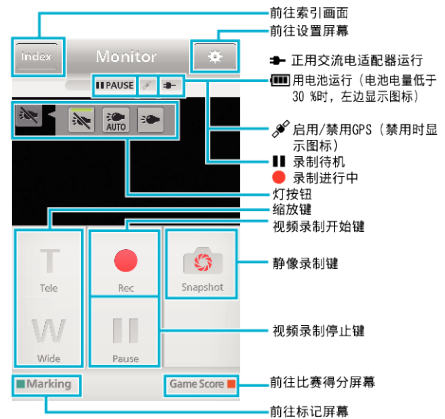

注:

- 静音模式下不显示“光源”按钮。

指引屏(AVCHD 视频/iFrame 视频/静像)



■ 传送屏幕



■ 比赛得分屏幕

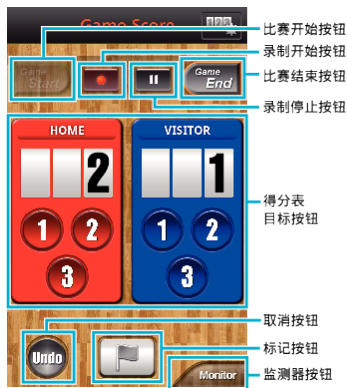

小心：
 • 在 iPhone/iPad 连接手机网络时不能使用 iPhone/iPad“Everio sync. 2”。要使用此功能，请经由 Wi-Fi 连接摄像机或存取点。

使用标记

输入标记，方便以后查找场景。

■ Android 和 iOS 共用

1 录制视频时轻按“Marking”。

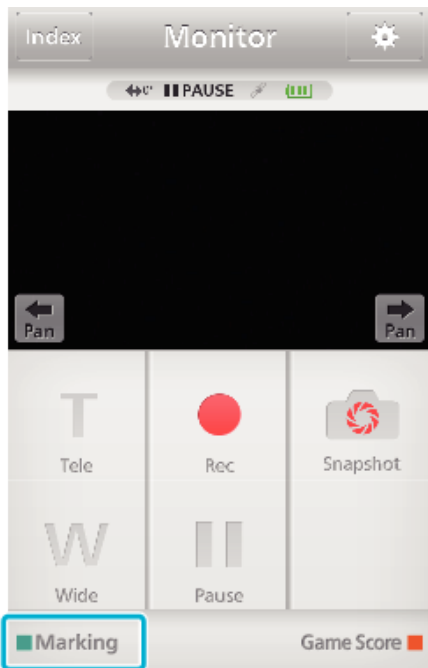

2 在您想要标记的场景上轻按标记图标(🚩)。



- 一个场景做好标记后，需过 5 秒钟才能做下一个标记。
- 轻按“Monitor”，返回监测器屏幕。

■ 做标记时的摄像机屏幕显示



- 一个场景做好标记时会显示标记图标。

使用比赛得分

可以用视频图像记录各局运动比赛的得分。
还可以标记录制位置,便于查找您想在以后观看的场景。

■ Android 和 iOS 共用

1 轻按“Game Score”。

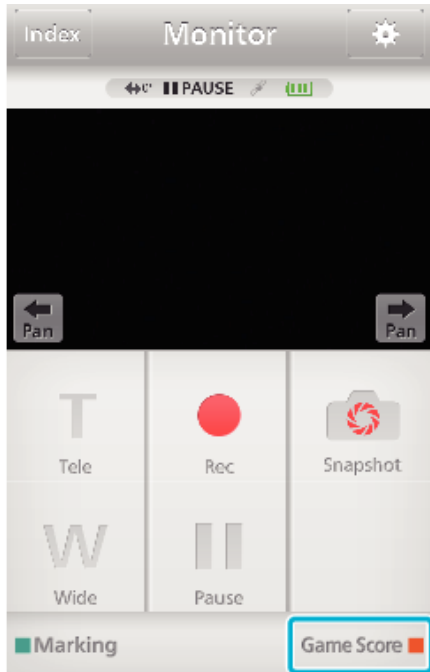

2 轻按计分卡。



• 继续进行第 5 步,团队设置保持不变。

3 轻按“团队选择”。



• 轻按“团队列表”,更改团队名和颜色,并添加团队。

4 选择团队,然后轻按“确定”。



5 轻按 ● 开始录制视频。



6 开始比赛时,轻按“Game Start”。



7 添加得分时,轻按数字。



- 轻按得分团队的数字按钮。
- 如要修改得分,则轻按计分卡。
- 轻按“Undo”按钮,取消最后输入的得分。
- 登记录分后,要等 5 分钟才能输入下一个得分。

8 标记最喜爱的场景。



- 轻按旗子图标(🚩),标记最喜爱的场景。
- 一个场景做好标记后,需过 5 秒钟才能做下一个标记。

9 比赛结束时,轻按“Game End”。



- 如果出现“您要退出吗？”，则轻按“确定”。
- 比赛结束后，视频录制继续进行，直至停止录制。
- 在第 1 步轻按“Monitor”，返回监测器屏幕。

注：

- 团队名和颜色、屏幕背景可在录制前设置。
 - 根据比赛的类型选择得分按钮。
 - 标记操作之后，5 秒钟内不会登记下一个得分。但是，更改比赛得分设置，即可在标记操作后立即登记得分。
- “比赛得分设置” (p. 191)

■ 录制比赛得分时的摄像机屏幕显示



- 1 团队名和得分
团队名可在录制前设置。(用字母和数字)
“比赛得分设置” (p. 191)
- 2 比赛得分记录图标

传送视频(AVCHD 格式)

将用 AVCHD 格式录制的视频传送至智能电话。

- 待转发的视频被转为如下格式。

项目	详细说明	
系统	MP4	
视频	编解码器	H. 264/MPEG-4 AVC 基线框架
	分辨率 * 位率见()中所示	1280X720 (3.6Mbps) 640X360 (1Mbps)
	帧率	25p
音频	编码系统	AAC
	采样率	48 kHz
	位	16 位
	声道数	2 声道

- 1 在智能电话上启动“Everio sync. 2”。



- 确认智能电话与摄像机连接后，启动应用程序。

- 2 选择与摄像机连接的类型。



- 轻按目前的连接类型。
- 录制屏幕出现。

- 3 轻按“Index”。

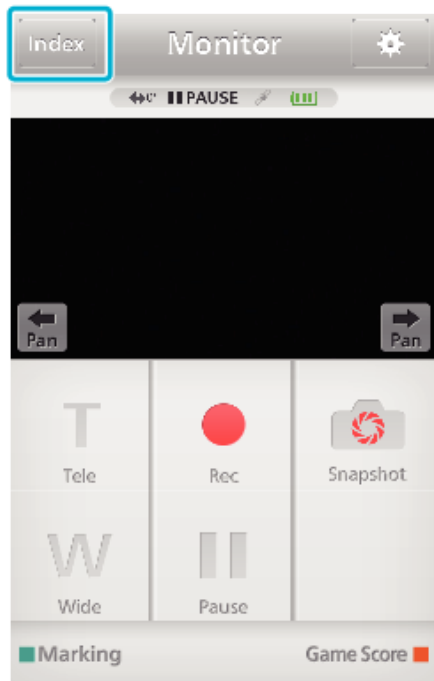

4 在指引屏,轻按想要传送的图像。



• 确认屏幕下方显示“AVCHD”标签。

5 各个分割文件按时间长短排列。在要传送的文件旁边打勾(①),并轻按右下方的传送标记图标(②)。

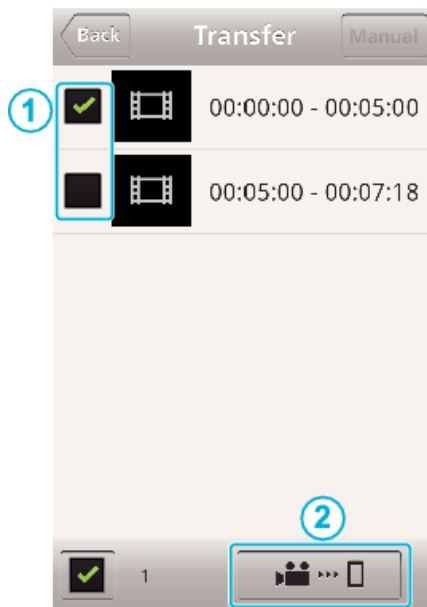

- 选定的图像文件的数量显示在左下方勾号旁边。
- 如要设置所传视频的长度,请参阅下文说明。
“智能电话应用设置”(p. 190)

6 轻按“传输”。



• 轻按“取消”,取消操作。

7 “传输”开始。



- 轻按“取消”，取消操作。

8 完成传输后,轻按“确定”。



- 如要播放和查看视频,则轻按“检查”。(仅限 Android)
- 如要上传视频,则轻按“共享”。(仅限 Android)
轻按您要利用的服务,然后开始上传。
在利用有关服务之前,须事先注册。

■ 手动传送

您可以设定被传视频的长短。

- 1 在第 5 步轻按“MANUAL”。
- 2 在起点,输入视频的开始时间。
用滑动条指定视频的长短。(10 至 300 秒)
- 3 确认设置后,轻按“传输”,然后再次轻按“传输”。



- 轻按“+”“-”,设定视频传送的起点(分/秒)。
- 可以用滑动条调整被传视频的长短。
- 被传视频越长,传送时间越长。

传送视频(iFrame 格式)

将用 iFrame 格式录制的视频传送到智能电话。(根据所用的智能电话而定,可能无法播放视频。)

- 以原来的文件格式发送被传视频。

1 在智能电话上启动“Everio sync. 2”。



- 确认智能电话与摄像机连接后,启动应用程序。

2 选择与摄像机连接的类型。



- 轻按目前的连接类型。
- 录制屏幕出现。

3 轻按“Index”。

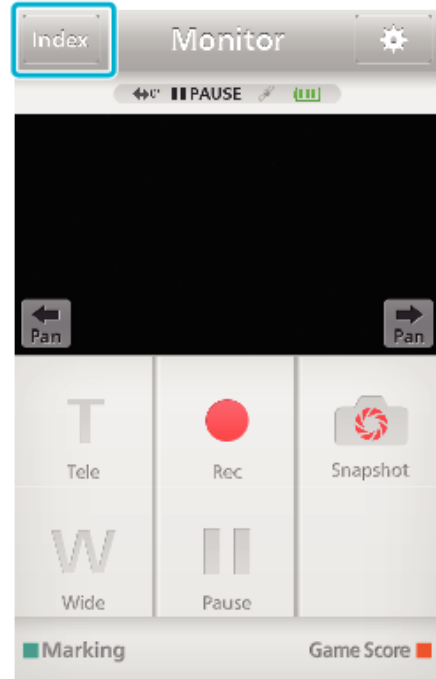

4 从屏幕下方的标签中选择“iFrame”。



- 轻按“Monitor”,返回监测器屏幕。
- 轻按 ⚙️,转到设置屏幕。

5 在指引屏,轻按想要传送的图像。



- 轻按“Monitor”，返回监测器屏幕。
- 轻按 ，转到设置屏幕。

6 轻按“传输”。



- 轻按“取消”，取消操作。

7 “传输”开始。



- 轻按“取消”，取消操作。

8 完成传输后，轻按“确定”。



- 如要播放和查看视频，则轻按“检查”。(仅限 Android)
- 如要上传视频，则轻按“共享”。(仅限 Android)
轻按您要利用的服务，然后开始上传。
在利用有关服务之前，须事先注册。

传输静像

您可以把录好的静像传送到智能电话上。
如果原静像的纵横比是 4:3, 则传送时缩为 1600X1200。
如果原静像的纵横比是 16:9, 则传送时缩为 1920X1080。

1 在智能电话上启动“Everio sync. 2”。



- 确认智能电话与摄像机连接后, 启动应用程序。

2 选择与摄像机连接的类型。



- 轻按目前的连接类型。
- 录制屏幕出现。

3 轻按“Index”。

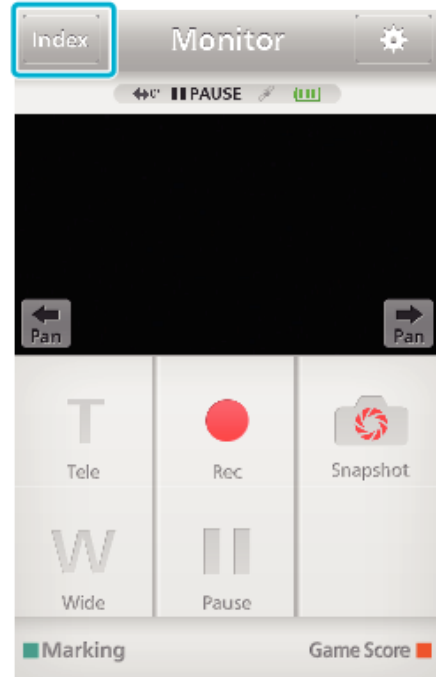

4 在屏幕下方选择“Still Image” 标签, 并按指引屏。



- 轻按“Monitor”, 返回监测器屏幕。
- 轻按 , 转到设置屏幕。

5 在要传送的静像旁边复选框中打勾(①), 并按右下方的传送标记图标(②)。



- 轻按“Monitor”，返回监测器屏幕。
- 轻按 ，转到设置屏幕。

6 轻按“传输”。



- 轻按“取消”，取消操作。

7 “传输”开始。



- 轻按“取消”，取消操作。

8 完成传输后，轻按“确定”。



- 如要播放和查看静像，则轻按“检查”。(仅限 Android)
- 如要上传静像，则轻按“共享”。(仅限 Android)
轻按您要利用的服务，然后开始上传。
在利用有关服务之前，须事先注册。

智能电话应用设置

您可以更改智能电话应用程序的设置。

■ Android 和 iOS 共用

1 轻按 。

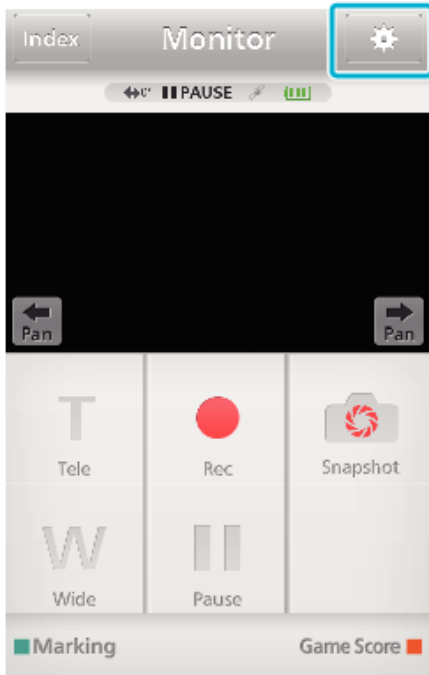

2 轻按需要的设置。



项目	详细说明
监视中	打开/关闭屏幕的监测功能。(打勾设为“ON”)
PAN 操作速度	从高速/低速中选择摇摄架(选件)的摇摄速度。
位置信息传送间隔	选择在使用直接监测期间获取 GPS 位置信息的时间间隔。(Off - 15 秒)
要传送的视频长短	设置要传送到智能电话上的视频长短。(10 - 300 秒) 仅限于 AVCHD 格式的视频。
要传送的视频大小	设置要传送到智能电话上的视频分辨率。(“1280 ×720”或“640×360”) 仅限于 AVCHD 格式的视频。
游戏得分设置	输入比赛得分和团队信息的录制方法。 “比赛得分设置”(p. 191)
URL	输入经由无线网络连接智能电话的摄像机的 URL。
HTTP 授权	设置室内监测/室外监测的用户名和密码。 默认用户名是“everio”(固定),密码是“0000”。 (可在摄像机上更改)
更改背景颜色	选择背景。
不能进入休眠模式	设置智能电话,使之在应用程序使用期间不会进入睡眠模式。 (打勾,禁用睡眠模式。)
帮助	显示帮助文件。
许可协议	显示软件的授权协议。(仅限 Android)

注：

- 连接室内监测/室外监测时,如果未输入或未正确输入 URL 或 HTTP 授权,则会提示您输入。

比赛得分设置

输入比赛得分和团队信息的录制方法。

■ Android 和 iOS 共用

1 轻按 。

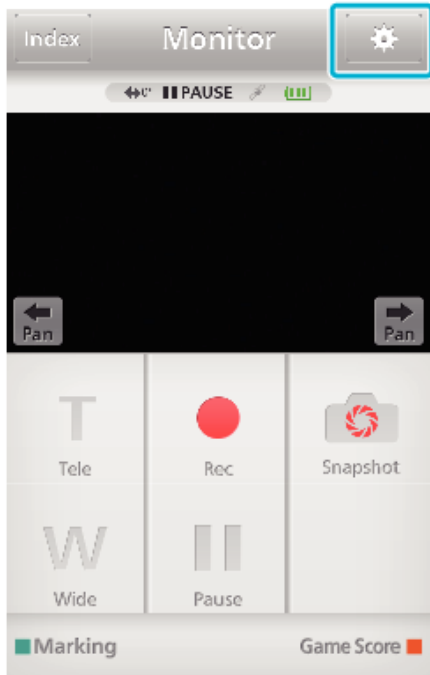





2 轻按“游戏得分设置”。

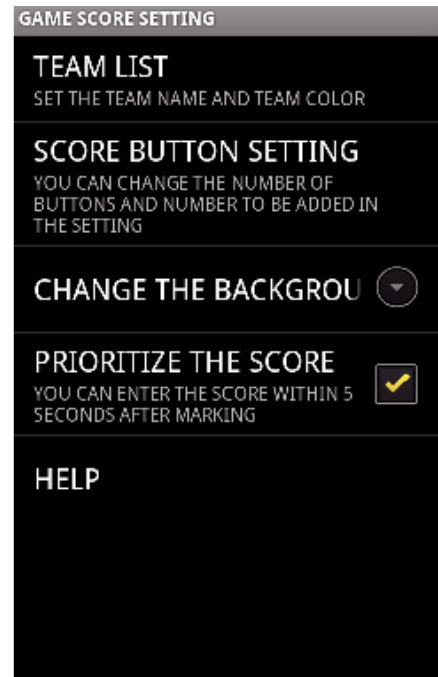

3 轻按需要的设置。



项目	详细说明
团队列表	<p>设置团队名和颜色。 如要显示“HOME”和“VISITOR”，则轻按 ①“团队列表”。</p> <p>② 轻按图标，可设置“团队名”和“团队颜色”。</p> <p>③ 选择“团队名”，显示用来输入团队名的屏幕。轻按列，输入团队名，并按“确定”。</p> <p>④ 在调色盘中轻按想要的颜色，选择“团队颜色”。轻按+按钮，添加新团队。</p>
得分按钮设置	<p>轻按“BUTTON SETTING”，最多选择 4 个按钮。每个数字表示可以添加一次的得分。根据比赛的类型选择按钮。</p> <div style="display: flex; justify-content: space-around; align-items: center;"> <div style="text-align: center;">  <p>(1个按钮)</p> </div> <div style="text-align: center;">  <p>(2个按钮)</p> </div> <div style="text-align: center;">  <p>(3个按钮)</p> </div> <div style="text-align: center;">  <p>(4个按钮)</p> </div> </div>
更改背景颜色	选择比赛得分屏幕的背景色。
对得分进行优先排序	选择复选框进行标记操作后 5 秒内可输入得分。但是，登记得分时，标记位置会被更改。
帮助	显示帮助文件。

注：

- 注册团队名时，智能电话输入的“\”标记，在此摄像机上显示为“\”（反斜线）。

通过网络浏览器使用 Wi-Fi 功能

您可以通过电脑的网络浏览器,连接摄像机,并使用 Wi-Fi 功能。

- 屏幕上的显示说明
“屏幕上的显示说明”(p. 192)

屏幕上的显示说明

■ 录制画面



串流格式选择 (单击“设定”应用) 选择通过浏览器监测时的视频格式。

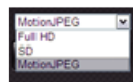

全高清: 1920x1080 / MPEG-2 TS格式
SD: 720x480 / MPEG-2 TS格式
MotionJPEG: 640x360 / MotionJPEG格式

注:

- 串流格式为 MotionJPEG 时,不显示全屏按钮。

小心:

- 串流格式的功能特色如下:
 - 全高清/标清 (MPEG-2 TS 格式)
 - 可以通过浏览器检查摄像机的声音。
 - 不能通过浏览器进行录制操作。
 - MotionJPEG
 - 不能通过浏览器播放摄像机的声音。
 - 可以通过浏览器进行录制和变焦操作。
- 以全高清或标清连续监测 12 小时后,监视器的图像会自动停止。(如要恢复监测,请按加载按钮)
- 要使用全高清或标清,有必要事先安装 Media Player 12。
- 网速或电脑性能可能会造成屏幕图像滞后。
- 如果滞后严重,则要经常重新加载屏幕。(加载后,屏幕要过一会儿才会显示。)
- 如要全高清显示,电脑必须达到如下配置。
CPU 英特尔酷睿双核 Duo 2 GHz 或更高
2 GB 内存或更高

■ 视频索引画面(缩略图显示)(AVCHD)

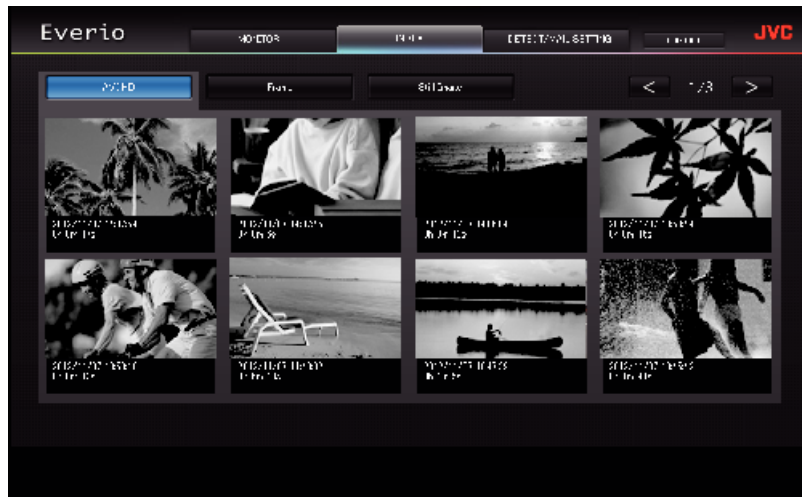

■ 视频索引画面(缩略图显示)(iFrame)

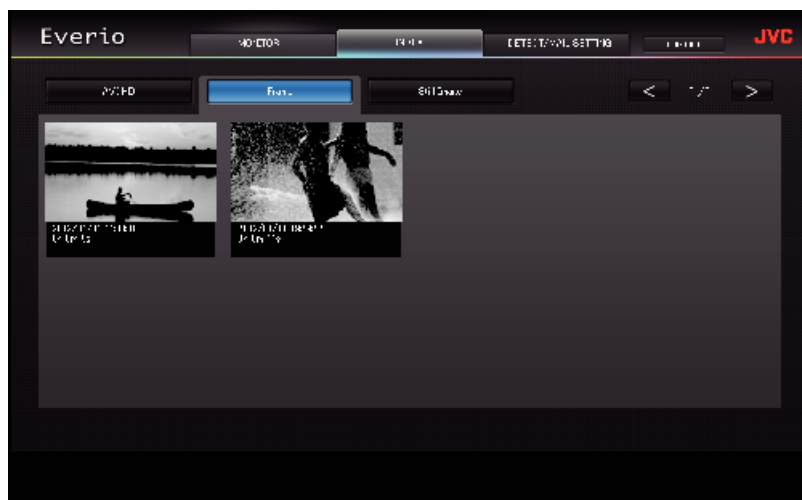

- 如要下载视频,则单击缩略图。

■ 静像索引画面(缩略图显示)

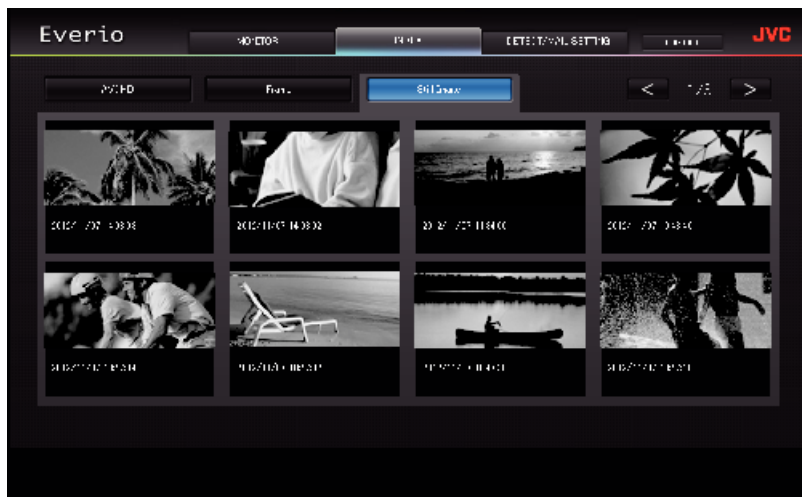

- 如要下载静像,则单击缩略图。

■ 识别/邮寄设置屏幕

即使摄像机不在手边,也可以更改通知邮件的设置,如识别方式和收件人的电子邮件地址。

Everio中收件人的注册电子邮件地址(最多8个)

*选定地址上出现一个勾号。



识别方式

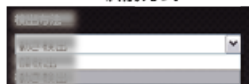

通知邮件设置

识别间隔时间

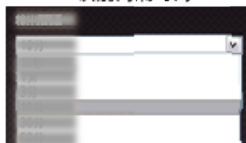

自行录制



(单击“注册”应用)

故障排除

直接监控

故障	措施
无法与摄像机连接。 (需要有 URL)	<ul style="list-style-type: none"> 检查是否成功建立 Wi-Fi 连接。 检查 Wi-Fi 是否连接至“DIRECT-**EVERIO”。 检查智能电话(或电脑)是否连接至摄像机。 关闭摄像机和终端(智能电话或电脑)的电源,并再次打开,然后再试。
电脑与摄像机连接时,无法在电脑上浏览互联网。	<ul style="list-style-type: none"> 在直接监控过程中,摄像机起着接入点的作用。大多数电脑(或智能电话)都不能同时连接多个接入点。因此,如果电脑(或智能电话)经由无线 LAN 上网,就会暂时无法浏览互联网。 把电脑重新连接通常用于上网的无线 LAN 路由器。如果电脑无意中连接摄像机,则从电脑上去除摄像机连接。(注册的名称是“DIRECT-**EVERIO”。) 停止摄像机上的直接监控。
视频或音频中断或延迟	<ul style="list-style-type: none"> 如果网络速度慢,视频和音频可能会中断,或可能显著延迟。 (网络浏览器)可能因电脑性能造成显著迟滞。如果串流格式设为“Full HD”,则改为“SD”或“Motion-JPEG”,并再试。 “Wi-Fi 规格”(p. 199) (网络浏览器)如果滞后严重,则经常重新加载屏幕。 (智能电话)尝试更改地点和时间,找到一个信号好的环境。
本机自动关闭。	<ul style="list-style-type: none"> 为防止忘记关掉电源,本机连续使用 10 天后将自动关闭。
无法设置焦点。	<ul style="list-style-type: none"> 不通过智能电话(或电脑)监控时,摄像机的焦点是固定的。 即使通过智能电话(或电脑)监控,如果超过 3 个小时没有操作,摄像机的焦点也会固定。(操作摄像机时,焦点又会工作。)
连线中断,或显示“无法连接”字样	<ul style="list-style-type: none"> 在信号好的地方再次建立连接。如果设备彼此之间相距太远,中间有物体阻隔,或在使用微波炉或其他无线设备,则可能会掉线或无法连接。 如果无法再次建立连接,则重新启动终端(智能电话或电脑)。 如果摄像机与智能电话(或电脑)相距太远,那么,视环境而定,可能难以为直接监测建立连接。此时,可经由存取点(无线 LAN 路由器)连接。

接入点(无线 LAN 路由器)

故障	措施
找不到接入点(无线 LAN 路由器)。	<ul style="list-style-type: none"> 检查与接入点(无线 LAN 路由器)的距离是否太远,中间有没有屏蔽材料。 如果使用中的接入点(无线 LAN 路由器)进入 SSID 隐身模式,在执行手工注册,或在注册前暂时禁用隐身模式。 在有多个存取点的环境中,您可能无法通过搜索找到理想的存取点。在此情况下,请手动添加存取点。
无法连接接入点(无线 LAN 路由器)。	<ul style="list-style-type: none"> 检查密码是否正确。 如果是手动连接,则检查 SSID 或认证方式是否正确。
不知道使用哪个接入点(无线 LAN 路由器)。	<ul style="list-style-type: none"> 如果存取点(无线 LAN 路由器)的设置从未更改过默认值,则检查以下各项。 <ul style="list-style-type: none"> 检查存取点(无线 LAN 路由器)上是否附着一张列明初始设置的粘胶标签。 检查存取点(无线 LAN 路由器)说明手册中的默认设置。
不知道接入点(无线 LAN 路由器)的密码。	查阅所用接入点(无线 LAN 路由器)的说明手册。
无法经由 Wi-Fi 保护设置(WPS)连接。	<ul style="list-style-type: none"> 不支持 WPS 以外的简单连接方式。搜索要连接的接入点。 关闭摄像机电源,并再次尝试。

室内监测(家中的连接)

故障	措施
无法与摄像机建立连接。 (需要有 URL)	<ul style="list-style-type: none"> 检查是否成功建立 Wi-Fi 连接。 检查确保摄像机与终端(智能电话或电脑)与同一个存取点连接。 关闭摄像机和终端(智能电话或电脑)的电源,并再次打开,然后再试。
不知道通过网络浏览器访问的 URL。	<ul style="list-style-type: none"> 启动室内监测后,轻按摄像机屏幕上显示的“摄像机网络信息”。

	把“URL(LAN): ”中显示的地址输入网络浏览器,并访问。
通过网络浏览器访问时没有图像和声音。	<ul style="list-style-type: none"> ● 如果您安装了第三方视频播放器,可能无法正常播放图像和声音。 ● 如果传输到网络浏览器时,串流格式设为“Motion-JPEG”,则不会通过浏览器输出声音。 ● 如果视频录制正在进行中,则不会通过浏览器输出声音。
无法访问所输入的 URL。(找不到)	<ul style="list-style-type: none"> ● 检查摄像机是否正确连接接入点(无线 LAN 路由器)。(📶 出现在摄像机屏幕上。) ● 检查电脑是否正确连接接入点(无线 LAN 路由器)。如果连接互联网,则应该能够连接。 ● 检查 URL 是否正确。
无法访问所输入的 URL。(需要密码)	<ul style="list-style-type: none"> ● 输入您的用户名和密码。 ● 用户名是“everio”(固定),默认密码是“0000”(可以更改)。
视频或音频中断或延迟	<ul style="list-style-type: none"> ● 如果网络速度慢,视频和音频可能会中断,或可能显著延迟。 ● (网络浏览器)可能因电脑性能造成显著迟滞。 ● 如果串流格式设为“Full HD”,则改为“SD”或“Motion-JPEG”,并再试。 <p>“Wi-Fi 规格”(p. 199)</p> <ul style="list-style-type: none"> ● (网络浏览器)如果滞后严重,则经常重新加载屏幕。 ● (智能电话)尝试更改地点和时间,找到一个信号好的环境。
本机自动关闭。	<ul style="list-style-type: none"> ● 为防止忘记关掉电源,本机连续使用 10 天后将自动关闭。
无法设置焦点。	<ul style="list-style-type: none"> ● 不通过智能电话(或电脑)监控时,摄像机的焦点是固定的。 ● 即使通过智能电话(或电脑)监控,如果超过 3 个小时没有操作,摄像机的焦点也会固定。(操作摄像机时,焦点又会工作。)
连线中断,或显示“无法连接”字样	<ul style="list-style-type: none"> ● 在信号好的地方再次建立连接。如果设备彼此之间相距太远,中间有物体阻隔,或在使用微波炉或其他无线设备,则可能会掉线或无法连接。 ● 如果无法再次建立连接,则重新启动终端(智能电话或电脑)。
屏幕没有刷新或仍旧是黑的	<ul style="list-style-type: none"> ● 检查摄像机和存取点是否妥善连接。 ● 如果摄像机中途与存取点断开,就不能在终端(智能电话或电脑)上检测到图像。

室外监测(通过互联网连接)

故障	措施
不知道通过网络浏览器访问的 URL。	<ul style="list-style-type: none"> 启动室外监测后,轻按摄像机屏幕上显示的“摄像机网络信息”。把“URL(WAN):”中显示的地址输入网络浏览器,并访问。
网络信息中没有出现 URL(WAN)。	<ul style="list-style-type: none"> 如果摄像机上没有设置动态 DNS,就不会出现 URL(WAN)。如要设置动态 DNS,则执行以下步骤。 <ol style="list-style-type: none"> 通过电脑,获取 JVC 动态 DNS 服务的帐号。 登录到 JVC DNS,并获取动态 DNS 服务。 在摄像机上设置所取得的动态 DNS 用户名和密码。 *在此摄像机上只能设置 JVC 动态 DNS 服务。 如果摄像机上没有设置动态 DNS,就不会出现 URL(WAN)。如要设置动态 DNS,则执行以下步骤。 <ol style="list-style-type: none"> 通过电脑,获取 JVC 动态 DNS 服务的帐号。 https://dd3.jvckenwood.com/user/ 登录到 JVC DNS,并获取动态 DNS 服务。 在摄像机上设置所取得的动态 DNS 用户名和密码。 *在此摄像机上只能设置 JVC 动态 DNS 服务。
无法访问所输入的 URL。(找不到)	<ul style="list-style-type: none"> 此功能无法在有两台或更多路由器的环境中使用。 检查动态 DNS 用户名和密码是否正确。 所用路由器与 UPnP 不兼容,或 UPnP 已关闭。检查所用路由器的说明手册,并打开 UPnP。 把摄像机的“UPnP”设为“关”。(默认设置是“开”。)把“UPnP”设为“开”。 根据您的提供商的服务条款而定,可能无法取得全球 IP 地址。 “确认全局 IP 地址”(见 p. 143) 检查网络中是否已经设置了使用端口 80(比如网络服务器)的终端,或者是否已将某个终端设置成使用路由器上的 80 端口。如果是这样,则更改摄像机的“HTTP 端口”。 “更改 HTTP 端口 (直接监测/室内监测/室外监测)”(见 p. 159) 关闭摄像机和终端(智能电话或电脑)的电源,并再次打开,然后再试。
视频或音频中断或延迟	<ul style="list-style-type: none"> 如果网络速度慢,视频和音频可能会中断,或可能显著延迟。 (网络浏览器)可能因电脑性能造成显著迟滞。 如果串流格式设为“Full HD”,则改为“SD”或“Motion-JPEG”,并再试。 “Wi-Fi 规格”(见 p. 199) (网络浏览器)如果滞后严重,则经常重新加载屏幕。 (智能电话)尝试更改地点和时间,找到一个信号好的环境。
本机自动关闭。	<ul style="list-style-type: none"> 为防止忘记关掉电源,本机连续使用 10 天后将自动关闭。
无法设置焦点。	<ul style="list-style-type: none"> 不通过智能电话(或电脑)监控时,摄像机的焦点是固定的。 即使通过智能电话(或电脑)监控,如果超过 3 个小时没有操作,摄像机的焦点也会固定。(操作摄像机时,焦点又会工作。)
连线中断,或显示“无法连接”字样	<ul style="list-style-type: none"> 在信号好的地方再次建立连接。如果设备彼此之间相距太远,中间有物体阻隔,或在使用微波炉或其他无线设备,则可能会掉线或无法连接。 如果无法再次建立连接,则重新启动终端(智能电话或电脑)。
屏幕没有刷新或仍旧是黑的	<ul style="list-style-type: none"> 检查摄像机和存取点是否妥善连接。 如果摄像机中途与存取点断开,就不能在终端(智能电话或电脑)上检测到图像。
显示“×UPnP”。	<p>UPnP 不能使用时显示。</p> <ul style="list-style-type: none"> 检查所用无线 LAN 路由器是否兼容 UPnP。 (查阅所用无线 LAN 路由器的说明书,或咨询路由器的制造商。) 所用无线 LAN 路由器与 UPnP 兼容时,打开 UPnP 功能。 如果即使启用了 UPnP 功能,该图标也没有消失,则关闭所用无线 LAN 路由器和摄像机的电源,然后再次打开,并再试。
虽然显示“×UPnP”,却无法连接。	<ul style="list-style-type: none"> 当“UPnP”设为“关”时,不会显示“×UPnP”。在此情况下,把“UPnP”设为“开”。 当其他设备经由 UPnP 使用 80 端口时,就不能建立连接。重新连接摄像机。 当另一个设备使用摄像机的“HTTP 端口”(默认设置是“80”)时,无法建立连接。更改摄像机的“HTTP 端口”。 “更改 HTTP 端口 (直接监测/室内监测/室外监测)”(见 p. 159)

电子邮件(通知邮件、视频邮件)

故障	措施
无法发送电子邮件。	<ul style="list-style-type: none"> • 检查电子邮件服务器的设置是否正确。 • 检查发件人电子邮件地址的设置是否正确。 • 检查用户名和密码是否正确。 • 如果您使用的电子邮件服务不是提供商提供的,则可能有必要更改 SMTP 设置。 • 网络浏览器提供的一些免费电子邮件服务或电子邮件软件(SMTP)可能设有不允许发送电子邮件的默认 SMTP 设置。 使用前,更改 SMTP 设置,使之允许发送电子邮件。
发出的电子邮件收不到。	<ul style="list-style-type: none"> • 查看是否已向发件人的电子邮件地址发送了提示出错的通知。(用电脑或类似的设备查看,原因是无法通过摄像机查看。) -如果没有收到通知: 查阅“无法发送电子邮件”,并相应地调整设置。 -如果收到通知: 查看通知的内容。 *注: 如果您收到出错通知,请不要继续用相同的设置发送电子邮件。根据提供商而定,您很可能被标记为垃圾邮件的发件人。
无法在电子邮件上附加图像。	<ul style="list-style-type: none"> • 根据提供商而定,有些附件可能会被删除。请使用其它免费服务。
本机自动关闭。	<ul style="list-style-type: none"> • 为防止忘记关掉电源,本机连续使用 10 天后将自动关闭。
无法设置焦点。	<p>(关于识别/邮寄设置)</p> <ul style="list-style-type: none"> • 在等待通知邮件期间,焦点是固定的。先设置摄像机,然后启用通知邮件。 如果在完成摄像机设置前就启用通知邮件,则可能无法正确设置焦点。此时,可暂时禁用通知邮件,然后再次启用。

视频/静像传输

故障	措施
无法向智能电话(或电脑)传输视频和静像。	<ul style="list-style-type: none"> • 检查目的媒体(智能电话或电脑)的剩余空间。

Wi-Fi 规格

Wi-Fi 规格

项目	详细说明
无线 LAN 标准	IEEE802.11b/g/n(2.4 GHz 波段)
Wi-Fi 安全性	加密: WEP、WPA、WPA2 * WPA 和 WPA2 仅由个人模式(PSK)支持。

直接监测 / 室内监测 / 室外监测

■ 使用 Everio sync. 2 时

项目	详细说明
支持的终端	iPhone/iPad/iPod touch: iOS 5.1 或以后版本 Android: Android 2.3 或以后版本 <ul style="list-style-type: none"> 不能保证所有终端上都能进行此类操作。 当 iPhone/iPad 连接至手机网络时,不能使用 iPhone/iPad 的“Everio sync. 2”。 要使用此功能,请经由 Wi-Fi 连接摄像机或存取点。 <ul style="list-style-type: none"> 对于发送数据的摄像机和接收数据的智能电话,都建议网络环境的最低网速约为 5.3 Mbps。 如果网速太慢,视频图像可能会迟滞,声音可能会中断或延迟。
监视器屏幕	视频: JPEG 640x360 最大 15 fps 音频: 线性 PCM 8 kHz 16 位 1 声道
视频传输	视频: 兼容 MP4 的 H.264 基线框架 640x360 或 1280x720 30p 音频: AAC 48 kHz 16 位 2 声道
静像传输	JPEG 格式

■ 使用网络浏览器时

项目	详细说明
操作环境	Windows 7: 安装 Internet Explorer 9 或以后版本以及 Windows Media Player 12 或以后版本 <ul style="list-style-type: none"> 如要全高清显示,电脑必须达到如下配置。 <ul style="list-style-type: none"> - CPU: 英特尔酷睿双核 Duo 2 GHz 或更高 - 内存: 2 GB 或更高 对于发送数据的摄像机和接收数据的智能电话,都建议网络环境达到以下网速。 <ul style="list-style-type: none"> - MotionJPEG: 约 1.7 Mbps 或更高 - 全高清: 约 10 Mbps 或更高 - 标清: 约 3 Mbps 或更高 如果网速太慢,视频图像可能会迟滞,声音可能会中断或延迟。
监视器屏幕	<ul style="list-style-type: none"> • MotionJPEG 视频: JPEG 640x360 最大 5 fps 音频: 无 • 全高清 视频: 兼容 MPEG-2 TS 的 H.264 High Profile 1920x1080 60i 音频: AAC 48 kHz 16 位 2 声道 • SD 视频: 兼容 MPEG-2 TS 的 H.264 Main Profile 720x480 60i 音频: AAC 48 kHz 16 位 2 声道
视频传输	MPEG-2TS 格式(无谈话)
静像传输	JPEG 格式(无谈话)

视频邮件

项目	详细说明
视频	兼容 MP4 的 H.264 基线框架 640x360 30p
音频	AAC 48 kHz 16 位 2 声道
时间	最多 15 秒

检测/邮件

项目	详细说明
静像传输	JPEG 640x360

直接监测

您可以监测由 Everio 捕捉到智能电话或电脑上的图像。您可以在忙碌时监测正在隔壁房间睡觉的宝宝。

室内监测

Everio 捕捉的孩子回家后的图像可以经由无线 LAN 路由器发送到个人电脑或智能电话上。

室外监测

Everio 捕捉的图像可以经由互联网,用无线 LAN(Wi-Fi spot)发送到祖父母的电脑或智能电话上。

检测/邮件

如果您不在家,则孩子回家时的静像会通过电子邮件发送给您。

视频邮件

让我们向出差在外的爸爸或丈夫发送视频信息(早上好,晚安)。

电视监测

可以用兼容 DLNA 的电视机显示和播放图像。

直接监测

- 设置(一旦完成设置后,从下面的“一般设置”开始)

创建 QR 代码。

- 在直接监测的必填项中输入数值。

- 密码 设置通过直接监测将此摄像机与设备连接的密码。(8 至 63 个字符(如果是十六进制,则为 64 个字符))
- 强制群组拥有: 用该设置启用与不支持 Wi-Fi 直连的设备连接。通常设为“ON”。
- HTTP 端口: 通常设为“80”。

显示读取 QR 代码的屏幕。

- 1 点击“MENU”。
- (在此摄像机上操作)

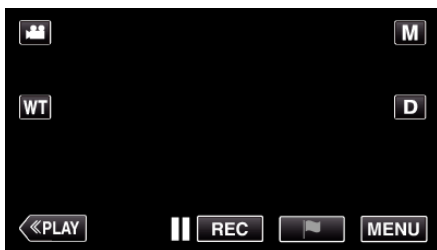

- 出现顶层菜单。

- 2 轻按“Wi-Fi” (Wi-Fi 图标)。
- (在此摄像机上操作)



- 3 轻按屏幕右下方的 >。
- (在此摄像机上操作)



- 4 轻按“共用 Wi-Fi 设置”。
- (在此摄像机上操作)

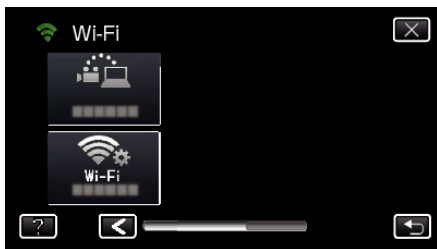

- 5 轻按“从快速响应矩阵码设置”。

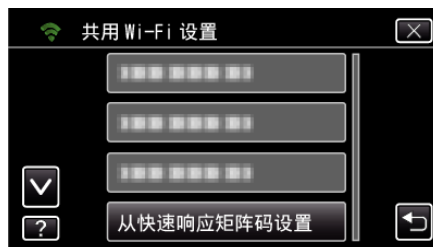

- 6 轻按“执行”。

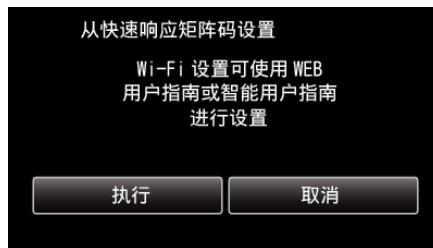

读取 QR 代码。

- 1 读取 QR 代码。
- (在此摄像机上操作)

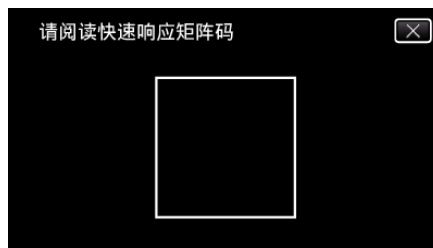

- 2 轻按“是”。

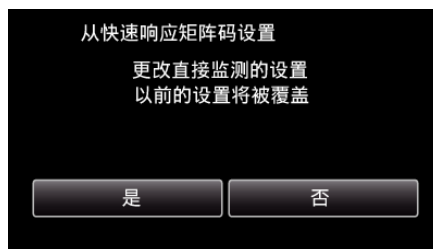

- 3 点击“确定”。

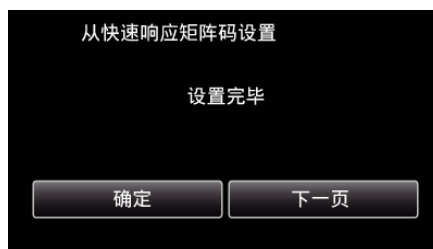

- 轻按“下一页”返回画面,读取 QR 代码。
- 保存设置内容。

■ 一般操作

无线连接智能电话和电脑

■ 输入 Wi-Fi 密码

- 1 点击“MENU”。
(在此摄像机上操作)
将摄像机设为录制模式。

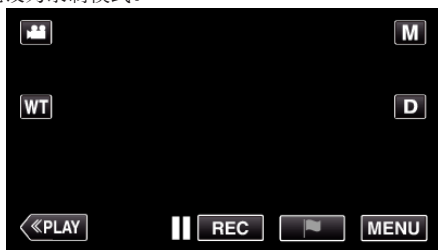

- 出现顶层菜单。

- 2 轻按“Wi-Fi” (Wi-Fi 图标)。
(在此摄像机上操作)



- 3 轻按“Wi-Fi”菜单中的“直接监测” (Wi-Fi 图标)。
(在此摄像机上操作)



- 4 点击“开始” (开始图标)。
(在此摄像机上操作)



- “视频录制格式”选为 iFrame 时,出现以下显示,录制模式切换至 AVCHD 的 50i 模式。
- 该显示约在 3 秒后自动消失,但触屏后会立即消失。

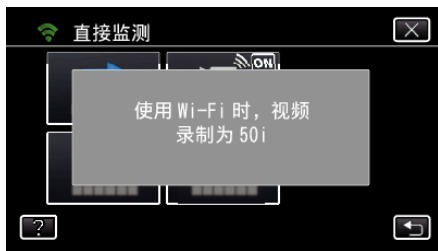

- 5 检查摄像机屏幕上是否显示 SSID 和 PASS。

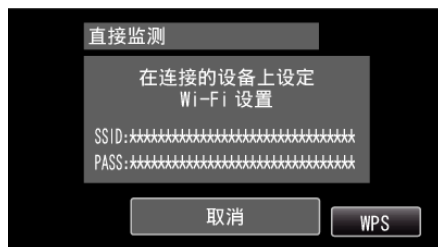

- 6 在第 5 步,在智能电话的 Wi-Fi 网络选择屏幕上选择 SSID,并在密码屏幕上输入 PASS。
(在智能电话(或电脑)上操作)



- 有关将智能电话(或电脑)连接 Wi-Fi 网络的详情,请参阅所用手机的说明手册。

- 7 连接已建立,摄像机屏幕上出现 Wi-Fi 图标。



■ 通过 Wi-Fi 保护设置(WPS)连接

- 1 点击“MENU”。
(在此摄像机上操作)
将摄像机设为录制模式。

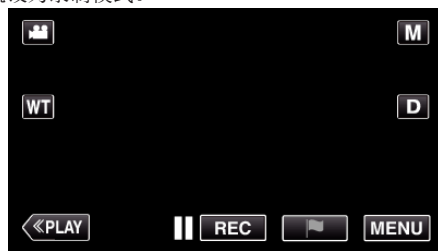

- 出现顶层菜单。

- 2 轻按“Wi-Fi” (Wi-Fi 图标)。
(在此摄像机上操作)



- 3 轻按“Wi-Fi”菜单中的“直接监测” (Wi-Fi 图标)。
(在此摄像机上操作)

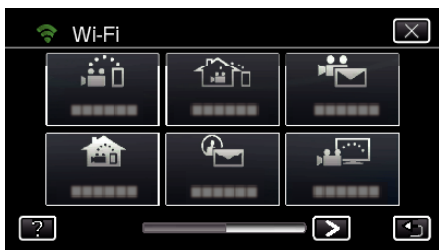

4 点击“开始” (→)。
(在此摄像机上操作)



- “视频录制格式”选为 iFrame 时,出现以下显示,录制模式切换至 AVCHD 的 50i 模式。
- 该显示约在 3 秒后自动消失,但触屏后会立即消失。



5 轻按“WPS”。
(在此摄像机上操作)

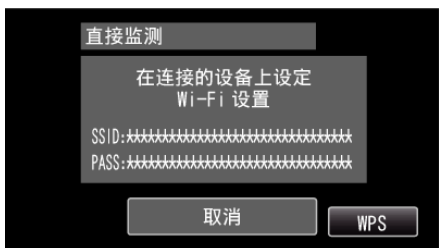

6 在 2 分钟内在智能电话(电脑)上激活 WPS。
(在智能电话(或电脑)上操作)



- 要激活 WPS,请参阅所用设备的说明手册。

7 连接已建立,摄像机屏幕上出现 Wi-Fi 图标。



通过智能电话(或电脑)监测图像

■ 智能电话(Android / iPhone)

注:

- 使用此功能前,需要在智能电话上安装智能电话应用软件。
“安装智能手机应用程序”(p. 179)

1 设置直接监测后,在智能电话上启动“Everio sync. 2”。



2 点击“直接监测”。



3 出现录制屏幕。

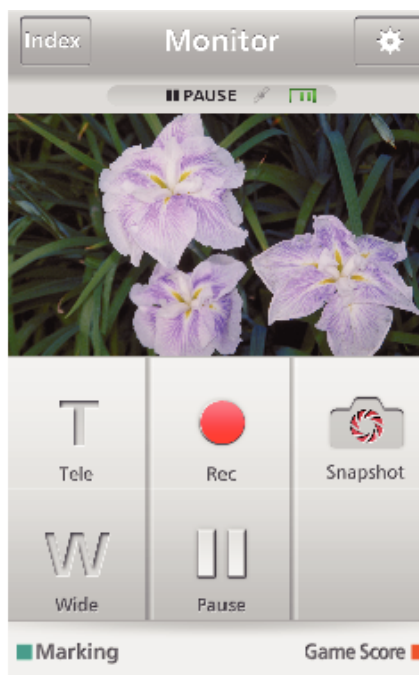

4 通过智能电话操作



- 如何通过智能电话操作
“使用智能电话应用程序”(p. 179)

■ 电脑(Windows 7)

- 1 轻按摄像机屏幕上显示的 URL 按钮。
(电脑和摄像机建立无线连接后显示)



- 出现供电脑连接的 URL。

- 2 检查摄像机屏幕上显示的 URL, 开头是“http://”。

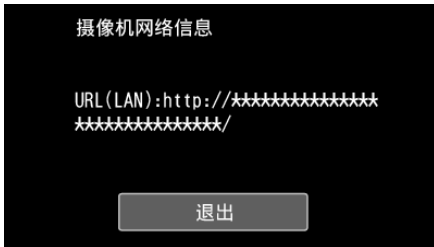

- 查看 URL 后, 轻按“退出”返回前一屏幕。

- 3 启动电脑上的 Internet Explorer(网络浏览器), 并输入 URL。

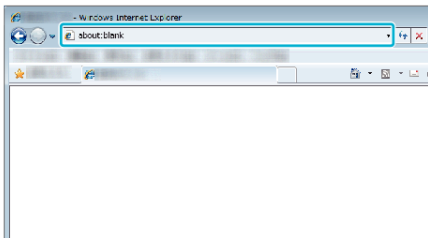

室内监测

- 设置(一旦完成设置后, 从下面的“一般设置”开始)

创建 QR 代码。

- 在室内监测的必填项中输入数值。

- 密码: 设置经由接入点将此摄像机与设备连接的密码。(不得超过 8 个字符)
- HTTP 端口: 通常设为“80”。

显示读取 QR 代码的屏幕。

- 1 点击“MENU”。
(在此摄像机上操作)



- 出现顶层菜单。

- 2 轻按“Wi-Fi” (Wi-Fi) 图标。
(在此摄像机上操作)



- 3 轻按屏幕右下方的 >。
(在此摄像机上操作)

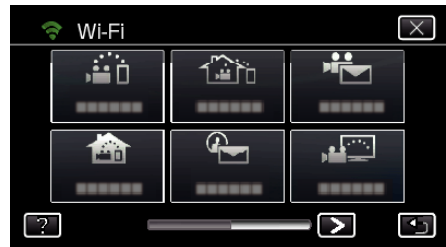

- 4 轻按“共用 Wi-Fi 设置”。
(在此摄像机上操作)



- 5 轻按“从快速响应矩阵码设置”。

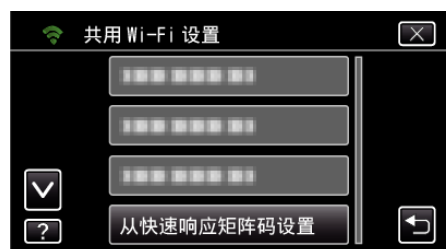

6 轻按“执行”。

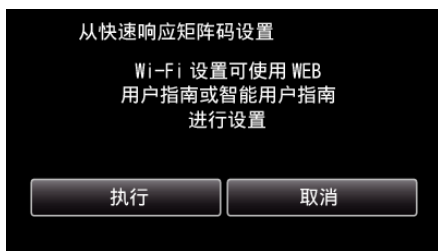

读取 QR 代码。

1 读取 QR 代码。
(在此摄像机上操作)

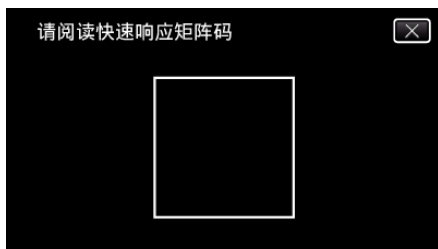

2 轻按“是”。

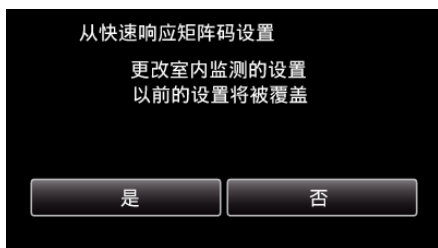

3 点击“确定”。

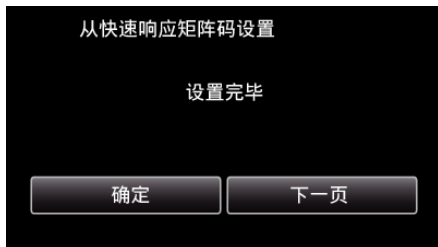

- 轻按“下一页”返回画面,读取 QR 代码。
- 保存设置内容。

注册要连接本机的接入点(无线 LAN 路由器)

■ Wi-Fi 受保护设置(WPS)注册

1 点击“MENU”。
(在此摄像机上操作)



- 出现顶层菜单。

2 轻按“Wi-Fi” (Wi-Fi 图标)。
(在此摄像机上操作)



3 轻按屏幕右下方的 >。
(在此摄像机上操作)



4 轻按“共用 Wi-Fi 设置”。
(在此摄像机上操作)



5 轻按“接入点”。
(在此摄像机上操作)



6 轻按“添加”。
(在此摄像机上操作)



7 轻按“便捷注册 WPS”。
(在此摄像机上操作)



- 在 2 分钟内激活接入点(无线 LAN 路由器)的 WPS。
 - 要激活 WPS,请参阅所用设备的说明手册。
- 完成注册后,在摄像机屏幕上轻按“确定”。

(在此摄像机上操作)



■ 搜索接入点,并从清单上选择。

预先设定接入点(无线 LAN 路由器)的名称(SSID)和密码。

- 1 点击“MENU”。



• 出现顶层菜单。

- 2 轻按“Wi-Fi” (Wi-Fi)图标。



- 3 轻按屏幕右下方的 >。

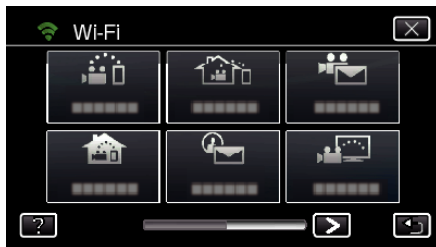

- 4 轻按“共用 Wi-Fi 设置”。



- 5 轻按“接入点”。



- 6 轻按“添加”。



- 7 轻按“搜索”。



• 搜索结果出现在摄像机屏幕上。

- 8 在搜索结果表中,轻按所需接入点的名称(SSID)。

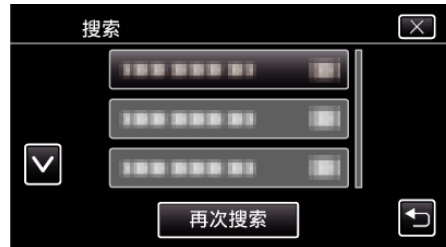

- 9 登记一个密码。

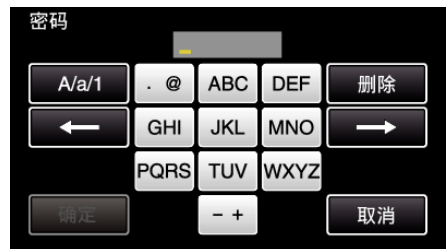

- 轻按屏幕上的键盘,输入字符。字符随每次轻按更改。比如“ABC”,轻按一次输入“A”,轻按两次输入“B”,轻按 3 次输入“C”。
- 轻按“删除”,删除一个字符。
- 轻按“取消”退出。
- 轻按“A/a/1”,选择大写、小写和数字等字符输入类型。
- 轻按 ← 或 → 向左或向右移动一个空格。
- 如果无线 LAN 路由器没有安全保护,则不需要密码。

- 10 完成注册后,在摄像机屏幕上轻按“确定”。

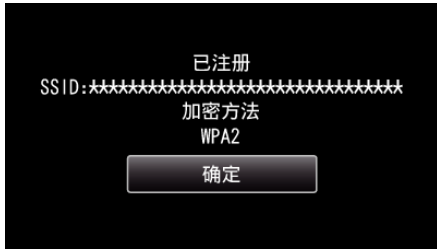

- 还有其他方法,比如“手动登记”和“WPS PIN 登记”。详见以下链接。
“注册摄像机的连接接入点(接入点)” (p. 168)

将智能电话(或电脑)连接接入点(无线 LAN 路由器)

- 将智能电话(或电脑)连接家里的接入点(无线 LAN 路由器)
- 如果智能电话(或电脑)已经连接家里的接入点(无线 LAN 路由器),就不必进行此设置。

■ 一般操作

通过连接智能电话与摄像机来监测图像

■ 在摄像机上操作

- 1 点击“MENU”。
(在此摄像机上操作)

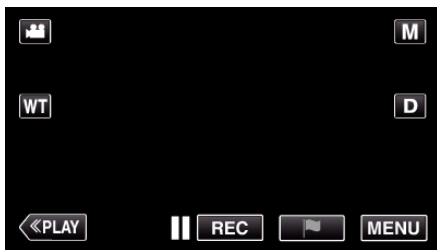

- 出现顶层菜单。

- 2 轻按“Wi-Fi” (Wi-Fi)图标。
(在此摄像机上操作)



- 3 轻按“室内监测” (室内监测)。
(在此摄像机上操作)

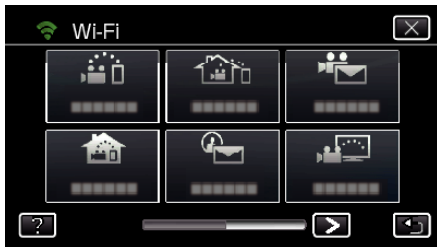

- 4 点击“开始” (开始)。
(在此摄像机上操作)



- 5 开始建立连接。

(在此摄像机上操作)

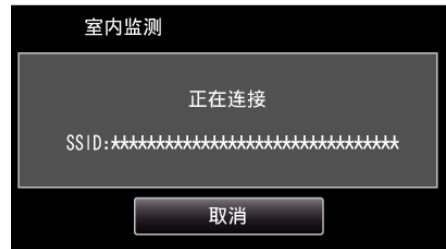

- 显示使用中的接入点(无线 LAN 路由器)的名称(SSID)。

- 6 摄像机连接接入点时显示如下画面。



- 轻按“URL”,显示通过浏览器连接摄像机所必需的 URL。

■ 在智能电话上操作

注:

- 使用此功能前,需要在智能电话上安装智能电话应用软件。
“安装智能手机应用程序” (p. 179)

- 1 设置“室内监测”后,在智能电话上启动“Everio sync. 2”。



- 在摄像机上轻按室内监测中的“开始”开始。

- 2 点击“室内监测”。



- 3 出现录制屏幕。



- 如何通过智能电话操作
“使用智能电话应用程序” (☞ p. 179)

■ 通过电脑(Windows7)监测

- 1 轻按摄像机屏幕上显示的 URL 按钮。
(电脑和摄像机建立无线连接后显示)



- 出现供电脑连接的 URL。
- 2 检查摄像机屏幕上显示的 URL, 开头是“http://”。

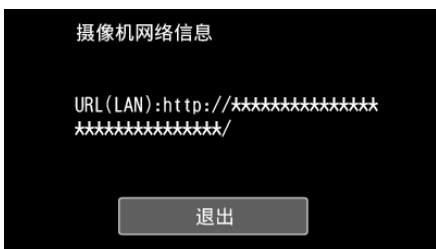

- 查看 URL 后, 轻按“退出”返回前一屏幕。
- 3 启动电脑上的 Internet Explorer(网络浏览器), 并输入 URL。

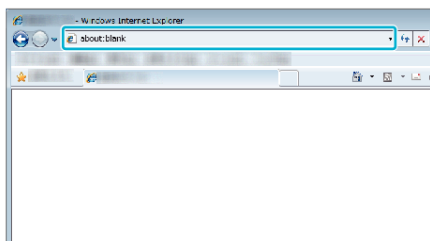

- 4 用您的用户名和密码登录。
 - 用户名是“everio”, 默认密码是“0000”。
 - “更改设置” (☞ p. 157)
 - 通过网络浏览器操作
“通过网络浏览器使用 Wi-Fi 功能” (☞ p. 192)

室外监测

- 设置(一旦完成设置后,从下面的“一般设置”开始)

获取动态 DNS 帐户

取得动态 DNS 帐户后,即使通过互联网访问本机时 IP 地址有变,也能照常在网上使用本机。

- 在此摄像机上只能设置 JVC 动态 DNS 服务。
如要取得(注册)帐号,请完成以下步骤。

- 1 通过浏览器访问以下 URL,并注册帐号。
(在电脑或智能电话上操作)
<https://dd3.jvckenwood.com/user/>
把您的电子邮件地址设为用户名。
- 2 确认您在注册中使用的电子邮件地址收到一封确认电子邮件,并访问该电子邮件中列出的 URL。
(在电脑或智能电话上操作)
- 3 在摄像机上设置注册中所用的用户名和密码。
(在此摄像机上操作)
“在此摄像机上设置动态 DNS(DDNS)(室外监测)” (☞ p. 162)
- 4 执行室外监测。
(在此摄像机上操作)
如果启用动态 DNS 设置时执行了“室外监测”,则摄像机会访问动态 DNS 服务器。
- 5 轻按“摄像机网络信息”,查看显示的 URL(WAN)。
(注册完成)
“通过互联网来监控图像(室外监测)” (☞ p. 143)

小心:

- 如果您 3 天内没有通过摄像机访问动态 DNS 服务器,就会取消注册。
在此情况下,需再次注册。
- 如果在此摄像机上设置的用户名和密码不正确,就不会完成注册。务必检查,确保其正确无误。
- 如果您一年没有访问动态 DNS 服务器,即使成功注册,也会被取消。

创建 QR 代码。

■ 在室外监测的必填项中输入数值。

- 密码: 设置经由接入点将此摄像机与设备连接的密码。(不得超过 8 个字符)
- DDNS: 设置接入互联网的连接环境。通常设为“ON”。
- 用户名(DDNS): 为获取的 DDNS 帐户设置用户名。
- 密码(DDNS): 为获取的 DDNS 帐户设置密码。
- UPnP: 如果可以用 UPnP 协议将设备连接网络,则设为“开”。
- HTTP 端口: 设置用来连接互联网的端口号。通常设为“80”。

显示读取 QR 代码的屏幕。

- 1 点击“MENU”。
- (在此摄像机上操作)

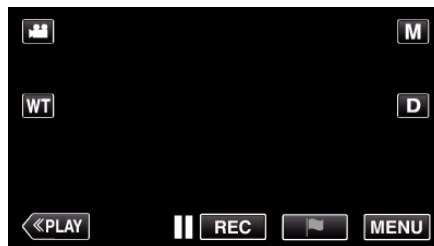

- 出现顶层菜单。
- 2 轻按“Wi-Fi” (Wi-Fi 图标)。
- (在此摄像机上操作)



- 3 轻按屏幕右下方的 >。
(在此摄像机上操作)

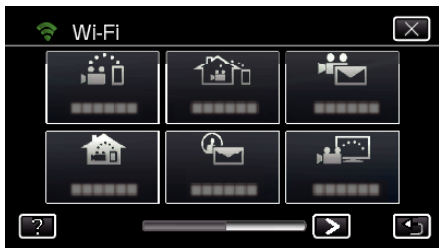

- 4 轻按“共用 Wi-Fi 设置”。
(在此摄像机上操作)



- 5 轻按“从快速响应矩阵码设置”。



- 6 轻按“执行”。

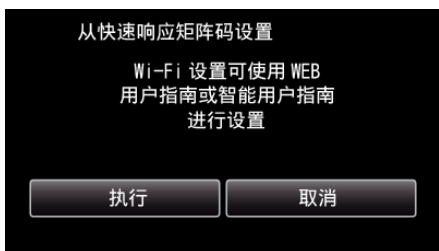

读取 QR 代码。

- 1 读取 QR 代码。
(在此摄像机上操作)

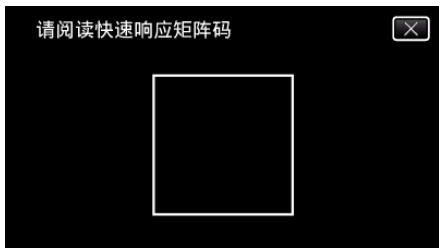

- 2 轻按“是”。

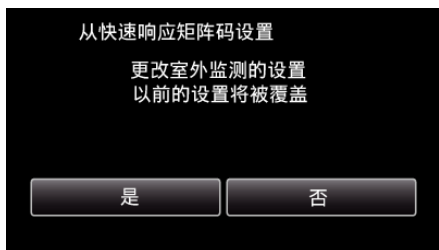

- 3 点击“确定”。

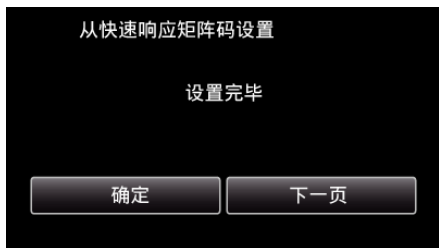

- 轻按“下一页”返回画面, 读取 QR 代码。
- 保存设置内容。

注册要连接本机的接入点(无线 LAN 路由器)

■ Wi-Fi 受保护设置(WPS)注册

- 1 点击“MENU”。
(在此摄像机上操作)

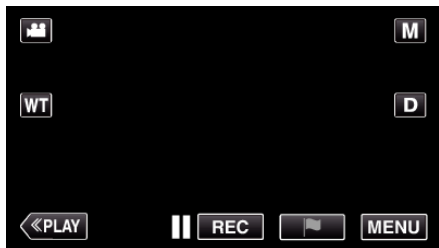

- 出现顶层菜单。

- 2 轻按“Wi-Fi” (Wi-Fi) 图标。
(在此摄像机上操作)



- 3 轻按屏幕右下方的 >。
(在此摄像机上操作)

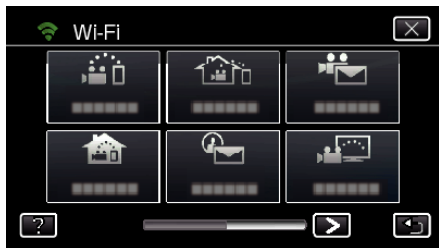

- 4 轻按“共用 Wi-Fi 设置”。
(在此摄像机上操作)



- 轻按“接入点”。
(在此摄像机上操作)



- 轻按“添加”。
(在此摄像机上操作)



- 轻按“便捷注册 WPS”。
(在此摄像机上操作)



- 在 2 分钟内激活接入点(无线 LAN 路由器)的 WPS。
• 要激活 WPS, 请参阅所用设备的说明手册。

- 完成注册后, 在摄像机屏幕上轻按“确定”。
(在此摄像机上操作)



■ 搜索接入点, 并从清单上选择。

预先设定接入点(无线 LAN 路由器)的名称(SSID)和密码。

- 点击“MENU”。
(在此摄像机上操作)



- 出现顶层菜单。
- 轻按“Wi-Fi” (Wi-Fi) 图标。
(在此摄像机上操作)



- 轻按屏幕右下方的 >。
(在此摄像机上操作)



- 轻按“共用 Wi-Fi 设置”。
(在此摄像机上操作)

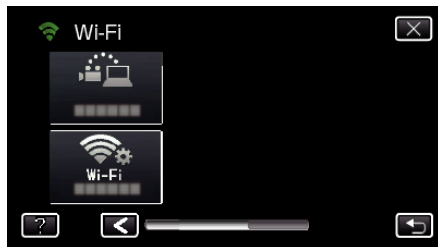

- 轻按“接入点”。
(在此摄像机上操作)



- 轻按“添加”。
(在此摄像机上操作)



- 轻按“搜索”。
(在此摄像机上操作)



- 搜索结果出现在摄像机屏幕上。

8 在搜索结果表中,轻按所需接入点的名称(SSID)。
(在此摄像机上操作)

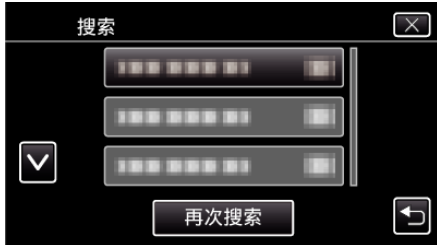

9 登记一个密码。
(在此摄像机上操作)

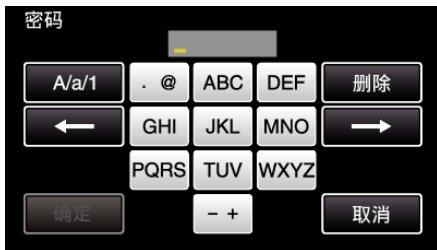

- 轻按屏幕上的键盘,输入字符。字符随每次轻按更改。比如“ABC”,轻按一次输入“A”,轻按两次输入“B”,轻按3次输入“C”。
- 轻按“删除”,删除一个字符。
- 轻按“取消”退出。
- 轻按“A/a/1”,选择大写、小写和数字等字符输入类型。
- 轻按 ← 或 → 向左或向右移动一个空格。
- 如果无线 LAN 路由器没有安全保护,则不需要密码。

10 完成注册后,在摄像机屏幕上轻按“确定”。
(在此摄像机上操作)



- 还有其他方法,比如“手动登记”和“WPS PIN 登记”。详见以下链接。
“注册摄像机的连接接入点(接入点)”(P. 168)

■ 一般操作

连接此摄像机与智能电话(或电脑)。

1 点击“MENU”。
(在此摄像机上操作)

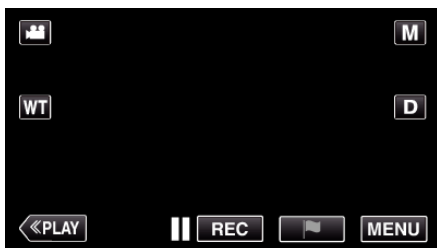

- 出现顶层菜单。

2 轻按“Wi-Fi”(Wi-Fi)图标。
(在此摄像机上操作)



3 轻按“室外监测”(室外监测)图标。
(在此摄像机上操作)



4 点击“开始”(开始)。
(在此摄像机上操作)



5 开始建立连接。
(在此摄像机上操作)

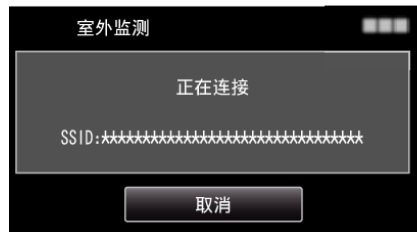

- 显示使用中的接入点(无线 LAN 路由器)的名称(SSID)。

6 摄像机连接接入点时显示如下画面。



- 出现供智能电话连接的 URL(LAN)。(如果 DDNS 没有设置或设置不正确,就不会出现。)
- 不能使用 UPnP 时,会显示“×UPnP”。

7 查看 URL(WAN)。

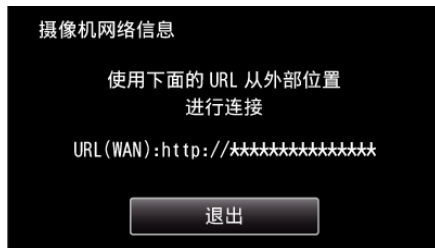

- 查看 URL 后,轻按“退出”返回前一屏幕。
- 不能使用 UPnP 时,会显示“XUPnP”。

■ 在智能电话上操作

注：_____

- 使用此功能前,需要在智能电话上安装智能电话应用程序。
“安装智能手机应用程序” (☞ p. 179)

1 设置室外监测后,在智能电话上启动“Everio sync. 2”。



- 在摄像机上轻按室外监测中的“开始”开始。

2 点击“室外监测”。



3 用您的用户名和密码登录。
(如果无法验证)



- 用户名是“everio”，默认密码是“0000”。
- “更改设置” (☞ p. 157)

4 出现录制屏幕。



5 通过智能电话操作



- 如何通过智能电话操作
“使用智能电话应用程序” (☞ p. 179)

■ 通过电脑(Windows7)监测

- 1 在 Internet Explorer(网络浏览器),输入经由“在此摄像机上操作”勾选的 URL(WAN)。

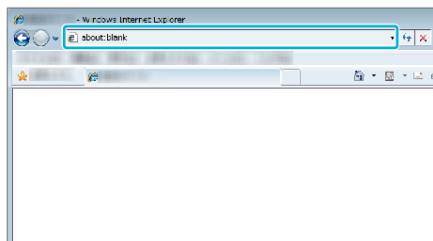

- 2 用您的用户名和密码登录。
 - 用户名是“everio”，默认密码是“0000”。
 - “更改设置”(p. 157)
 - 通过网络浏览器操作

检测/邮件

■ 设置(一旦完成设置后,从下面的“一般设置”开始)

创建 QR 代码。

注:

- 创建 QR 代码后,进行第 2 和第 3 步的操作,然后由摄像机一一读取 QR 代码。

■ 在设置收件人地址邮件的必填项目中输入数值。

- 电子邮件地址: 设置收件人的电子邮件地址。
- 电子邮件功能: 设置传输至收件人电子邮件地址的电子邮件的功能。
- 最多可设置 8 个电子邮件地址。
- 如果设置了多个电子邮件地址,则从(1)开始读取。单击数字或“<”、“>”。

■ 在设置发件人地址邮件的必填项目中输入数值。

- 电子邮件地址: 设置发件人的电子邮件地址。

■ 在设置电子邮件服务器(SMTP 服务器)的必填项中输入数值。

- SMTP 服务器: 设置获取电子邮件帐户的电子邮件服务器(SMTP 服务器)的名称。
- SMTP 端口号: 根据取得电子邮件帐户时的条件设置。通常设为“25”。
- SMTP 认证方法: 根据取得电子邮件帐户时的条件设置。
- 用户名: 如果 SMTP 认证方法未设为“无”,则设置此项。(与获取电子邮件帐户时的注册用户名(帐户名)相同)
- 密码: 如果 SMTP 认证方法未设为“无”,则设置此项。(与获取电子邮件帐户时的注册密码相同)

■ 在设置通知邮件的必填项中输入数值。

- 检测方法: 为通知电子邮件设置何时开始录制视频的检测方法。
- 检测间隔: 选择两次检测的间隔时间。
- 自动记录: 指定是(开)否(关)将检测到的视频保存到摄像机上。

显示读取 QR 代码的屏幕。

- 1 点击“MENU”。
- (在此摄像机上操作)



- 出现顶层菜单。

- 2 轻按“Wi-Fi”(Wi-Fi 图标)。
- (在此摄像机上操作)



- 3 轻按屏幕右下方的 >。
- (在此摄像机上操作)



- 轻按“共用 Wi-Fi 设置”。
(在此摄像机上操作)

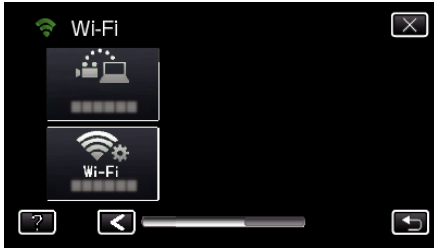

- 轻按“从快速响应矩阵码设置”。



- 轻按“执行”。

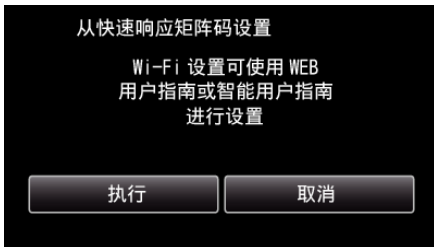

读取 QR 代码。

- 读取 QR 代码。
(在此摄像机上操作)

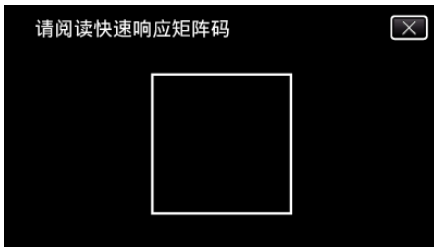

- 轻按“是”。

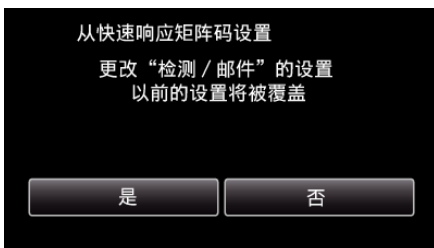

- 画面内容因本机读取的 QR 代码而异。

- 点击“确定”。

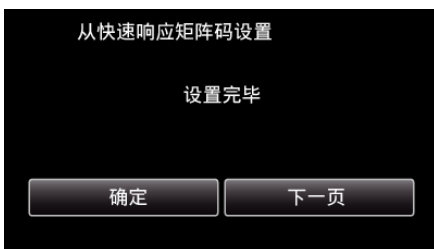

- 轻按“下一页”返回画面, 读取 QR 代码。
- 保存设置内容。

注册要连接本机的接入点(无线 LAN 路由器)

■ Wi-Fi 受保护设置(WPS)注册

- 点击“MENU”。
(在此摄像机上操作)



- 出现顶层菜单。

- 轻按“Wi-Fi” (Wi-Fi) 图标。
(在此摄像机上操作)



- 轻按屏幕右下方的 >。
(在此摄像机上操作)



- 轻按“共用 Wi-Fi 设置”。
(在此摄像机上操作)



- 轻按“接入点”。
(在此摄像机上操作)



- 轻按“添加”。
(在此摄像机上操作)



- 7 轻按“便捷注册 WPS”。
(在此摄像机上操作)

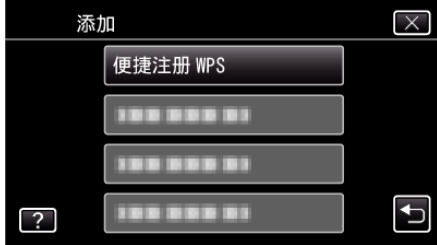

- 8 在 2 分钟内激活接入点(无线 LAN 路由器)的 WPS。
• 要激活 WPS,请参阅所用设备的说明手册。
- 9 完成注册后,在摄像机屏幕上轻按“确定”。
(在此摄像机上操作)



■ 搜索接入点,并从清单上选择。

预先设定接入点(无线 LAN 路由器)的名称(SSID)和密码。

- 1 点击“MENU”。
(在此摄像机上操作)



- 出现顶层菜单。

- 2 轻按“Wi-Fi” (Wi-Fi)图标。
(在此摄像机上操作)



- 3 轻按屏幕右下方的 >。
(在此摄像机上操作)



- 4 轻按“共用 Wi-Fi 设置”。
(在此摄像机上操作)

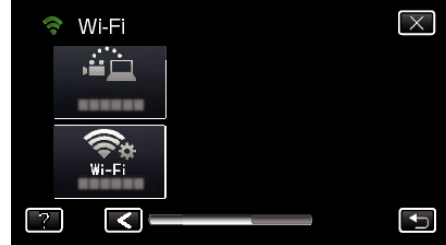

- 5 轻按“接入点”。
(在此摄像机上操作)



- 6 轻按“添加”。
(在此摄像机上操作)



- 7 轻按“搜索”。
(在此摄像机上操作)



- 搜索结果出现在摄像机屏幕上。

- 8 在搜索结果表中,轻按所需接入点的名称(SSID)。
(在此摄像机上操作)

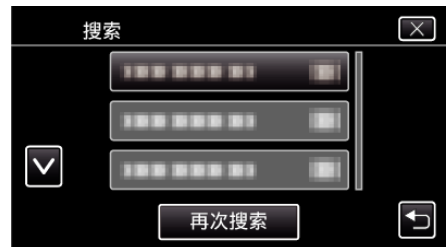

- 9 登记一个密码。
(在此摄像机上操作)



- 轻按屏幕上的键盘,输入字符。字符随每次轻按更改。比如“ABC”,轻按一次输入“A”,轻按两次输入“B”,轻按 3 次输入“C”。
- 轻按“删除”,删除一个字符。
- 轻按“取消”退出。
- 轻按“A/a/1”,选择大写、小写和数字等字符输入类型。
- 轻按←或→向左或向右移动一个空格。
- 如果无线 LAN 路由器没有安全保护,则不需要密码。

10 完成注册后,在摄像机屏幕上轻按“确定”。
(在此摄像机上操作)

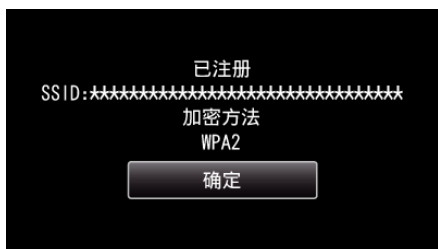

- 还有其它方法,比如“手动登记”和“WPS PIN 登记”。详见以下链接。
“注册摄像机的连接接入点(接入点)”(p. 168)

■ 一般操作

发送通知邮件。

1 轻按“MENU”。
将摄像机设为录制模式。

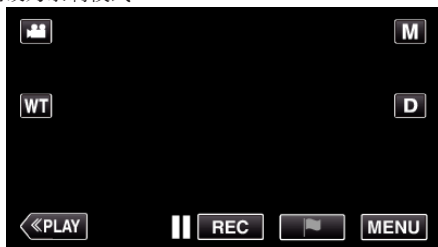

- 出现顶层菜单。

2 轻按“Wi-Fi” (Wi-Fi) 图标。



3 轻按“检测/邮件” (Detection/Email) 图标。



4 轻按“检测/邮件收件人” (Detection/Email Recipient) 图标。



5 选择“检测/邮件收件人”,接着轻按↵。



- 如要显示✉图标,轻按电子邮件地址。
- 如要删除电子邮件地址,再轻按图标一次。
- 最多可选择 8 个电子邮件地址。

6 轻按“开始” (Start) 图标。



7 开始建立连接。



8 检测/邮件 检测待命



- 最初 5 秒钟暂缓检测。

9 检测/邮件 检测进行中(检测完成后自动发出电子邮件)



- 检测后屏幕上出现“PHOTO”图标约 2 秒钟。
- 当移动的被摄体或人脸出现在摄像机屏幕上时,会自动捕捉图像。(识别时屏幕上出现 PHOTO 图标。)
- 捕捉到的静像将通过电子邮件发送给选定的收件人。

10 检测暂缓



- 在预设的这段时间暂缓检测,直至下次检测。
- “检测间隔”可以选择 15 秒、1 分钟、3 分钟、10 分钟、30 分钟和 60 分钟。
“设置此摄像机的识别间隔时间(检测/邮件设置)” (p. 167)

检查进来的电子邮件。

视频邮件

■ 设置(一旦完成设置后,从下面的“一般设置”开始)

创建 QR 代码。

注:

- 创建 QR 代码后,进行第 2 和第 3 步的操作,然后由摄像机一一读取 QR 代码。

■ 在设置收件人地址邮件的必填项目中输入数值。

- 电子邮件地址: 设置收件人的电子邮件地址。
- 电子邮件功能: 设置传输至收件人电子邮件地址的电子邮件的功能。
- 最多可设置 8 个电子邮件地址。
- 如果设置了多个电子邮件地址,则从(1)开始读取。单击数字或“<”、“>”。

■ 在设置发件人地址邮件的必填项目中输入数值。

- 电子邮件地址: 设置发件人的电子邮件地址。

■ 在设置电子邮件服务器(SMTP 服务器)的必填项中输入数值。

- SMTP 服务器: 设置获取电子邮件帐户的电子邮件服务器(SMTP 服务器)的名称。
- SMTP 端口号: 根据取得电子邮件帐户时的条件设置。通常设为“25”。
- SMTP 认证方法: 根据取得电子邮件帐户时的条件设置。
- 用户名: 如果 SMTP 认证方法未设为“无”,则设置此项。(与获取电子邮件帐户时的注册用户名(帐户名)相同)
- 密码: 如果 SMTP 认证方法未设为“无”,则设置此项。(与获取电子邮件帐户时的注册密码相同)

显示读取 QR 代码的屏幕。

- 1 点击“MENU”。
(在此摄像机上操作)



- 出现顶层菜单。

- 2 轻按“Wi-Fi” (Wi-Fi)图标。
(在此摄像机上操作)



- 3 轻按屏幕右下方的 >。
(在此摄像机上操作)

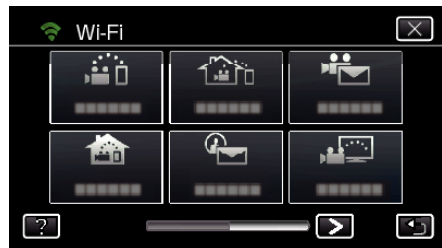

- 4 轻按“共用 Wi-Fi 设置”。
(在此摄像机上操作)



5 轻按“从快速响应矩阵码设置”。



6 轻按“执行”。

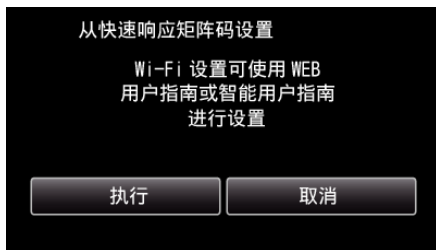

读取 QR 代码。

1 读取 QR 代码。
(在此摄像机上操作)

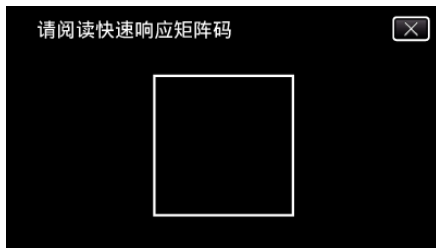

2 轻按“是”。

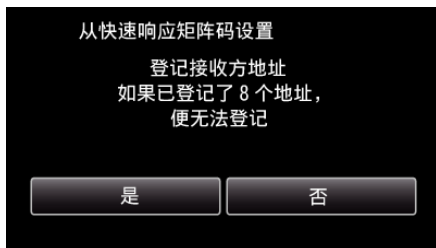

• 画面内容因本机读取的 QR 代码而异。

3 点击“确定”。

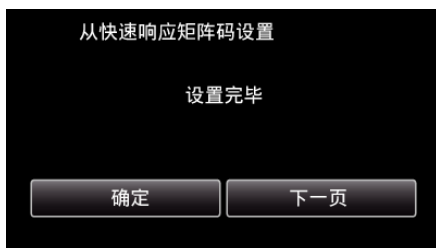

- 轻按“下一页”返回画面, 读取 QR 代码。
- 保存设置内容。

注册要连接本机的接入点(无线 LAN 路由器)

■ Wi-Fi 受保护设置(WPS)注册

1 点击“MENU”。
(在此摄像机上操作)

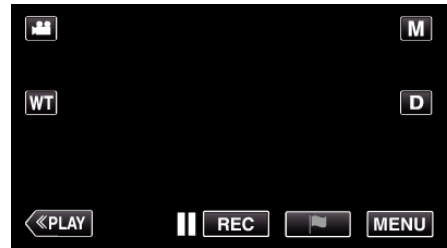

• 出现顶层菜单。

2 轻按“Wi-Fi” (Wi-Fi) 图标。
(在此摄像机上操作)



3 轻按屏幕右下方的 >。
(在此摄像机上操作)



4 轻按“共用 Wi-Fi 设置”。
(在此摄像机上操作)



5 轻按“接入点”。
(在此摄像机上操作)



6 轻按“添加”。
(在此摄像机上操作)



- 7 轻按“便捷注册 WPS”。
(在此摄像机上操作)



- 8 在 2 分钟内激活接入点(无线 LAN 路由器)的 WPS。
• 要激活 WPS,请参阅所用设备的说明手册。
- 9 完成注册后,在摄像机屏幕上轻按“确定”。
(在此摄像机上操作)



■ 搜索接入点,并从清单上选择。

预先设定接入点(无线 LAN 路由器)的名称(SSID)和密码。

- 1 点击“MENU”。
(在此摄像机上操作)

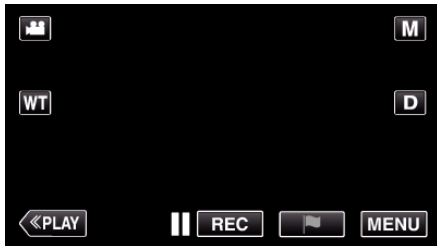

- 出现顶层菜单。

- 2 轻按“Wi-Fi” (Wi-Fi)图标。
(在此摄像机上操作)



- 3 轻按屏幕右下方的 >。
(在此摄像机上操作)



- 4 轻按“共用 Wi-Fi 设置”。
(在此摄像机上操作)

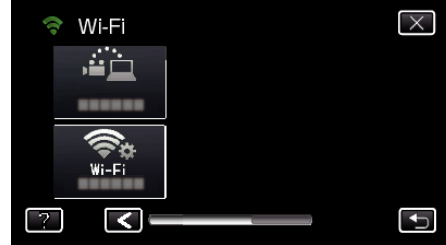

- 5 轻按“接入点”。
(在此摄像机上操作)



- 6 轻按“添加”。
(在此摄像机上操作)



- 7 轻按“搜索”。
(在此摄像机上操作)



- 搜索结果出现在摄像机屏幕上。

- 8 在搜索结果表中,轻按所需接入点的名称(SSID)。
(在此摄像机上操作)



- 9 登记一个密码。
(在此摄像机上操作)

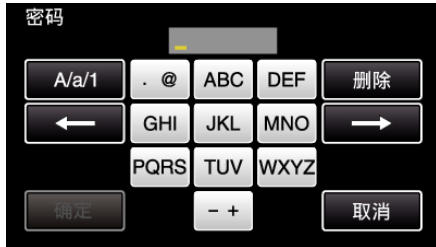

- 轻按屏幕上的键盘,输入字符。字符随每次轻按更改。比如“ABC”,轻按一次输入“A”,轻按两次输入“B”,轻按 3 次输入“C”。
- 轻按“删除”,删除一个字符。
- 轻按“取消”退出。
- 轻按“A/a/1”,选择大写、小写和数字等字符输入类型。
- 轻按 ← 或 → 向左或向右移动一个空格。
- 如果无线 LAN 路由器没有安全保护,则不需要密码。

10 完成注册后,在摄像机屏幕上轻按“确定”。
(在此摄像机上操作)

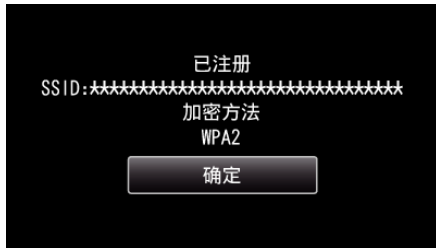

- 还有其它方法,比如“手动登记”和“WPS PIN 登记”。详见以下链接。
“注册摄像机的连接接入点(接入点)” (p. 168)

■ 一般操作

录制视频,发送视频邮件。

1 轻按“MENU”。

将摄像机设为录制模式。

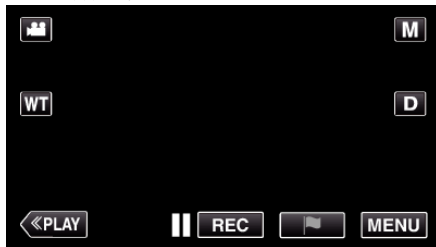

- 出现顶层菜单。

2 轻按“Wi-Fi” (Wi-Fi)图标。



3 轻按“视频邮件” (Video Mail)图标。



4 轻按“视频邮件地址”。



5 选择“视频邮件地址”,接着轻按 ↵。



- 如要显示 图标,轻按电子邮件地址。
- 如要删除电子邮件地址,再轻按图标一次。
- 最多可选择 8 个电子邮件地址。

6 轻按“开始” (Start) (→)。



7 按下 START/STOP 键开始录制。

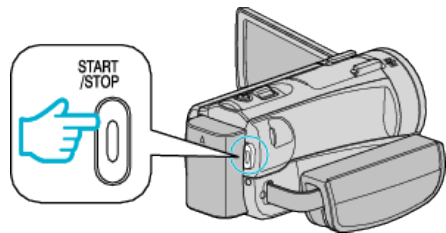

- 或轻按屏幕上的 REC。

8 倒计时 5 秒后开始录制。



- 您可以让录制进行 15 秒钟或按 START/STOP 按键停止。

9 轻按“发送”。

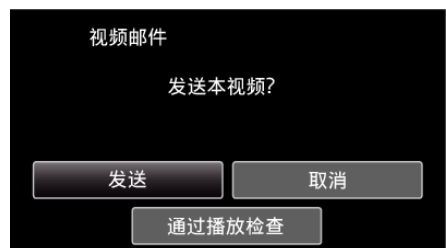

- 开始发送视频邮件。
- 如要查看文件,则轻按“通过播放检查”。
- 完成后,轻按“确定”。

检查进来的电子邮件。

电视监测

■ 设置(一旦完成设置后,从下面的“一般设置”开始)

创建 QR 代码。

■ 在电视监测的必填项中输入数值。

- MAC 地址过滤器: 如果用特定的电视设备监测图像,则设为“开”。
- 添加 MAC 地址: 用特定的电视设备监测图像时登记物理地址。(最多只能注册 8 个地址。)

显示读取 QR 代码的屏幕。

- 1 点击“MENU”。
(在此摄像机上操作)



- 出现顶层菜单。

- 2 轻按“Wi-Fi” (Wi-Fi) 图标。
(在此摄像机上操作)



- 3 轻按屏幕右下方的 >。
(在此摄像机上操作)



- 4 轻按“共用 Wi-Fi 设置”。
(在此摄像机上操作)

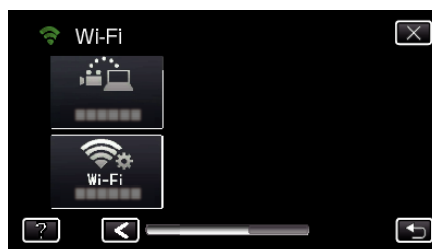

- 5 轻按“从快速响应矩阵码设置”。

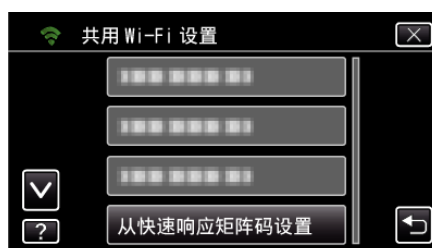

6 轻按“执行”。

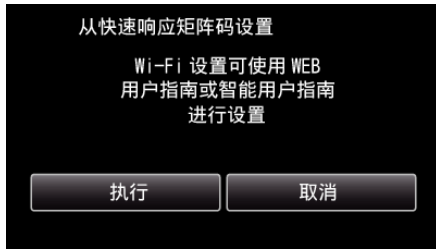

读取 QR 代码。

1 读取 QR 代码。
(在此摄像机上操作)

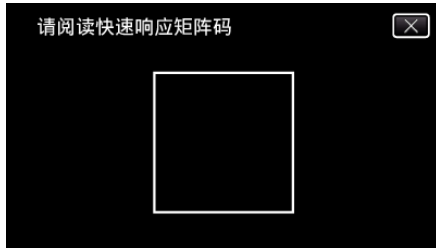

2 轻按“是”。

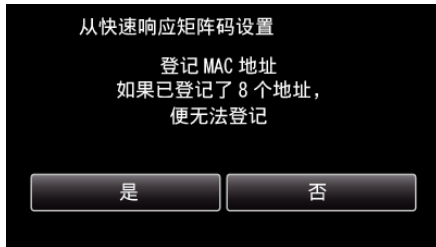

3 点击“确定”。

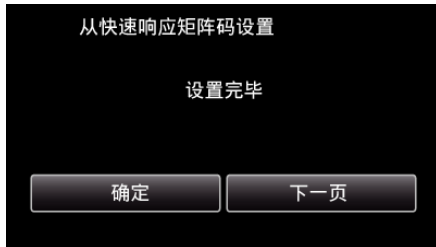

- 轻按“下一页”返回画面, 读取 QR 代码。
- 保存设置内容。

注册要连接本机的接入点(无线 LAN 路由器)

■ Wi-Fi 受保护设置(WPS)注册

1 点击“MENU”。
(在此摄像机上操作)

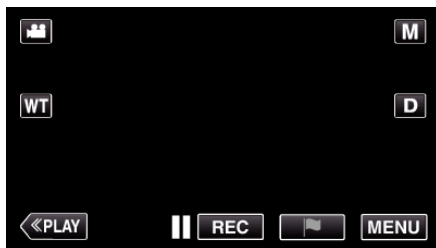

- 出现顶层菜单。

2 轻按“Wi-Fi” (Wi-Fi 图标)。
(在此摄像机上操作)



3 轻按屏幕右下方的 >。
(在此摄像机上操作)



4 轻按“共用 Wi-Fi 设置”。
(在此摄像机上操作)

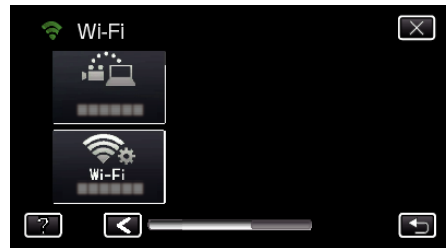

5 轻按“接入点”。
(在此摄像机上操作)



6 轻按“添加”。
(在此摄像机上操作)



7 轻按“便捷注册 WPS”。
(在此摄像机上操作)



8 在 2 分钟内激活接入点(无线 LAN 路由器)的 WPS。

- 要激活 WPS, 请参阅所用设备的说明手册。

9 完成注册后, 在摄像机屏幕上轻按“确定”。

(在此摄像机上操作)



■ 搜索接入点,并从清单上选择。

预先设定接入点(无线 LAN 路由器)的名称(SSID)和密码。

- 1 点击“MENU”。



• 出现顶层菜单。

- 2 轻按“Wi-Fi” (Wi-Fi)图标。



- 3 轻按屏幕右下方的 >。



- 4 轻按“共用 Wi-Fi 设置”。



- 5 轻按“接入点”。



- 6 轻按“添加”。



- 7 轻按“搜索”。



• 搜索结果出现在摄像机屏幕上。

- 8 在搜索结果表中,轻按所需接入点的名称(SSID)。



- 9 登记一个密码。



- 轻按屏幕上的键盘,输入字符。字符随每次轻按更改。比如“ABC”,轻按一次输入“A”,轻按两次输入“B”,轻按 3 次输入“C”。
- 轻按“删除”,删除一个字符。
- 轻按“取消”退出。
- 轻按“A/a/1”,选择大写、小写和数字等字符输入类型。
- 轻按←或→向左或向右移动一个空格。
- 如果无线 LAN 路由器没有安全保护,则不需要密码。

- 10 完成注册后,在摄像机屏幕上轻按“确定”。

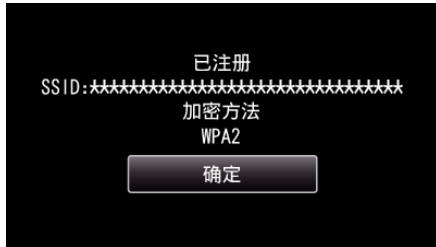

- 还有其他方法,比如“手动登记”和“WPS PIN 登记”。详见以下链接。
“注册摄像机的连接接入点(接入点)” (p. 168)

■ 一般操作

连接电视机与接入点。

- 将兼容 DLNA 的电视机连接接入点(有线连接也有这一功能)
- 有关将电视连接 Wi-Fi 网络的详情,请参阅所用电视的说明手册。

连接此摄像机与电视机

- 1 点击“MENU”。
(在此摄像机上操作)

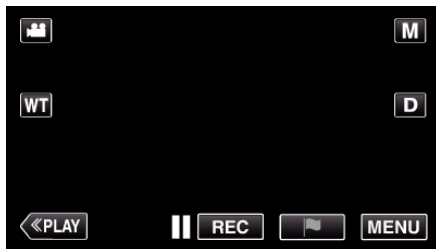

- 出现顶层菜单。

- 2 轻按“Wi-Fi” (Wi-Fi 图标)。
(在此摄像机上操作)



- 3 轻按“电视监测” (电视监测图标)。
(在此摄像机上操作)



- 4 点击“开始” (开始按钮)。
(在此摄像机上操作)

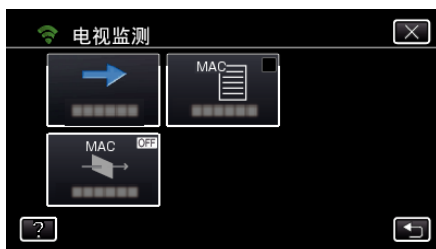

- 5 开始建立连接。
(在此摄像机上操作)

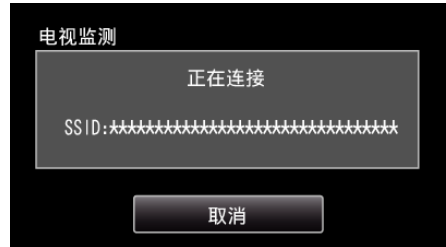

- 6 正在连接



- 7 完成连接后,等待 DLNA 设备启动。
(在此摄像机上操作)



- 如果摄像机中录制了大量视频/静像,启动可能需要一点时间。

- 8 图像出现在 DLNA 设备的监视器上
(DLNA 设备上的操作)



- 以下说明在 DLNA 设备上操作。
有关使用电视机的详情,请参阅所用电视机的说明手册。

注:

- 如果电视监测过程中没有显示图像,则轻按“取消”,从第 1 步开始。
- 如果兼容 DLNA 的电视机无法检测到 Everio,则轻按“取消”,从第 1 步重新开始。

操作菜单

本机有两类菜单。

- 顶层菜单: 此菜单包含视频录制、静像录制、视频播放和静像播放等模式各自特有的所有项目。
- 快捷菜单: 此菜单包含视频/静像录制的推荐功能。

操作顶层菜单

您可以用菜单配置各种设置。

*有 Wi-Fi 功能的型号,画面如下。

1 轻按“MENU”。



- 出现顶层菜单。
- 菜单因所用模式而异。

2 轻按需要的菜单。



3 轻按需要的设置。



注：

- 要显示上一个/下一个菜单
轻按 < 或 >。
- 退出画面
轻按 X(退出)。
- 显示帮助文件
轻按 ?(帮助)并轻按项目。
有些项目可能没有帮助文件。

操作捷径菜单



您可以用捷径菜单,在视频/静像录制模式下,配置推荐功能的各种设置。

* 有 Wi-Fi 功能的型号,画面如下。

1 轻按“MENU”。



2 轻按快捷图标(S)。



- 出现捷径菜单。

3 轻按需要的菜单和设置。

<视频录制模式下的捷径菜单>



- 允许“方便存储”、“动画效果”、“饰面效果”、“笑脸拍摄”、“笑脸%/名称显示”和“背光补偿(仅限手动模式)”的设置。

<静像录制模式下的捷径菜单>



- 允许“笑脸拍摄”、“笑脸%/名称显示”和“背光补偿(仅限手动模式)”的设置。

注：

- 返回顶层菜单

轻按 \curvearrowright (返回)。

- 退出画面

轻按 \times (退出)。

- 显示帮助文件

轻按 ?(帮助)并轻按项目。

录制设置菜单(视频)



场景选择

可以选择适合拍摄条件的设置。
 “根据场景(被摄体)进行拍摄”(p. 34)
 * 仅在手动录制模式下显示。

FOCUS

可以手动调整聚焦。
 “手动调整聚焦”(p. 35)
 * 仅在手动录制模式下显示。

调节亮度

调整画面的总体亮度。
 “调整亮度”(p. 36)
 * 仅在手动录制模式下显示。

背光补偿

当被摄体因背光而发暗时用该设置更正图像。
 “设置背光补偿”(p. 37)
 * 仅在手动录制模式下显示。

白平衡

根据光源调整色彩。
 “设置白平衡”(p. 38)
 * 仅在手动录制模式下显示。

近拍

使用变焦远摄(T)端时拍摄特写镜头。
 “拍摄特写镜头”(p. 39)
 * 仅在手动录制模式下显示。

触摸优先 AE/AF

依据被摄体的脸部或选定区域自动调节聚焦和亮度。
 “清楚地捕捉被摄体(触摸优先 AE/AF)”(p. 46)

光源

打开/关闭灯。

设置	详细说明
关	没有亮起。
自动	周围环境黑暗时自动亮起。
开	始终亮着。

增亮

在暗处录制时,自动使被摄体显得明亮。

设置	详细说明
关	停用该功能。
开	场景黑暗时,用电使场景变亮。
自动慢快门	场景黑暗时,放慢快门速度,使场景变亮。

注：
 • 虽然“自动慢快门”亮化场景的强度高于“开”，但被摄体的动作可能显得不自然。

风声消除

减低由风造成的噪音。

设置	详细说明
关	停用该功能。
开	启用该功能。
自动	自动激活功能。

快门模式

可以调整连拍设置。

设置	详细说明
单次拍	录制一张静像。
连拍	按住 SNAPSHOT 键时连续录制静像。

注：

- 在视频模式下拍摄的静像尺寸为 1,920 × 1,080。
- 有些 SD 卡不支持连拍。
- 如果反复使用此功能,连拍速度会下降。

笑脸拍摄

检测到笑脸时自动捕捉静像。

“自动捕捉笑脸(笑脸拍摄)” (p. 47)

笑脸%/名称显示

检测到脸部时,显示名称和微笑程度(%)。

“设置笑脸%/名称显示” (p. 52)

宠物摄影

识别到狗或猫等宠物的脸部时,自动捕捉静像。

“自动捕捉宠物(宠物拍摄)” (p. 48)

无缝录制(GZ-EX575/GZ-EX555/GZ-E565)

当内置内存上的剩余空间用完时,继续在 SD 卡上录制,而不停止。

设置	详细说明
关	不自动切换录制媒体。
开	自动切换录制媒体。

注：

- 如果 SD 卡上没有足够的剩余空间,就无法进行无缝录制。
- 如果无法进行无缝录制,则显示 。
- 前一段记录完成后,要再次启用无缝记录,就需要结合无缝视频或删除无缝视频的合信息。
- 如果视频录制格式是 iFrame,就不能进行无缝录制。

“结合以无缝记录录制的影片(GZ-EX575/GZ-EX555/GZ-E565)” (p. 86)

视频录制格式(GZ-EX575/GZ-EX555/GZ-EX515)

选择“AVCHD”或适合导入“iMovie”的“iFrame”等录制格式。

设置	详细说明
AVCHD	以 AVCHD 格式录制。
iFrame	以 iFrame 格式录制,该格式适合导入 iMovie。

视频质量

设置视频质量。

设置	详细说明
----	------

菜单设置

(如果视频录制格式是 AVCHD)	
UXP	能按最佳画质录制。 ● 仅适用于蓝光盘。用高清画质拍摄的视频不能保存为 DVD。
XP	能按高画质录制。
SP	能按标准质量录制。
EP	能长时间录制。
SSW	按标清画质录制。
SEW	长期按标清画质录制。
(如果视频录制格式是 iFrame)(GZ-EX575/GZ-EX555/GZ-EX515)	
iFrame(1280x720)	以 1280x720 分辨率录制适合编辑的视频。
iFrame(960x540)	以 960x540 分辨率录制适合编辑的视频。

注：

- 录制快速移动的场景或亮度变化剧烈的场景时,设为“UXP”或“XP”模式,以免出现噪声。
- 用 BD 刻录机(外置蓝光驱动器)保存用“UXP”模式格式录制的视频。
- 您从剩余录制时间显示轻按视频质量,可以改为所需的“视频质量”。

变焦

设置最高变焦倍率。

设置	详细说明
38 倍光学	能以 1 - 38 倍光学变焦录制。不需要数码变焦时设置此项。
65 倍 动态 (62 倍 动态)	图像稳定器设为关闭时,能以 1-38 倍光学变焦和 39-65 倍动态变焦录制。 图像稳定器处于正常模式时,能以 1-38 倍光学变焦和 39-62 倍动态变焦录制。 图像稳定器处于活动模式时,能以 1-38 倍光学变焦和 39-59 倍动态变焦录制。
130 倍/数码	以 1 - 38 倍光学变焦和 39 - 130 倍数码变焦录制。
200 倍 数码	以 1 - 38 倍光学变焦和 39 - 200 倍数码变焦录制。

注：

- 使用数码变焦时,由于是数码放大,图像会变得粗糙。
- 图像稳定器打开或关闭时,观看的角度会改变。

变焦麦克风

设置变焦麦克风。

设置	详细说明
关	禁用变焦麦克风。
开	按变焦操作方向录制音响。

麦克风级别

做出调整,使“麦克风级别”不会变成红色。

设置	详细说明
关	隐藏麦克风输入电平的显示。
开	显示麦克风输入电平的显示。

麦克风级别设置

设置麦克风电平。

做出调整,使“麦克风级别”不会变成红色。

设置	详细说明
+2	提高麦克风输入电平。

+1	稍微提高麦克风输入电平。
0	麦克风输入电平没有变化。
-1	稍微降低麦克风输入电平。
-2	降低麦克风输入电平。

耳机音量调节

设置相连耳机的音量。

- 如要调高音量,则在触屏上轻按+。
- 如要调低音量,则在触屏上轻按-。

播放时调整耳机的音量:

- 要调高音量,把变焦杆设在 T 端。
- 要调低音量,把变焦杆设在 W 端。

K2 TECHNOLOGY

减轻数码信号处理造成的音质退化,并录制出接近原声的音质。

设置	详细说明
关	停用 K2 TECHNOLOGY。
开	启用 K2 TECHNOLOGY。

特别录制菜单(视频)



高速录制

通过加快录制速度,您可以进行慢动作视频录制以强调动作,并顺场播放慢动作视频。这是方便检查,如高尔夫挥杆动作的功能。

“慢动作(高速)录制”(☞ p. 55)

慢速录制

利用这一功能,通过按一定的间隔拍摄若干帧画面,在短时间内显示长时间内缓慢发生的场景的变化。这对做观察很有用,比如花蕾的绽放。

“间隔录制(慢速录制)”(☞ p. 56)

定格录制

按 SNAPSHOT 按钮,录制 2 帧静像,将这些图像合在一起,即可制作定格动画视频。

“录制定格动画视频(定格录制)”(☞ p. 58)

自动录制

通过感受被摄体在液晶监视器上所示红框内的运动变化(亮度),自动开始录制。

“通过感应动作自动录制(自动录制)”(☞ p. 59)

动画效果

录制视频时带动画效果。

“带动画效果录制(动画效果)”(☞ p. 41)

饰面效果

检测脸部,并可以添加装饰,如王冠或太阳镜等。

“带脸部饰物录制(饰面效果)”(☞ p. 43)

戳记

录制视频时带上各种装饰标记。

“带装饰戳记录制(戳记)”(☞ p. 44)

手写效果

录制视频时带上您的个人字迹或绘画。

如果字迹和绘画看起来不正,则纠正触碰位置。

“带个人字迹录制(手写效果)”(☞ p. 45)

日期/时间记录

您可以在录制视频时带上日期和时间。

您想要保存带有日期和时间显示的文件时,可设置此项。

(录制后不能删除日期和时间。)

“带日期和时间录制视频”(☞ p. 62)

录制设置 菜单(静像)



场景选择

可以选择适合拍摄条件的设置。
“根据场景(被摄体)进行拍摄”(p. 34)
* 仅在手动录制模式下显示。

FOCUS

可以手动调整聚焦。
“手动调整聚焦”(p. 35)
* 仅在手动录制模式下显示。

调节亮度

调整画面的总体亮度。
“调整亮度”(p. 36)
* 仅在手动录制模式下显示。

背光补偿

当被摄体因背光而发暗时用该设置更正图像。
“设置背光补偿”(p. 37)
* 仅在手动录制模式下显示。

白平衡

根据光源调整色彩。
“设置白平衡”(p. 38)
* 仅在手动录制模式下显示。

近拍

使用变焦远摄(T)端时拍摄特写镜头。
“拍摄特写镜头”(p. 39)
* 仅在手动录制模式下显示。

触摸优先 AE/AF

依据被摄体的脸部或选定区域自动调节聚焦和亮度。
“清楚地捕捉被摄体(触摸优先 AE/AF)”(p. 46)

光源

打开/关闭灯。

设置	详细说明
关	没有亮起。
自动	周围环境黑暗时自动亮起。
开	始终亮着。

自拍

拍摄集体照时使用该功能。
“拍摄集体照(自拍定时器)”(p. 60)

增亮

在暗处录制时,自动使被摄体显得明亮。

设置	详细说明
关	停用该功能。
开	场景黑暗时,用电使场景变亮。

注: —
• 能对视频另行调整设置。

菜单设置

“\$linktext (视频)” (☞ p. 228)

快门模式

可以调整连拍设置。

设置	详细说明
单次拍	录制一张静像。
连拍	按住 SNAPSHOT 键时连续录制静像。

注：

- 图像大小设为 3840x2160 时,无法使用连拍功能。
- 有些 SD 卡不支持连拍。
- 如果反复使用此功能,连拍速度会下降。

笑脸拍摄

检测到笑脸时自动捕捉静像。

“自动捕捉笑脸(笑脸拍摄)” (☞ p. 47)

笑脸%/名称显示

检测到脸部时,显示名称和微笑程度(%)。

“设置笑脸%/名称显示” (☞ p. 52)

宠物摄影

识别到狗或猫等宠物的脸部时,自动捕捉静像。

“自动捕捉宠物(宠物拍摄)” (☞ p. 48)

图像大小

设置静像的图像尺寸(像素数)。

设置	详细说明
3840X2160(8M) 1920X1080(2M)	以 16:9 的纵横比拍摄静像。 <ul style="list-style-type: none">• 以 16:9 纵横比拍摄的静像边缘,打印时可能会被切掉。
1440X1080(1.5M) 640X480(0.3M)	以 4:3 的纵横比拍摄静像。

特别录制 菜单(静像)



自动录制

通过感受被摄体在液晶监视器上所示红框内的运动变化(亮度变化),自动开始录制。

“通过感应动作自动录制(自动录制)” (☞ p. 59)

播放设置菜单(视频)



搜索日期

根据录制日期缩小视频索引画面的显示范围。

“按日期搜索特定的视频/静像” (F5 p. 78)

显示时间/日期

设置是否在视频播放过程中显示录制日期和时间。

设置	详细说明
关	播放过程中不显示录制日期和时间。
开	播放过程中显示日期和时间。

摘要播放

播放已录视频的摘要。

“摘要播放” (F6 p. 72)

播放列表

播放您创建的播放列表。

“播放列表” (F7 p. 74)

播放其他文件

播放管理信息不完整的视频。

“播放其他文件” (F8 p. 75)

编辑菜单(视频)



保护/取消

保护文件以免无意中删除。

“保护/取消保护当前显示的文件” (☞ p. 84)

“保护/取消保护选定文件” (☞ p. 85)

复制(GZ-EX575/GZ-EX555/GZ-E565)

可以将文件从内置内存复制到 SD 卡上。

“把文件复制至 SD 卡(GZ-EX575/GZ-EX555/GZ-E565)” (☞ p. 115)

移动(GZ-EX575/GZ-EX555/GZ-E565)

可以将文件从内置内存移动到 SD 卡上。被移动的文件将从内置内存上删除。

“把文件移动至 SD 卡(GZ-EX575/GZ-EX555/GZ-E565)” (☞ p. 116)

编辑播放列表

把您最喜欢的视频排在一份列表中,该列表称为播放列表。

通过创建播放列表,您可以按自己喜欢的顺序仅仅播放您喜欢的视频。

即使登录到播放列表中,原来的视频文件也仍在原处。

“用所选文件创建播放列表” (☞ p. 88)

“按日期创建播放列表” (☞ p. 90)

“编辑播放列表” (☞ p. 91)

修剪

选择所需的部分视频,保存为一个新的视频文件。

原来的视频仍在其现有的位置上。

“捕捉视频中的需要部分(修剪)” (☞ p. 87)

无缝录制控制(GZ-EX575/GZ-EX555/GZ-E565)

以两个单独媒体和启用了“无缝录制”的视频录制菜单可以结合为单个视频。

“结合以无缝记录录制的影片(GZ-EX575/GZ-EX555/GZ-E565)” (☞ p. 86)

播放设置 菜单(静像)



搜索日期

根据录制日期缩小静像索引画面。
“按日期搜索特定的视频/静像” (p. 78)

幻灯片放映效果

设置幻灯片播放中的过渡效果。

设置	详细说明
滑动	按照从右向左滑的方式切换画面。
百叶窗	按照分割成直条的方式切换画面。
棋盘格	按照变换棋盘图案的方式切换画面。
随机	按滑动、“百叶窗”和“棋盘格”方式随机切换画面。

注：

- 在播放外部驱动器(如 USB 外部磁盘驱动器)的静像时,幻灯片效果无法使用。

编辑 菜单(静像)



保护/取消

保护文件以免无意中删除。

“保护/取消保护当前显示的文件” (☞ p. 84)

“保护/取消保护选定文件” (☞ p. 85)

复制(GZ-EX575/GZ-EX555/GZ-E565)

可以将文件从内置内存复制到 SD 卡上。

“把文件复制至 SD 卡(GZ-EX575/GZ-EX555/GZ-E565)” (☞ p. 115)

移动(GZ-EX575/GZ-EX555/GZ-E565)

可以将文件从内置内存移动到 SD 卡上。移动到 SD 卡上的文件将从内置内存上删除。

“把文件移动至 SD 卡(GZ-EX575/GZ-EX555/GZ-E565)” (☞ p. 116)

设置(视频/静像)



移动用户指引

显示用来访问流动用户指南的 QR 代码。



- 正确读取 QR 代码时,出现门户网站。
选择摄像机的型号,显示其流动用户指南。

注:

- 如要读取 QR 代码,需要有相关应用程序。如果无法读取 QR 代码,则在互联网浏览器中手动输入 URL。
- Android 设备和 iPhone 支持流动用户指南。您可以在标准浏览器上查阅,比如 Google Chrome(Android)和 Mobile Safari(iPhone)。
- QR 代码是 Denso Wave Incorporated 的注册商标。

时钟设定

重设当前时间,或在海外使用本机期间设为当地时间。

- “时钟设定”(☞ p. 21)
- “旅行期间按当地时间设置时钟”(☞ p. 24)
- “设置夏时制”(☞ p. 25)

日期显示样式

设置年月日的顺序和时间显示格式(24 小时/12 小时)。

排序顺序	时间显示
月.日.年	12h
年.月.日	24h
日.月.年	-

LANGUAGE

画面语言可以改变。

- “更改显示语言”(☞ p. 22)

面部登记(仅限录制)

登记经常用本机拍照者的脸部。

- “登记人脸个人认证信息”(☞ p. 50)

监视器亮度

设置液晶监视器的亮度。

设置	详细说明
自动	户外使用时,把亮度自动设为“4”,室内使用时,则设为“3”。
4	调亮监视器的背光,而不管周围条件如何。
3	设为标准亮度。
2	调暗监视器的背光,而不管周围条件如何。
1	设为暗亮度。 选定此项有助于省电。

操作声音

打开或关闭操作音。

设置	详细说明
关	关闭操作音。
开	打开操作音。

自动关机

设置这一功能,能预防忘记关电源的情况发生。

设置	详细说明
关	即使本机不工作 5 分钟,电源也不会关闭。
开	如果本机不工作 5 分钟,电源自动关闭。

注：

- 使用电池时,如果本机不工作 5 分钟,电源自动关闭。
- 使用交流电适配器时,本机会进入待机模式。

快速重启

液晶监视器在 5 分钟内再次打开时,能迅速打开电源。

设置	详细说明
关	停用该功能。
开	液晶监视器在 5 分钟内再次打开时,能迅速打开电源。

注：

- 液晶监视器关闭后 5 分钟内的电耗降低。

演示模式

播放本机特殊功能的演示。

设置	详细说明
关	停用该功能。
开	播放本机特殊功能的演示。

注：

- 此模式在播放模式下无法使用。
 - 启用演示模式时,“笑脸%/名称显示”被设为“开”。
- “设置笑脸%/名称显示”(p. 52)

触屏调节

在触屏上调节按钮的反应位置。

“调整触屏”(p. 18)

出厂前预设值

把所有设置恢复到默认值。

固件更新

把本机的功能更新到最新版本。

详见 JVC 主页。

(本机软件没有更新程序时,主页上没有相关内容。)

<http://www3.jvckenwood.com/english/support/index.html>

电脑软件更新(GZ-E565/GZ-E505)

将本机的内置电脑软件升级到最新版。

详见 JVC 主页。

(电脑软件没有更新程序时,主页上没有相关内容。)

<http://www3.jvckenwood.com/english/support/index.html>

开放源许可(仅限录制)(GZ-EX575/GZ-EX555/GZ-EX515)

连接设置(视频/静像)



在电视机上显示

电视屏幕上的显示图标和日期/时间。

设置	详细说明
关	不在电视机上显示图标和日期/时间。
开	在电视机上显示图标和日期/时间。

视频输出

根据相连的电视机设置纵横比(16:9 或 4:3)。

设置	详细说明
4:3	连接常规电视机(4:3)时选择此项。
16:9	连接宽屏幕电视机(16:9)时选择此项。

HDMI 输出

连接电视时,设置本机 HDMI 接口的输出。

设置	详细说明
自动	建议一般情况选择“自动”。
480p	当视频没有用“自动”正确输出时,选择此项。

HDMI 控制

设置是否与兼容 HDMI-CEC 的电视机关联操作。

设置	详细说明
关	关闭相连操作。
开	打开相连操作。

AV 终端 (GZ-EX575/GZ-EX555/GZ-EX515)

设置摇摄架的输出接口。



设置	详细说明
AV	通过 AV 接口输出时设置此项。
摇摄架	设置此项使用摇摄架。

媒体设置(视频/静像)





视频记录媒体(GZ-EX575/GZ-EX555/GZ-E565)

设置视频的录制/播放媒体。

设置	详细说明
 内存	把视频录制到本机的内置内存上。
 SD 卡	把视频录制到 SD 卡上。

图像记录媒体(GZ-EX575/GZ-EX555/GZ-E565)

设置静像的录制/播放媒体。

设置	详细说明
 内存	把静像录制到本机的内置内存上。
 SD 卡	把静像录制到 SD 卡上。

格式化内存(GZ-EX575/GZ-EX555/GZ-E565)

删除内置内存上的所有文件。

设置	详细说明
文件	删除内置内存上的所有文件。
文件 + 管理编号	删除内置内存上的所有文件,把文件夹和文件的编号重设为“1”。 (AVCHD 视频文件的文件数从“0”开始。)

小心：

- 格式化时,内置内存上的所有数据都会被删除。
格式化前,把内置内存上的所有文件都复制到个人电脑上。
- 确保电池充足了电,或连接了交流电适配器,因为格式化程序可能需要一些时间。

格式化 SD 卡

删除 SD 卡上的所有文件。

设置	详细说明
文件	删除 SD 卡上的所有文件。
文件 + 管理编号	删除 SD 卡上的所有文件,把文件夹和文件的编号重设为“1”。

小心：

- 没有插入 SD 卡时不能选择。
- 格式化时,SD 卡上的所有数据都会被删除。
格式化前,把 SD 卡上的所有文件都复制到电脑上。
- 确保电池充足了电,或连接了交流电适配器,因为格式化程序可能需要一些时间。

USB 连接菜单

通过 USB 连接本机后, 连接到交流电适配器时显示。

■ GZ-EX575/GZ-EX555/GZ-EX515

在电脑上播放

- 使用 LoiLoFit for Everio, 显示用本机录制的视频。
“安装随附软件” (☞ p. 119)
- 不使用随附的软件将本机录制的视频保存到电脑上。
“在不用随附软件的情况下备份文件” (☞ p. 123)
“复制到 Macintosh 电脑” (☞ p. 133)

创建光盘

使用电脑上的 BD/DVD 驱动和 LoiLoFit for Everio, 将本机录制的视频保存到光盘上。
如要创建蓝光光盘, 则购买 LoiLoFit for Everio 的付费版本。
<http://loilo.tv/us/product/33/page/27>

直接光盘

使用电脑上的 BD/DVD 驱动, 将本机录制的视频保存到光盘上。
如要创建蓝光光盘, 则购买 LoiLoFit for Everio 的付费版本。
<http://loilo.tv/us/product/33/page/27>

上传

使用 LoiLoFit for Everio 将本机录制的视频上传到网上进行文件分项。

备份

使用 LoiLoFit for Everio, 把用本机录制的视频备份到电脑上。
“备份文件” (☞ p. 120)

注：

- 备份前, 插入本机上存储视频的 SD 卡。
- 用附带的软件备份文件之后, 就不能在本机上恢复。
- 备份前删除不要的视频。
备份许多视频很费时间。
“删除不需要的文件” (☞ p. 83)

■ GZ-E565/GZ-E505

在电脑上播放

- 使用 Everio MediaBrowser 4, 显示用本机录制的视频。
“安装随附软件(内置)” (☞ p. 126)
- 不使用随附的软件将本机录制的视频保存到电脑上。
“在不用随附软件的情况下备份文件” (☞ p. 131)
“复制到 Macintosh 电脑” (☞ p. 133)

创建光盘

使用电脑上的 BD/DVD 驱动和 Everio MediaBrowser 4, 将本机录制的视频保存到光盘上。

直接光盘

使用电脑上的 BD/DVD 驱动, 将本机录制的视频保存到光盘上。

上传

使用 Everio MediaBrowser 4 将本机录制的视频上传到网上进行文件分项。

备份

使用 Everio MediaBrowser 4, 把用本机录制的视频备份到电脑上。
“备份所有文件” (☞ p. 127)

注：

- 备份前, 插入本机上存储视频的 SD 卡。
- 用附带的软件备份文件之后, 就不能在本机上恢复。
- 备份前删除不要的视频。
备份许多视频很费时间。
“删除不需要的文件” (☞ p. 83)

正面

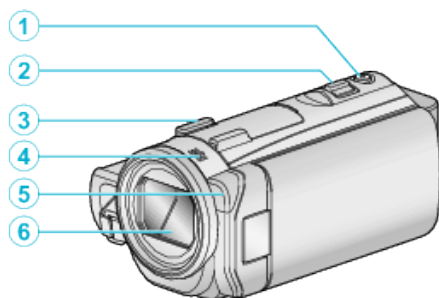

① SNAPSHOT(静像录制)键

- 拍摄静像。

② 变焦/音量杆

- 拍摄时: 调整拍摄范围。
- 播放时(索引画面): 移动到下一页或前一页。
- 播放视频时: 调整音量。

③ 热靴转接座

- 可连接备选的外部麦克风。

④ 立体声麦克风

- 在视频录制期间,不要用手指盖住麦克风。

④ 灯

- 在暗处拍摄时打开灯。

“光源”(☞ p. 228)

⑤ 镜头/镜头盖

- 不要碰镜头和镜头盖。
- 在视频录制期间,不要用手指遮住镜头。
- 打开电源时,镜头盖自动打开。

背面

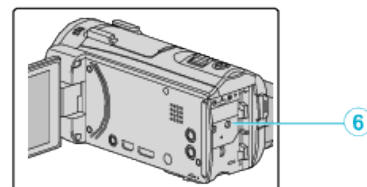
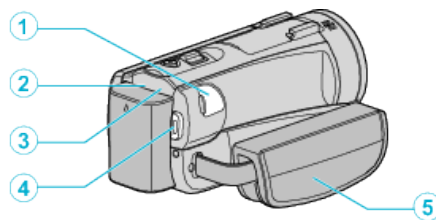

① 直流电接口

- 连接交流电适配器,给电池充电。

② ACCESS(存取)指示灯

- 录制或播放过程中亮灯/闪烁。
- 不要取出电池、交流电适配器或 SD 卡。

③ POWER/CHARGE(电源/充电)指示灯

- 亮起: 电源“打开”
- 闪烁: 充电进行中
- 熄灭: 充电完成

⑦ START/STOP(视频录制)键

- 开始/停止视频录制。

⑧ 握带

- 手穿过握带,握紧本机。

“握带调整(GZ-EX575/GZ-EX555/GZ-EX515)”(☞ p. 15)

“握带调整(GZ-E565/GZ-E505)”(☞ p. 15)

⑨ 电池座

底部

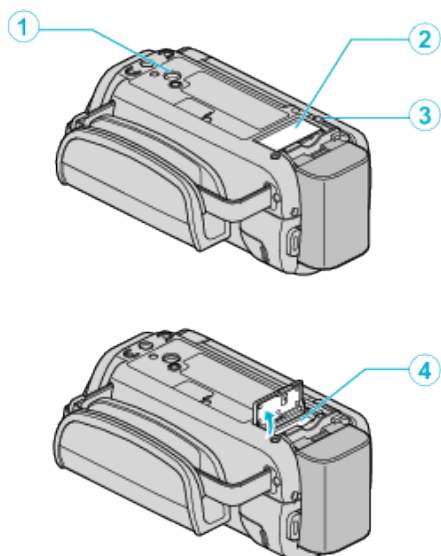

① 三脚架安装孔

“安装三脚架” (☞ p. 23)

② SD 卡盖

③ 电池释放杆

“电池充电” (☞ p. 14)

④ SD 卡槽

- 插入备选的 SD 卡。

“插入 SD 卡” (☞ p. 16)

内部

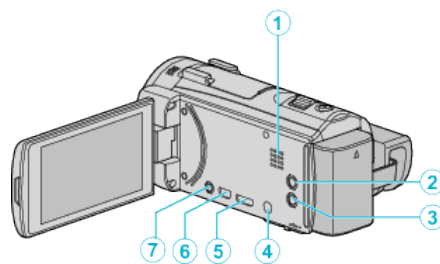

① 扬声器

- 视频播放过程中输出音频。

② (M)(图像稳定器)键

- 在视频录制停止期间,图像稳定器的设置随每次按下而改变。
“减轻相机振动” (☞ p. 54)

③ (电源)键

- 按住以便在液晶监视器打开的同时打开/关闭电源。

④ HDMI 迷你接口

- 用 HDMI 迷你电缆连接电视机。

⑤ USB 接口

- 用 USB 电缆连接电脑。

⑥ AV/耳机接口

- 连接电视机的 AV 接口等。
- 连接至耳机(另售)。

液晶监视器

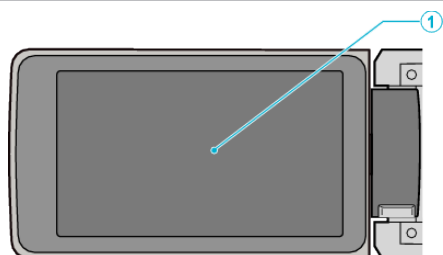

① 液晶监视器

- 打开和关闭液晶监视器即可打开和关闭电源。
- 转动监视器, 拍摄自己的肖像。

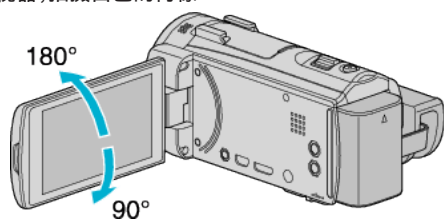

“使用触屏” (☞ p. 17)

“液晶监视器上的按键名称和功能” (☞ p. 19)

小心：

- 不要用力压表面, 或将其置于强冲击下。
这样做可能会损坏或弄破屏幕。

常见录制显示

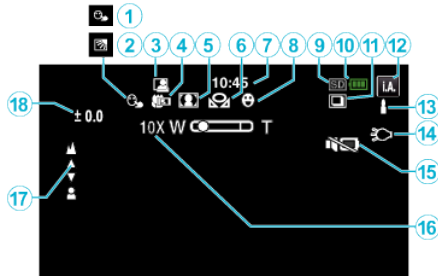

- 1 触摸优先 AE/AF**
“清楚地捕捉被摄体(触摸优先 AE/AF)” (☞ p. 46)
- 2 背光补偿**
“设置背光补偿” (☞ p. 37)
- 3 自动录制**
“通过感应动作自动录制(自动录制)” (☞ p. 59)
- 4 远摄微距**
“拍摄特写镜头” (☞ p. 39)
- 5 场景选择**
“根据场景(被摄体)进行拍摄” (☞ p. 34)
- 6 白平衡**
“设置白平衡” (☞ p. 38)
- 7 时间**
“时钟设定” (☞ p. 21)
- 8 笑脸拍摄**
“自动捕捉笑脸(笑脸拍摄)” (☞ p. 47)
- 9 媒体**
“视频记录媒体(GZ-EX575/GZ-EX555/GZ-E565)” (☞ p. 243)
“图像记录媒体(GZ-EX575/GZ-EX555/GZ-E565)” (☞ p. 243)
- 10 电池显示**
- 11 连拍**
“\$linktext (视频)” (☞ p. 229)
“快门模式(静像)” (☞ p. 234)
- 12 录制模式**
“在自动模式下拍摄视频” (☞ p. 26)
“手动录制” (☞ p. 32)
- 13 设置智能自动场景**
 - 显示在智能自动功能中自动检测的场景。可能会检测到多个场景。
“智能自动场景” (☞ p. 27)
- 14 灯**
“光源” (☞ p. 228)
- 15 静音模式**
“使用静音模式” (☞ p. 28)
- 16 变焦**
“变焦” (☞ p. 230)
- 17 聚焦**
“手动调整聚焦” (☞ p. 35)
- 18 亮度**
“调整亮度” (☞ p. 36)

视频录制

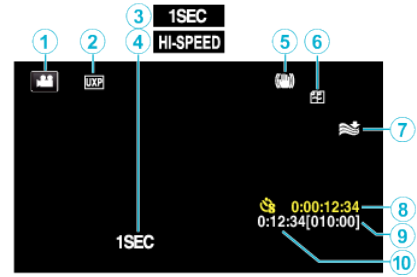

- 1 视频模式**
 - 在视频和静像模式之间切换。
- 2 视频质量**
“视频质量” (☞ p. 229)
- 3 慢速录制(1SEC)**
“间隔录制(慢速录制)” (☞ p. 56)
- 4 高速录制**
“慢动作(高速)录制” (☞ p. 55)
- 5 图像稳定器**
“减轻相机振动” (☞ p. 54)
- 6 无缝录制**
- 7 减低风音**
“风声消除” (☞ p. 229)
- 8 慢速录制计数器**
“间隔录制(慢速录制)” (☞ p. 56)
- 9 剩余录制时间**
“查看剩余录制时间” (☞ p. 63)
- 10 场景计数器**

静像录制

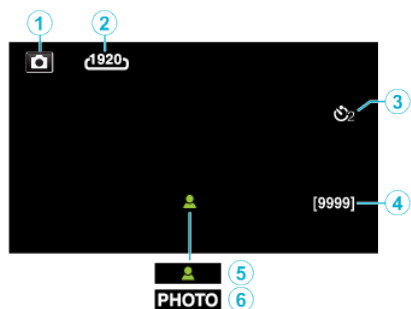

① 静像模式

- 在视频和静像模式之间切换。

② 图像大小

“图像大小” (☞ p. 234)

③ 定时器

“拍摄集体照(自拍定时器)” (☞ p. 60)

④ 剩余拍摄张数

“查看剩余录制时间” (☞ p. 64)

⑤ 聚焦

⑥ 录制进行中

视频播放



① 视频模式

- 在视频和静像模式之间切换。

② 视频质量

“视频质量” (☞ p. 229)

③ 操作指示灯

“视频播放的操作键” (☞ p. 67)

④ 日期/时间

- 显示录制日期和时间。

⑤ 媒体

“视频记录媒体(GZ-EX575/GZ-EX555/GZ-E565)” (☞ p. 243)

⑥ 电池显示

⑦ 播放时间

⑧ 慢速播放

“延时录制设置” (☞ p. 57)

⑨ 外置存储器播放

“用 DVD 刻录机播放” (☞ p. 108)

“用 BD 刻录机(外置蓝光驱动器)播放” (☞ p. 101)

“播放 USB 外部硬盘驱动器中的文件” (☞ p. 113)

⑩ 1080p 输出

“HDMI 输出” (☞ p. 242)

⑪ 静音模式

“使用静音模式” (☞ p. 28)

⑫ 场景计数器

静像播放



① 静像模式

- 在视频和静像模式之间切换。

② 文件夹编号

③ 文件编号

④ 日期/时间

- 显示录制日期和时间。

⑤ 媒体

“图像记录媒体(GZ-EX575/GZ-EX555/GZ-E565)” (☞ p. 243)

⑥ 电池显示

⑦ 静音模式

“使用静音模式” (☞ p. 28)

⑧ 外置存储器播放

“用 DVD 刻录机播放” (☞ p. 108)

“用 BD 刻录机(外置蓝光驱动器)播放” (☞ p. 101)

“播放 USB 外部硬盘驱动器中的文件” (☞ p. 113)

⑨ 1080p 输出

“HDMI 输出” (☞ p. 242)

本机不能正常工作时

关闭电源。

- 1 关闭液晶监视器。

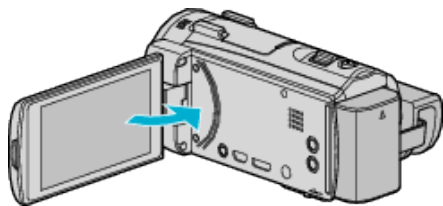

- 2 从本机上取下交流电适配器和电池,重新接好,打开液晶监视器,本机就会自动打开电源。(重设完成)

电池

使用电池时无法打开电源。

给电池充电。

“电池充电” (☞ p. 14)

检查端子是否肮脏。

如果本机的端子或电池肮脏,请用棉签或类似物品擦拭。

如果使用 JVC 电池以外的任何其他电池,则无法保证安全和性能。请务必使用 JVC 电池。

即使充过电,使用时间也很短。

重复充电会导致电池变质。换上新电池。

“备选附件” (☞ p. 25)

无法给电池充电。

电池充足电后,指示灯不闪烁。

检查端子是否肮脏。

如果本机的端子或电池肮脏,请用棉签或类似物品擦拭。

使用非原装交流电适配器时,可能会损坏本机。一定要使用原装交流电适配器。

剩余电池电量显示不正确。

连接交流电适配器时,不显示电池电量。

如果在高温或低温下长期使用本机,或电池反复充电,可能无法正确显示剩余电量。

录制

不能进行录制。

有数个光源时并且依据拍摄条件而定,自动模式下的曝光和聚焦可能无法正确调整。在此情况下,请手动调整设置。

“手动调整聚焦” (☞ p. 35)

自动停止录制。

录制会自动停止,因为根据规格,不能连续录制 12 个小时以上。(可能需要过一段时间才能接着录制。)

关闭本机,等待一会儿再打开。(温度升高时,本机自动停止,以便保护电路。)

静像的连拍速度很慢。

如果反复使用此功能,连拍速度会下降。

连拍速度可能因 SD 卡或某些录制条件而下降。

没有自动调整焦点。

如果您在暗处录制,或者被摄体没有明暗对比,那么您可以手动调整聚焦。

“手动调整聚焦” (☞ p. 35)

用镜头清洁布擦拭镜头。

在手动录制菜单上取消手动聚焦。

“手动调整聚焦” (☞ p. 35)

变焦不起作用。

静像录制模式下没有数码变焦功能。

延时录制时无法使用变焦。(不能同时使用静像录制和图像稳定器。)

要使用数码,需在菜单中相应设置“变焦”。

“变焦” (☞ p. 230)

录制动作快速或亮度变化很大的场景时,发生马赛克噪声。

录制时把“视频质量”设为“UXP”或“XP”。

“视频质量” (☞ p. 229)

使用光源时,屏幕右下侧出现阴影。

这不是故障。光源集中于屏幕的中心。

此外,因设计而定,阴影可能会出现在屏幕的其他位置。

SD 卡

无法插入 SD 卡。

千万不要把 SD 卡插反。
“插入 SD 卡” (p. 16)

无法复制到 SD 卡。

把“视频记录媒体”/“图像记录媒体”设为 SD 卡。
“视频记录媒体(GZ-EX575/GZ-EX555/GZ-E565)” (p. 243)
“图像记录媒体(GZ-EX575/GZ-EX555/GZ-E565)” (p. 243)
要使用已经在其它设备上用过的 SD 卡,有必要通过媒体设置用“格式化 SD 卡”对 SD 卡进行格式化(初始化)。
“格式化 SD 卡” (p. 243)

播放

声音或视频中断。

在两个场景连接部位,有时播放会中断。这不是故障。

没有声音。

使用静音模式时,不会输出操作和播放的声音。关闭静音模式。
“使用静音模式” (p. 28)
在共用菜单中把“操作声音”设为“开”。
“操作声音” (p. 240)
高速录制/慢速录制下拍摄的影片的音频声音,不被记录下来。
“慢动作(高速)录制” (p. 55)
“间隔录制(慢速录制)” (p. 56)

长时间显示同一图像。

使用高速 SD 卡(Class 4 或更高)。
“可以使用的 SD 卡类型” (p. 16)
用干棉球或类似的东西清洁 SD 卡的端子。
执行“媒体设置”菜单中的“格式化 SD 卡”。(所有数据都将删除。)
“格式化 SD 卡” (p. 243)

画面不流畅。

使用高速 SD 卡(Class 4 或更高)。
“可以使用的 SD 卡类型” (p. 16)
用干棉球或类似的东西清洁 SD 卡的端子。
执行媒体设置菜单中的“格式化 SD 卡”。(所有数据都将删除。)
“格式化 SD 卡” (p. 243)
用 LoLoFit for Everio 播放时,核实电脑的系统要求。(GZ-EX575/GZ-EX555/GZ-EX515)
“核对系统要求(指引)” (p. 118)
用 Everio MediaBrowser 4 播放时,核实电脑的系统要求。(GZ-E565/GZ-E505)
“核对系统要求(指引)” (p. 125)

找不到录好的文件。

取消日期搜索功能。
“按日期搜索特定的视频/静像” (p. 78)
在触屏上轻按 ,更改播放媒体。(GZ-EX575/GZ-EX555/GZ-E565)
“视频播放的操作键” (p. 67)
“静像播放的操作键” (p. 77)
选择菜单中的“播放其他文件”。(不能播放管理信息不完整的视频文件。)
“播放其他文件” (p. 75)

图像在电视机上没有恰当显示。

断开电缆并重新连接。
“经由 HDMI 迷你接口连接” (p. 80)
关闭本机并再次启动。

图像垂直投射在电视机上。

在“媒体设置”菜单中把“视频输出”设为“4:3”。
“视频输出” (p. 242)
对电视画面作出相应的调整。

显示在电视上的图像大小。

在“媒体设置”菜单中把“视频输出”设为“16:9”。
“视频输出” (p. 242)

通过 HDMI 迷你电缆连接电视时,没有正确输出图像和声音。

根据相连的电视机而定,可能无法正确输出图像和声音。此时,请进行如下操作。

- ① 断开 HDMI 迷你电缆,并再次连接。
- ② 关闭本机并再次启动。
“经由 HDMI 迷你接口连接” (p. 80)

编辑/复制

无法删除文件。

无法删除受保护的文件(视频/静像)。删除文件前取消保护。
“保护文件”(☞ p. 84)

无法把文件复制/移动到 SD 卡上。(GZ-EX575/GZ-EX555/GZ-E565)

如果 SD 卡设置了写入保护,那么把它设为关闭。

无法用 DVD 刻录机刻录 DVD。

正确连接 USB 电缆。
“准备 DVD 刻录机(CU-VD50)”(☞ p. 102)
“准备 DVD 刻录机(CU-VD3)”(☞ p. 102)

无法用 BD 刻录机(外置蓝光驱动器)刻录光盘。

正确连接 USB 电缆。
“准备一台 BD 刻录机(外置蓝光驱动器)”(☞ p. 94)

备份菜单不消失。

连接 USB 电缆期间,显示“备份”菜单。

无法关闭备份菜单。

关闭本机和 DVD 刻录机的电源,或拔下交流电适配器。

无法删除 USB 外部硬盘中的文件夹。

用电脑删除文件夹。
(当文件用电脑添加或文件夹被移除/重命名时,就再也不能在本机上删除了。)

电脑

无法把文件复制到电脑硬盘上。

如果没有安装随附软件 Everio MediaBrowser 4,有些功能就可能无法正常使用。
“安装随附软件(内置)”(☞ p. 126)
备份前,确保电脑硬盘上留有足够的剩余空间。

无法用电脑把文件复制到 DVD 或蓝光光盘上。

要把视频录制到光盘上,所用电脑必须有可以录制的 DVD 或蓝光光驱。

无法把文件上传到 YouTube。

检查一下您是否在 YouTube 上创建了一个帐户。(您需要有一个 YouTube 帐户,才能向 YouTube 上传文件。)
在本机上,不能把视频改成上传所用的文件格式。
参阅附带软件 LoiLoFit for Everio (GZ-EX575/GZ-EX555/GZ-EX515)的帮助文件
参阅附带软件 Everio MediaBrowser 4(GZ-E565/GZ-E505)的帮助文件

我使用 Mac 电脑。

用以下方法把文件复制到 Mac 电脑上。
“复制到 Macintosh 电脑”(☞ p. 133)

电脑无法识别 SDXC 卡。

确认并升级电脑的操作系统。
“电脑无法识别 SDXC 卡时”(☞ p. 17)

画面/图像

液晶监视器看不清。

如果在很亮的地方使用,如阳光直射的地方,液晶监视器可能很难看清。

液晶监视器上出现一条或一团亮光。

改变本机的方向,防止光源进入视线。(本机附近有强光源时,会出现一条或一团亮光,但这不是故障。)

录好的被摄体太暗。

当背景亮,被摄体暗时,使用背光补偿。

“设置背光补偿”(☞ p. 37)

使用菜单中的“光源”。

使用场景选择中的“夜视”。

“根据场景(被摄体)进行拍摄”(☞ p. 34)

使用菜单中的“增亮”。

“增亮”(☞ p. 228)

把录制菜单中的“调节亮度”设在“+”侧。

“调整亮度”(☞ p. 36)

录好的被摄体太亮。

如果设置了背光补偿,则把它设为“关”。

“设置背光补偿”(☞ p. 37)

把录制菜单中的“调节亮度”设在“-”侧。

“调整亮度”(☞ p. 36)

色彩看起来怪怪的。(太蓝、太红等)

稍等片刻,直到获得自然的色彩。(调整白平衡可能需要一些时间。)

在录制菜单中把“白平衡”设为“手动”。根据光源从“晴天”/“阴天”/“灯光”中选择。选择“手动白平衡”,并作相应调整。

“设置白平衡”(☞ p. 38)

色彩看起来不同。

在录制菜单中相应设置“白平衡”。

“设置白平衡”(☞ p. 38)

屏幕上有亮点或暗点。

尽管液晶监视器的屏幕可能有 99.99 % 以上的有效像素,但 0.01 % 的像素可能是亮点(红、蓝、绿)或黑点。这不是故障。这些点不会录进去。

其他问题

触屏上的键不起作用。

用手指或手写笔轻接触屏上的按钮。

如果用指甲或戴手套触摸,按键可能没反应。

求助于维修中心前,先保存录好的数据。

① 用 USB 电缆连接电脑。

出现“选择设备”菜单。

② 按住 START/STOP 按钮 2 秒钟以上。

“在电脑上播放”出现。

屏幕切换后,在电脑上执行操作。

图像粗糙。

使用数码变焦时,由于是数码放大,图像会变得粗糙。

本机发热。

这不是故障。(本机使用较长一段时间后可能变热。)如果本机太热,就停止使用。

画面语言已改变。

当您用 HDMI 迷你电缆把本机与语言设置不同的电视机连接时,可能会出现这种情况。

“经由 HDMI 与电视机配套操作”(☞ p. 81)

通过 HDMI 迷你电缆连接电视时,没有正确输出图像和声音。

根据相连的电视机而定,可能无法正确输出图像和声音。此时,请进行如下操作。

① 断开 HDMI 迷你电缆,并再次连接。

② 关闭本机并再次启动。

“经由 HDMI 迷你接口连接”(☞ p. 80)

HDMI-CEC 功能未能妥善工作,且电视机未与本机配合运作。

电视机的操作因规格而异,即使是兼容 HDMI-CEC 的电视机也不例外。因此,不能保证本机的 HDMI-CEC 功能能与所有电视机配合使用。在此情况下,把“HDMI 控制”设为“关”。

“HDMI 控制”(☞ p. 242)

在视频模式和静像模式之间切换时,或打开或关闭电源时,本运行缓慢。

建议您把所有视频和静像复制到电脑上,并抹除本机上的文件。(如果本机上有许多录好的文件,那么本机作出反应可能需要一些时间。)

本机不能正确工作,并出现出错信息。

本机是由微电脑控制的装置。静电放电、外部噪音和干扰(来自电视、无线电等)可能会妨碍它的正常工作。在此情况下,关闭电源,然后拔下交流电适配器,并取出电池。本机将重置。

由于电源/充电灯和存取指示灯都在闪烁,操作被禁用。

关掉液晶监视器后,取下电源(电池和交流电适配器)。然后,再次装上电池和交流电适配器,打开液晶监视器,打开电源。如果这些操作无法解决问题,则联络 JVC 经销商或 JVC 维修服务中心。

免责声明

- 凡因本机、随带零部件或 SD 卡故障而无法录制或播放视频/音频,造成录制内容丢失,我们概不负责。

- 录制内容(数据)一旦删除,包括因本机故障而造成数据丢失,即无法恢复。特此预先警告。

- JVC 对丢失的数据概不负责。特此预先警告。

- 为了改善质量,有瑕疵的录制媒体需经过分析。因此,不一定归还。

错误字样?

请设定日期/时间!

连接交流电适配器,给电池充电 24 小时以上,并设置时钟。(如果该字样仍然出现,则说明时钟电池已耗尽。请就近向 JVC 经销商咨询。)

“时钟设定”(☞ p. 21)

信息读取错误

重新连接 USB 电缆。
关闭本机和与之连接的设备,然后再打开。
重新装上电池。

格式化出错!

检查操作程序,再进行一次。
“格式化内存 (GZ-EX575/GZ-EX555/GZ-E565)”(☞ p. 243)
关闭本机并再次启动。

内存出错!

关闭本机并再次启动。
如果以上操作不解决问题,就要把文件备份,并在“媒体设置”菜单中执行“格式化内存”。(所有数据都将删除。)
“格式化内存 (GZ-EX575/GZ-EX555/GZ-E565)”(☞ p. 243)

存储卡出错!

检查该卡是否为本机所支持。
“可以使用的 SD 卡类型”(☞ p. 16)
关闭本机并再次启动。
取下交流电适配器和电池,然后取下并重新插入 SD 卡。
除去 SD 卡端子上的任何灰尘。
如果以上操作不解决问题,就要把文件备份,并在“共用”菜单中执行“格式化 SD 卡”。(所有数据都将删除。)
“格式化 SD 卡”(☞ p. 243)

未格式化

选择“确定”,然后在“要进行格式化吗?”画面上选择“是”。

记录失败

关闭本机并再次启动。

此刻无法再拍摄更多的 静止图像

拍摄静音前停止视频录制。(如果在视频录制过程中取出和插入 SD 卡,就无法录制静音。)

播放失败

取出 SD 卡,并重新插入。
“插入 SD 卡”(☞ p. 16)
除去 SD 卡端子上的任何灰尘。
打开电源前插入 SD 卡。
不要让本机处于强烈撞击或振动环境下。

视频管理文件损坏 要记录/播放视频,需先修复文件 要修复吗?

选择“确定”以恢复。(不能恢复的视频不会在索引画面上显示,但也许能在菜单中通过“播放其他文件”播放。)
“播放其他文件”(☞ p. 75)

不支持的场景!

使用本机制录的文件。(用其他设备录制的文件可能无法播放。)

不支持的文件

使用本机制录的文件。(用其他设备录制的文件可能无法播放。)

此文件被保护

关闭“编辑”菜单中的“保护/取消”功能。
“保护文件”(☞ p. 84)

请检查存储卡的写保护开关

把 SD 卡的写入保护开关设为关。

空间不足

删除文件或把文件移动到电脑或其他设备上。
换上新的 SD 卡。
如果内存 (GZ-EX575/GZ-EX555/GZ-E565) 或 SD 卡内没有足够的剩余空间,无缝视频便不能结合。结合前,查看剩余可用空间量。

已达到可录制管理数量上限

- ① 把文件或文件夹移动到电脑或其他设备上。(把文件备份。)
- ② 在媒体设置菜单的“格式化内存”或“格式化 SD 卡”中选择“文件 + 管理编号”。(内置内存或 SD 卡上的所有数据都将删除。)
“格式化内存 (GZ-EX575/GZ-EX555/GZ-E565)”(☞ p. 243)
“格式化 SD 卡”(☞ p. 243)

场景数量上限超出

- ① 把文件或文件夹移动到电脑或其他设备上。(把文件备份。)
- ② 在媒体设置菜单的“格式化内存”或“格式化 SD 卡”中选择“文件 + 管理编号”。(内置内存或 SD 卡上的所有数据都将删除。)
“格式化内存 (GZ-EX575/GZ-EX555/GZ-E565)”(☞ p. 243)
“格式化 SD 卡”(☞ p. 243)

文件夹数目溢出

- ① 把文件或文件夹移动到电脑或其他设备上。(把文件备份。)
- ② 在媒体设置菜单的“格式化内存”或“格式化 SD 卡”中选择“文件 + 管理编号”。(内置内存或 SD 卡上的所有数据都将删除。)
“格式化内存 (GZ-EX575/GZ-EX555/GZ-E565)”(☞ p. 243)
“格式化 SD 卡”(☞ p. 243)

文件数量上限超出

- ① 把文件或文件夹移动到电脑或其他设备上。(把文件备份。)
- ② 在媒体设置菜单的“格式化内存”或“格式化 SD 卡”中选择“文件 + 管理编号”。(内置内存或 SD 卡上的所有数据都将删除。)
“格式化内存 (GZ-EX575/GZ-EX555/GZ-E565)”(☞ p. 243)
“格式化 SD 卡”(☞ p. 243)

播放列表数量超出上限

把播放列表的数量减少到 99 个文件以下。(最多只能创建 99 个播放列表。)

已取消,因列表数量超出

刻录 DVD 时,减少要保存的播放列表数。
把要添加到播放视频上的视频数量减少到 999 个文件。
“从录好的视频中创建播放列表”(☞ p. 88)

由于操作空间不足,处理取消。

把要添加到播放视频上的视频数量减少到 999 个文件。
“从录好的视频中创建播放列表”(☞ p. 88)

没有文件

更改“共用”菜单中的“图像记录媒体”或“视频记录媒体”的设置,并确保文件没有录制到其他媒体上。
“视频记录媒体 (GZ-EX575/GZ-EX555/GZ-E565)”(☞ p. 243)
“图像记录媒体 (GZ-EX575/GZ-EX555/GZ-E565)”(☞ p. 243)

摄录被取消

把“视频记录媒体”设为“SD 卡”,然后录到 SD 卡。
“视频记录媒体 (GZ-EX575/GZ-EX555/GZ-E565)”(☞ p. 243)
关闭本机并再次启动。
保护本机免受振动和震动。

摄像机温度上升 关闭摄像机,请等待

关掉本机的电源,等本机冷却后再打开电源。

电源已关闭,或 USB 装置得不到支持

打开所连 USB 设备的电源。

将交流电适配器连接 DVD 刻录机或 BD 刻录机(外置蓝光驱动器)。

插入磁盘

打开 DVD 刻录机或 BD 刻录机(外置蓝光驱动器)的托架,查看并重设 DVD 或蓝光光盘,然后关闭托架。

更换 DVD 刻录机或 BD 刻录机(外置蓝光驱动器)里的光盘。

更换磁盘

打开 DVD 刻录机或 BD 刻录机(外置蓝光驱动器)的托架,查看并重设 DVD 或蓝光光盘,然后关闭托架。

更换 DVD 刻录机或 BD 刻录机(外置蓝光驱动器)里的光盘。

维护

定期维护本机,以便长期使用。

小心: _____

- 维护机器前,务必取下电池、交流电适配器和电源插头。

摄像机

- 用干燥的软布擦拭本机,除去灰尘。
- 摄像机很脏时,把布浸在中性洗涤剂溶液中,用湿布擦拭机身,然后用干净的布擦去洗涤剂。

小心: _____

- 不要使用苯、稀释剂或酒精等溶剂。否则可能会损坏本机。
- 使用化学品清洁布或清洁用品时,务必遵照产品的警示标签和说明。
- 不要让设备长期接触橡胶或塑料产品。

镜头/液晶监视器

- 用镜头吹风机(市售)除尘,并用清洁布(市售)擦掉灰尘。
如果镜头粘尘,可能会长霉。
- 您可以在屏幕上贴一张市售的防反射膜或保护膜。
但是,根据膜的厚度而定,触屏的操作可能不够灵敏,屏幕也可能变得略暗。

相机

项目	详细说明
电源	使用交流电适配器: 直流电 5.2 V 使用电池: 直流电 3.6 V
电源消耗	(GZ-EX575/GZ-EX555/GZ-EX515) 2.6 W(监视器亮度: 3(标准)) (GZ-E565/GZ-E505) 2.5 W(监视器亮度: 3(标准)) 额定电流消耗 1A
尺寸(mm)	53.5 x 59.5 x 116.5 (宽 x 高 x 深 不包括握带)
重量	(GZ-EX575/GZ-EX555/GZ-EX515) 约 255 g(仅限相机)、 约 295 g(包括附带电池) (GZ-E565/GZ-E505) 约 225 g(仅限相机)、 约 265 g(包括附带电池)
工作环境	允许的工作温度: 0°C 至 40°C 允许的贮存温度: -20°C 至 50°C 允许的相对湿度: 35 %至 80 %
图像摄取元件	1/5.8" 2,510,000 像素(CMOS, 背光式)
录制范围(视频)	780,000 到 2,290,000 像素(图像稳定器: 关闭, 动态变焦: 打开)
录制范围(静像)	1,260,000 到 1,710,000 像素(4:3) 1,680,000 到 2,290,000 像素(16:9)
镜头	F1.8 -3.9, f= 2.1 mm 至 79.8 mm 视频 35 mm 转换: 29.3 mm 到 1,906 mm(动态变焦: 打开)* 35 mm 转换: 29.3 mm 到 1,219 mm(动态变焦: 关闭)* 静像 35 mm 转换: 35.9 mm 到 1,590 mm(4:3) 35 mm 转换: 29.3 mm 到 1,299 mm(16:9) *当“手动补偿”在广角端(W)设为“关”, “手动补偿”在远摄(T)端设为“开(AIS)”时计算。
滤镜直径*	40.5 mm(螺距: .0.5 mm)
最低照度	3 勒克斯 1 勒克斯(场景选择: 夜视)
变焦(视频录制过程中)	光学变焦: 最高 38 倍 动态变焦: 最高 65 倍(图像稳定器: 关) 数码变焦: 最高 200 倍
变焦(静像录制过程中)	光学变焦: 最高 38 倍
液晶监视器	3.0", 230,000 像素, 彩色液晶监视器
录制媒体	内置内存(32 GB)(GZ-EX575/GZ-E565) 内置内存(16 GB)(GZ-EX555) SD/SDHC/SDXC 卡(市售) “可以使用的 SD 卡类型”(p. 16)
时钟电池	充电电池

* 装有滤镜或转换镜头时,可能会出现晕影(屏幕变暗,或出现阴影)。

接口

项目	详细说明
HDMI	HDMI 迷你接口
AV 输出	视频输出: 1.0 V(p-p)、75 Ω 音频输出: 300 mV(rms)、1 KΩ
USB	迷你 USB 型 AB, 兼容 USB 2.0

视频(AVCHD)

项目	详细说明
录制/播放格式	AVCHD 标准 视频: MPEG-4 AVC/H.264 音频: Dolby Digital 2ch
扩展名	.MTS
信号系统	PAL 标准
画质(视频)	UXP 1920 x 1080 像素 平均约 24 Mbps XP 1920 x 1080 像素 平均约 17 Mbps SP 1920 x 1080 像素 平均约 12 Mbps EP 1920 x 1080 像素 平均约 4.8 Mbps SSW(16:9) 720 x 480 像素(隔行扫描) 平均约 6.2 Mbps SEW(16:9) 720 x 480 像素(隔行扫描) 平均约 3 Mbps
音质(音频)	48 kHz、256 kbps

视频(iFrame)

(GZ-EX575/GZ-EX555/GZ-EX515)

项目	详细说明
录制/播放格式	MP4 标准 视频: MPEG-4 AVC/H.264 音频: AAC (2ch)
扩展名	.MP4
信号系统	PAL 标准
画质(视频)	1280x720 1280 x 720 像素 Max 36 Mbps, 平均约 34 Mbps 960x540 960 x 540 像素 Max 28 Mbps, 平均约 26 Mbps
音质(音频)	48 kHz, 平均 128 kbps

静像

项目	详细说明
格式	JPEG 标准
扩展名	.JPG

图像大小	“大约静像数(单位: 拍摄张数)” (p. 64)
------	---------------------------

交流电适配器(AC-V10M)

项目	详细说明
电源	AC 110 V 至 240 V, 50 Hz/60 Hz
输出	DC 5.2 V, 1 A
允许的工作温度	0°C 至 40°C (充电期间 10°C 至 35°C)
尺寸(mm)	83 x 28 x 40(宽×高×深, 不包括电线和交流电插头)
重量	约 77 g

电池(BN-VG114)

项目	详细说明
电压	3.6 V
容量	1400 mAh
尺寸(mm)	31 x 21.5 x 43(宽 x 高 x 深)
重量	约 40 g

注：

- 本产品的规格和外观可能作进一步改进, 恕不另行通知。

JVC