

JVC

摄像机

详细用户使用指南

GS-TD1

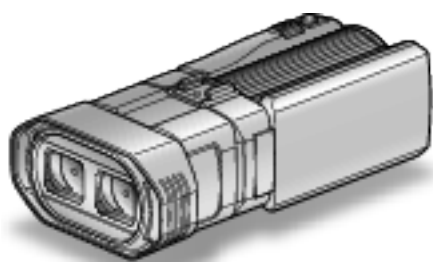

Everio

目录表

入门指南	4
充电	4
录制	4
播放	4
拍摄提示	4
节假日/圣诞节	5
婚礼	6
旅行	7
游乐园	9

入门

录制和播放 3D 图像的注意事项	11
核对附件	13
电池充电	16
握带调整	17
插入 SD 卡	17
可以使用的 SD 卡类型	18
使用触屏	19
液晶监视器上的按键名称和功能	19
时钟设定	20
重设时钟	21
更改显示语言	22
握住本机	23
安装三脚架	23
使用遥控器	23
连接耳机	24
连接外部话筒	25
在海外使用本机	25
在海外给电池充电	25
旅行期间按当地时间设置时钟	26
设置夏时制	26
备选附件	27

录制

在 3D 模式下拍摄视频	28
在 3D 模式下拍摄静像	29
在智能自动模式下拍摄视频	30
变焦	32
在智能自动模式下拍摄静像	33
变焦	35
录制时调整视差	35
手动录制	36
场景选择	37
手动调整聚焦	38
使用聚焦协助	38
调整亮度	39
设置快门速度	39
设置光圈	40
设置白平衡	40
设置背光补偿	41
拍摄特写镜头	41
设置用户按键	42
控制拨盘用于录制	43
减轻相机振动	44
清楚地捕捉被摄体(触摸优先 AE/AF)	44
自动捕捉笑脸(笑脸拍摄)	45
间隔录制(延时录制)	46
拍摄集体照(自拍定时器)	48
剩余录制时间/电池电量	49

播放

播放视频	52
播放管理信息不完整的视频	54
播放静像	54
播放时调整视差	56
幻灯片播放	56
搜索特定的视频/静像	57
日期搜索	57
连接电视机并在电视机上观看	57
播放 3D 图像	57
播放 2D 图像	58
播放在本机上创建的 DVD 或蓝光光盘	61
在蓝光或 DVD 播放机上摘录播放	62

编辑

删除不需要的文件	63
删除当前播放的文件	63
删除选定的文件	63
保护文件	64
保护/取消保护当前显示的文件	64
保护/取消保护选定文件	64
在播放过程中,在视频中捕捉静像	65
捕捉视频中的需要部分(修剪)	65
捕捉要上传到 YouTube 的视频	66

复制

复制文件	68
用 DVD 刻录机刻录光盘	70
准备 DVD 刻录机(CU-VD50)	71
准备 DVD 刻录机(CU-VD3)	71
创建光盘	71
用 DVD 刻录机播放	75
复制后封盘	75
用外置蓝光驱动器刻录光盘	76
准备一台外置蓝光驱动器	76
创建光盘	76
用外置蓝光驱动器播放	79
通过连接蓝光录像机刻录光盘	80
连接至 DVD 录像机来复录文件	81
使用 USB 外部硬盘驱动器	81
准备 USB 外部硬盘驱动器	82
复制所有文件	82
播放 USB 外部硬盘驱动器中的文件	83
删除 USB 外部硬盘驱动器中的文件夹	83
格式化 USB 外部硬盘驱动器	84
从 USB 外部硬盘驱动器导入文件	84
用 VCR 把文件复录至 VHS 磁带	85
把文件复制至 SD 卡	86
把文件移动至 SD 卡	87
复制到 Windows PC	88
核对系统要求(指引)	89
安装随附软件	89
备份所有文件	90
组织文件	91
把视频录制到光盘上	92
在不用随附软件的情况下备份文件	93
文件和文件夹列表	94
JVC 软件许可权合约	95

菜单设定

操作菜单	96
操作主菜单	96
操作共用菜单	96
视频录制的主菜单	97

场景选择	99
FOCUS	99
聚焦辅助	99
辅助聚焦颜色	99
调节亮度	99
快门速度	99
光圈优先	99
白平衡	99
背光补偿	99
近拍(仅限 2D 模式)	99
触摸优先 AE/AF	99
手动补偿	99
增亮	100
风声消除	100
网格	101
慢速录制	101
3D 视频录制格式(仅限 3D 模式)	101
视频质量	102
变焦(仅限 2D 模式)	103
x.v.Color(仅限 2D 模式)	103
用户按键设置	103
3D 声音	104
麦克风级别	104
麦克风级别设置	105
耳机音量调节	105
静像录制的主菜单	107
场景选择	109
FOCUS	109
聚焦辅助	109
辅助聚焦颜色	109
调节亮度	109
快门速度	109
光圈优先	109
白平衡	109
背光补偿	109
近拍(仅限 2D 模式)	109
触摸优先 AE/AF	109
笑脸拍摄	109
微笑程度	109
自拍	109
增亮	110
网格	110
快门模式	111
连拍速度	111
图像大小	112
用户按键设置	112
视频播放的主菜单	113
搜索日期	114
保护/取消	114
复制	114
移动	114
修剪	114
上传设置	114
播放其他文件	114
3D 运动舒缓(仅限 3D 模式)	114
静像播放的主菜单	115
搜索日期	115
保护/取消	115
复制	115
移动	115
共用菜单	116
时钟设定	118
日期显示样式	118
LANGUAGE	119
监视器亮度	119
视频记录媒体	119

图像记录媒体	120
操作声音	120
自动关机	121
快速重启	121
遥控	122
演示模式	122
触屏调节	123
3D 显示警告(仅限 3D 模式)	124
视频输出(仅限 2D 模式)	124
HDMI 输出	125
HDMI 控制	126
自动定格	126
出厂前预设值	127
更新	127
格式化内存	127
格式化 SD 卡	128
删除内存	128

零部件名称

正面	129
背面	129
底部	130
内部	130

液晶显示器上的显示

常见录制显示	131
视频录制	131
静像录制	132
视频播放	132
静像播放	133

故障排除

电池	134
录制	134
卡	135
播放	135
编辑/复制	136
电脑	136
画面/图像	137
其他问题	137
错误字样?	138

维护

规格

充电

- 参阅详细用户使用指南显示中的操作说明。

录制

- 参阅详细用户使用指南显示中的操作说明。

播放

- 参阅详细用户使用指南显示中的操作说明。

拍摄提示

握持摄像机的基本方式 ~录制稳定的图像~



这是站立时的标准拍摄方式。
务必掌握这一基本技巧,以便拍摄出稳定的图像。

■ [准备]

- 1 双脚平行分开,两脚间距离不超过肩宽。
- 2 握住摄像机的右臂胳膊肘紧贴身体一侧。
- 3 用左手拿住液晶监视器,进行相应的角度调整。

伸出双手拍摄 ~高角度拍摄~



当被摄体处于一群人后面时,要伸手拍摄。

■ [准备]

- 1 双脚平行分开,两脚间距离不超过肩宽。
- 2 伸出右手,把摄像机举过您的头顶。
- 3 用左手拿住液晶监视器,进行相应的角度调整。

小心:

- 这种拍摄方式很难拍出稳定的图像,不到万不得已不要采用。
- 由于图像容易发生相机振动,所以尽量设为广角。
- 多为别人考虑。不要妨碍周围的人。

蹲下,在眼部齐平位置拍摄



低位是拍摄年幼的孩子时常用的姿势。
在孩子眼部齐平位置拍摄,能清晰地捕捉到孩子的所有可爱表情。

■ [准备]

- 1 左膝跪地,右脚踩在地上。
- 2 握住摄像机的右臂胳膊肘靠在右膝上。
- 3 用左手拿住液晶监视器,进行相应的角度调整。

小心:

- 如要录制 3D 图像,另请参阅“录制和播放 3D 图像的注意事项”。
“录制和播放 3D 图像的注意事项”(p. 11)

节假日/圣诞节

录制全家欢度圣诞节的情景!



摄影: 101st CAB、Wings of Destiny
[Creative Commons Attribution-No Derivative Works 3.0](#)

装饰圣诞树和准备晚餐

在圣诞节,装饰圣诞树和准备晚餐是欢乐的组成部分。一定要拍下全家共享天伦之乐的情景!

■ 装点圣诞树



圣诞树是营造圣诞气氛的最重要的道具。
 全家人用五彩缤纷的饰物装点一颗枞树,这情景本身就充满了欢乐。

■ 准备晚餐



摄影: Manicosity
[Creative Commons Attribution-No Derivative Works 3.0](#)
 拍下每个人帮助准备晚间大餐的情景。
 您可以拍摄妈妈做饭、孩子们帮忙的情景,当然还有做蛋糕的场面!

录制圣诞派对



摄影: InnerSpirit
[Creative Commons Attribution-No Derivative Works 3.0](#)

一切准备就绪,终于到了圣诞派对时间。
 您不仅应该拍摄吹蜡烛的场面,还要拍下全家面带笑容围坐在美食前的情景,甚至还有爸爸喝过香槟后微醺的样子!

发现礼物



对孩子们来说,圣诞节最高兴的事情莫过于第二天早上收到礼物。
 在床边发现礼物时的惊喜表情,是不可不拍的画面。在孩子们醒来前做好拍摄准备!

婚礼

为新郎新娘制作一份绝妙的婚礼视频!



婚礼前的讨论和规划

在举行婚礼招待会的前一天,务必与新娘新郎讨论一应细节,比如婚礼的顺序,有没有娱乐节目,换不换衣服等。了解新郎新娘的喜好,您将能拍出更适宜的画面。

找出捕捉新娘新郎的合适角度

■ 构图时把新郎放在前面,来宾放在后面



婚礼的主角当然是新娘和新郎。清晰地录制新娘新郎在祝酒、致词、娱乐节目和其他场景中的表情。

另外,建议捕捉来宾的面部镜头,然后对着新郎摇摄。只有大群来宾的构图寡然无味,所以务必注意拍摄角度和大小。

录制来宾的表情和讲话

■ 从眼部位置拍到胸部位置



您可以四处走动,录下来宾的讲话,要求来宾:“请对新娘新郎讲几句话”。在来宾等候室,当新娘新郎换衣服时,或在娱乐节目过程中,可以进行这类拍摄。

致谢时新娘的脸部特写

婚礼在新娘新郎致谢以及献花时终于达到高潮。新娘用动人的话语表达感激之情和父母满怀喜悦地流泪是不能不拍的场景。先用变焦拍摄新娘脸部特写。当新娘开始泪眼盈盈时,再继续拍一会儿。然后,慢慢把镜头拉到广角,表现深受感动的父母。

用两部摄像机进行高级操作

如果事后要编辑视频,那么可以用两部摄像机录制,这样就能制作出场景不断变换的视频。您可以问家里有摄像机的好朋友借一部。

把借来的摄像机架在三脚架上,专门拍新娘新郎的特写镜头。这样,就能举着另一部摄像机四处走动,拍摄其他场景,通过编辑整理,制成场景不断变换的生动视频。

如今,大多数人都有至少一台数码相机,即使您真的找不到多余的摄像机,那么把静像插入视频的不同点,也是增加画面变化的好方法。不妨一试!

■ <摄像机 1> 始终拍摄新娘和新郎的特写

■ <摄像机 2> 同时录制朋友的祝词



旅行

抓住您在国内或海外旅途中的所有美好瞬间！



带上必不可少的设备

旅途要带的必备之物取决于您的旅行目的和目的地。特别是出国旅行，您必须根据当地的条件，想好需要带的东西。这里提供一些建议供您参考。

■ 摄像机

想一想您通常一天拍摄几个小时。务必带足录制媒体，长时间的海外旅行更是如此。

如果您用 SD 卡录制，则要带足 SD 卡，包括一些备用的卡。

■ 电池

要按一天预计录制时间的两倍准备电池。比如，如果您计划每天录制 2 小时，那么要准备够用 4 小时（实际录制时间）的电池。

如果是一日游，您可以准备一块容量小的电池，但如果是长时间旅行，则要准备几块容量大的电池。

■ 交流电适配器

JVC 交流电适配器支持 100 V 到 240 V 电压，因此能在世界上任何地方使用。

如果旅行时间长，则要带上适配器。睡觉时给电池充电，以便充足电后第二天拍摄。

■ 电源插座适配器



电源插座的形状各国不同。务必事先了解电源插座的形状，并带上合适的电源插座适配器。

“在海外给电池充电” (p. 25)

■ 充电器



交流电适配器与摄像机连接给电池充电时，不能进行录制。如果您计划在晚上用摄像机录制，那么您要另外带一个充电器给电池充电。您也可以同时使用充电器和摄像机，给多块电池充电。

■ 三脚架



三脚架是录制稳定图像不可或缺的物品。根据您的旅行目的和旅行方式选择合适的三脚架，比如放在桌上使用的小三脚架，或至少 1 米高的三脚架。

录制出发前的忙乱情景

到了目的地再开始拍摄旅行视频，可能有点突兀。

如果是家庭旅行，则可以录制出发前的准备工作；如果是与朋友一起出游，则可以录制大家在集合地点集合的场面。

就出国旅行而言，在乘坐飞机的机场拍下标牌和显示文字，可能有助于将来参照。



在名胜古迹运用摇摄技巧

名胜古迹是您肯定要录制的地方。如果要捕捉一个单帧画面放不下的雄伟场景,可以尝试摇摄技巧。有关如何有效运用摇摄技巧,请参阅本网站的“拍摄提示”。此外,您也可以拍摄旅游景点常见的标牌或纪念碑。



表现每个人兴高采烈的样子

录制视频时,仅仅拍摄景点或古迹是很乏味的。您可以一边录制景点的美丽风光一边发表自己的感想,这样,日后观看才会有意思。

游乐园

给家里每个人多拍几个笑脸镜头！



根据景物拍摄视频或静像

您可以选择始终拍摄视频。不过，您可能也想拍一些静像。以下章节说明哪些场景适合拍摄视频或静像。

■ 适合拍摄视频的场景



有身体动作变化的场景适合拍摄视频。这包括脸部表情快速变化或发出惊喜之声的情景。
*有些游乐园不准游客进行任何录制活动。一定要事先问清楚。
[举例]

- 旋转木马、卡丁车、旋转咖啡杯等。

■ 适合拍摄静像(照片)的场景



被摄体动作很少的场景适合拍摄静像。尝试从一个能看清周围环境的角度拍摄静像。
[举例]

- 狂欢游行、大转轮、趣味自行车等。

喊话引发回应



没有挥手画面或笑声的视频，不仅日后观看时乏味，而且还浪费了摄像机的录音功能。

录制时，可以使尽挥手或大喊“好玩不好玩？”等，引起更多反应。

从视频中的最佳时刻捕捉静像

闭眼镜头往往是拍摄时不小心造成的。要减少此类失误，可以利用从视频中捕捉静像的功能。

视频实际上就是一分钟内连续录制 60 张静像，使用这一功能，您可以选取最佳时刻，把它保存为静像。

“在播放过程中，在视频中捕捉静像” (p. 65)



摄影: just that good guy jim
[Creative Commons Attribution-No Derivative Works 3.0](#)
视频播放进行中



摄影: talk rhubarb
[Creative Commons Attribution-No Derivative Works 3.0](#)
捕捉静像



摄影: just that good guy jim
[Creative Commons Attribution-No Derivative Works 3.0](#)
视频播放进行中

背光补偿的高级操作

当被摄体处在背光处或表情看不清时,本机的 h 智能自动功能自动提高其亮度以便进行录制。

如果智能自动功能没有发挥预期作用或亮度矫正不足,那么您可以在手动模式下用背光补偿提高亮度。

“设置细节”(☞ p. 41)

■ <不用背光补偿>



■ <使用背光补偿>



录制和播放 3D 图像的注意事项

本机可录制和播放 3D 图像。在兼容 3D 的电视机上播放,可以欣赏到本机录制的逼真而震撼的 3D 图像。使用前,请查阅以下注意事项,确保安全舒适地观看 3D 图像。

录制 3D 图像

本机在 3D 录制过程中,利用进入左眼和右眼的图像不重合,来营造 3D 效果。由于进入左眼和右眼的图像不同,人可能会感到疲劳。此外,依据视频内容而定,可能会产生运动幻觉,并感到恶心晕眩。录制 3D 图像时请注意以下各项。

■ 3D 录制过程中握持摄像机的基本方式 (录制稳定的图像)

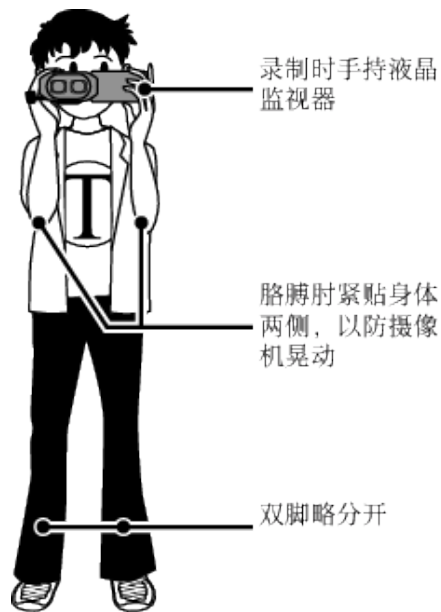

■ 3D 录制的拍摄距离 (获得舒适的 3D 图像)

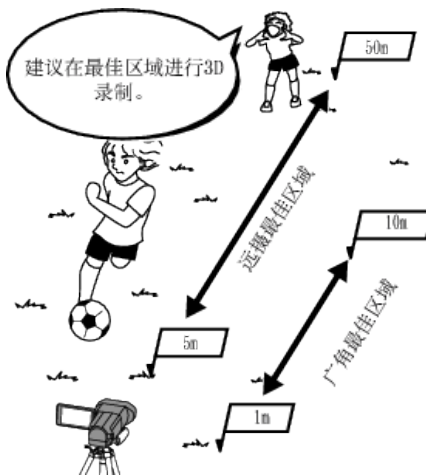

注：

- 录制时务必站稳。
- 录制过程中不要水平或垂直摇晃摄像机。
- 如果不是在推荐的拍摄距离内录制被摄体,3D 效果可能会削弱。
- 录制夜景或风景时,一些被摄体的 3D 效果可能会削弱。
- 出现在屏幕侧面的被摄体,3D 效果可能会削弱。
- 使用变焦时,要缓慢操作。
- 如果图像变焦比例太大,3D 效果可能会削弱。
- 建议使用三脚架。

*如果您在 3D 录制中不注意以上几点,播放时可能会用运动舒缓功能播放录好的场景。
“3D 运动舒缓(仅限 3D 模式)” (p. 114)

液晶监视器上的 3D 显示

在录制和播放过程中,液晶监视器都支持 3D 图像。在触屏上按“3D/2D”键,液晶监视器上的显示会在 3D 和 2D 之间切换。

- 使用 3D 录制模式时,即使将液晶监视器的显示设为 2D,也会以 3D 模式录制图像。
- 在正前方大约 30 厘米处观看,3D 效果较强。
- 如果不是在正前方,而是从一定角度观看,3D 效果可能会削弱。
- 显示 3D 图像时,液晶监视器会显得较暗。在难以看清时,比如在户外使用本机时,把显示改为 2D。

小心:

- 建议有感光过敏病史者、心脏病患者、身体不佳者、缺乏睡眠者、身体疲倦者或酒醉者不要录制和观看 3D 图像。

否则身体状况可能会恶化。

- 不要在不到最短拍摄距离的位置拍摄被摄体。

3D 效果可能变强,并造成疲劳或不适。

此摄像机的最短拍摄距离是 80 厘米(用广角)。

- 录制过程中注意不要晃动摄像机。

乘车或步行时过度晃动,可造成疲倦或不适。

如要一边移动摄像机一边录制,要保持速度缓慢、平稳。

录制时,尽量将摄像机保持在水平位置。

- 如果您有视力问题,如近视、远视、左右眼视力不一或散光,那么建议您采取戴眼镜等措施矫正视力。

如果您看到重影,则停止录制或观看 3D 图像。

不同的人看 3D 图像可能会有不同的效果。观看 3D 图像前,请先矫正视力。

- 如果您感到疲倦或不适,请停止录制或观看 3D 图像。

持续录制或观看 3D 图像可能导致健康问题。

需要充分休息。

在监视器预计会晃动的环境中录制或观看 3D 图像,如坐车或步行时,可能会导致疲倦或不适。

- 如果您在液晶监视器上录制或观看 3D 图像时感到疲倦或不适,请把显示设为 2D。

持续录制和观看 3D 图像可能导致健康问题。

- 录制或观看 3D 图像后要注意好好休息。

录制或观看 3D 图像后,注意开车前没有疲倦或不适之感。

- 录制或观看 3D 图像时,每隔 30 到 60 分钟休息一下。

长时间录制或观看可能造成视觉疲倦。

- 在兼容 3D 的电视机上观看 3D 图像时,注意与屏幕保持适当的距离,在相当于屏幕有效高度至少 3 倍的地方观看。

观看 3D 图像的距离如果短于推荐距离,可造成视觉疲劳。

电视大小	推荐距离
54"	约 2.0 米
50"	约 1.9 米
46"	约 1.7 米
42"	约 1.6 米

- 仅推荐 5 到 6 岁以及年龄更大的人录制和观看 3D 图像。

监护人应密切注意孩子的身体状况,如果没有立即注意到孩子的疲倦和不适,可能会导致健康问题。



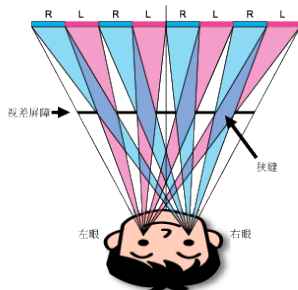



3D 效果机制

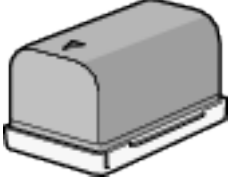

本机液晶监视器上的 3D 图像运用视差障碍系统加以显示。视差障碍系统置于图像源的前端,由一系列为左右眼交替安排的狭缝组成,使左右眼从一定距离观看时,看到不同的图像,从而形成 3D 效果。因此,3D 效果可能因视角而显得较弱。

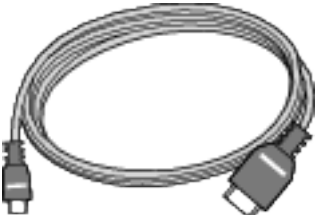
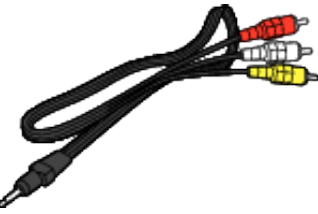
核对附件

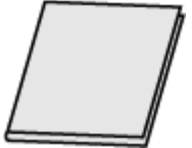
如果有任何物品缺少或损坏,请咨询 JVC 经销商或最近的 JVC 服务中心。

图片	说明
	交流电适配器 AP-V20M <ul style="list-style-type: none"> • 连接本机,给电池充电。 也可以在室内录制或播放视频时使用。
	电池 BN-VF815U <ul style="list-style-type: none"> • 装入本机供电。
	遥控器 RM-V760U <ul style="list-style-type: none"> • 在远处操作某些功能。
	HDMI 迷你电缆 <ul style="list-style-type: none"> • 连接本机与电视机,以便以更好的画质在电视机上播放录好的图像。
	AV 电缆 <ul style="list-style-type: none"> • 连接本机与电视机,以便在电视机上播放录好的图像。
	USB 电缆 (A 型 - 迷你 B 型) <ul style="list-style-type: none"> • 连接本机与电脑。
	基本用户使用指南 <ul style="list-style-type: none"> • 仔细阅读,并保存在安全的地方,以备需要时查阅。
	CD-ROM <ul style="list-style-type: none"> • 在电脑上安装随附的软件 Everio MediaBrowser 3D。

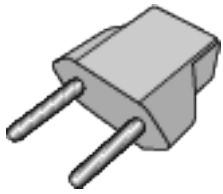

插座适配器(仅限 AS)

注：—

SD 卡另售。

“可以使用的 SD 卡类型” (☞ p. 18)

在海外使用交流电适配器时, 请准备一个市售的转换器插头, 便于在到访国或地区使用。

“在海外给电池充电” (☞ p. 25)

电池充电

电池买来后,以及剩余电量低时,要立即给电池充电。
购买时电池没有电。

1 安装电池。

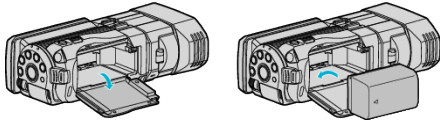

- 把电池的顶部与本机上的标记对齐,并滑入电池,直至电池咔哒一声卡进。

2 连接交流电适配器与直流电接口。

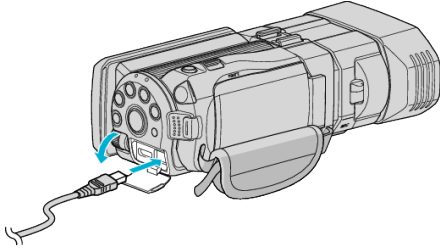

3 插入电源。

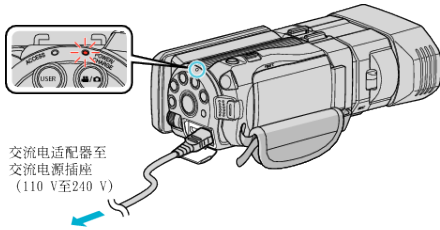

- 充电过程中,充电灯会闪烁。
充电结束时熄灭。

小心：

请务必使用 JVC 电池。

- 如果使用 JVC 电池以外的任何其他电池,则无法保证安全和性能。
- 充电时间: 约 2 小时 40 分钟(使用附带的电池)
充电时间是在 25 °C 的条件下使用本机时的时间。如果电池在 10 °C 到 35 °C 室温范围以外的环境下充电,可能需要较长时间,也可能不会开始充电。在某些使用条件下,如低温环境下,录制时间和播放时间也可能缩短。

务必使用随附的 JVC 交流电适配器。

- 如果您使用任何其他交流电适配器,而不使用随附的 JVC 交流电适配器,则可能发生故障。

充电电池

- 在低温环境(10°C 或更低)使用电池时,工作时间可能会缩短,或无法正常工作。冬季在户外使用本时,装入电池前,先把电池捂暖,如放在口袋里。(不要直接与热体接触。)
- 不要让电池处于过高的温度下,如直射的阳光或火。
- 取出电池后,将其置于温度介于 15 °C 至 25 °C 的干燥场所。
- 如果电池长期不用,则保持 30 % 的电量(▣▣)。然后,每 2 个月把电池充足电,然后完全放电,再继续保持 30 % 的电量(▣▣)。

注：

- 在室内进行长时间录制时,可以把本机与交流电适配器连接。
(液晶监视器关闭时,电池开始充电。)

取出电池

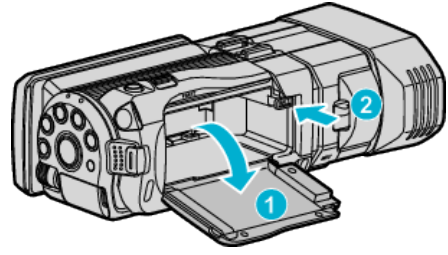

按压电池释放杆,从本机取出电池。

电池充电的大约时间(使用交流电适配器)

电池	充电时间
BN-VF815U (随附)	2 小时 40 分钟
BN-VF823U	3 小时 40 分钟

- 电池达到使用寿命时,即使充足电,录制时间也会缩短。
(换上新电池。)

*充电时间是在 25°C 的条件下使用本机时的时间。如果电池在 10 °C 到 35 °C 室温范围以外的环境下充电,可能需要较长时间,也可能不会开始充电。在某些使用条件下,如低温环境下,录制时间和播放时间也可能缩短。

“大约录制时间(使用电池)” (p. 51)

握带调整

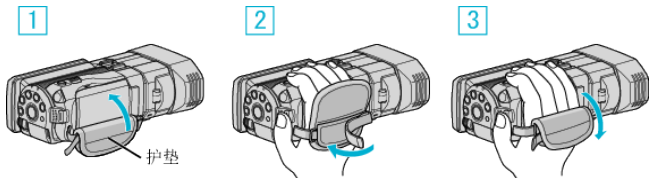

- 1 收回腕带
- 2 调整长度
- 3 连接腕带

小心：

- 务必妥善扣紧握带。
如果握带松开，本机可能会掉落，造成人身伤害或财产损失。

插入 SD 卡

插入市售的 SD 卡时，可以分别录制到卡上或内置内存上。

“可以使用的 SD 卡类型” (☞ p. 18)

“大约视频录制时间” (☞ p. 50)

- 1 打开液晶监视器。

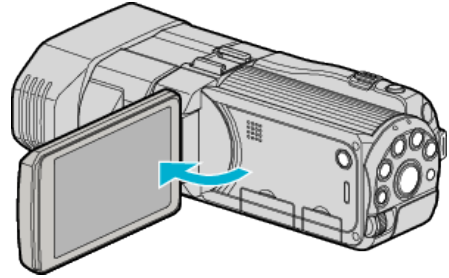

- 2 按住  键 2 秒钟以上，即可关掉电源。

- 3 打开盖子。

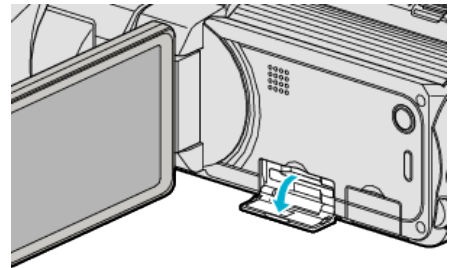

- 4 插入 SD 卡。

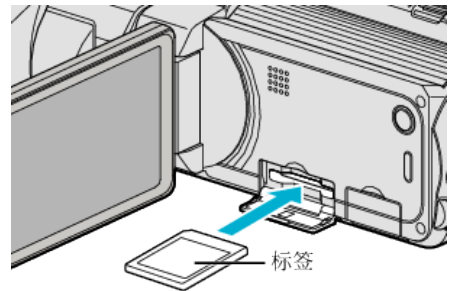

- 插入时标签朝上。

警告

- 千万不要把卡插反。
否则可能会损坏本机和卡。
- 插入或取出卡之前，先关掉本机的电源。
- 插入卡时，不要碰到金属接触面。

注：

- 要录到卡上，有必要进行媒体设置。
不插卡时，把媒体设置在“内存”进行录制。
“视频记录媒体” (☞ p. 119)
“图像记录媒体” (☞ p. 120)
- 要使用已经在其它设备上用过的卡，有必要通过媒体设置用“格式化 SD 卡”对卡进行格式化(初始化)。
“格式化 SD 卡” (☞ p. 128)

取出卡

把 SD 卡向内推一次,然后径直拉出。

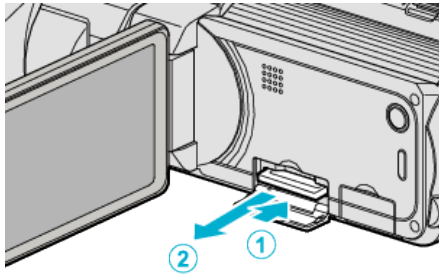

- 要以“视频质量”设为“THR”录制视频,建议使用 Class 10。(要求使用 Class 6 或以上的 SDHC/SDXC 卡。)
- 要以“视频质量”设为“UXP”录制视频,建议使用 Class 6 兼容 SDHC/SDXC 卡。
- Class 4 和 Class 6 保证能在读取或写入数据时分别达到 4 MB/秒和 6 MB/秒的最低传输速率。
- 您还可以使用 Class 10 兼容 SDHC/SDXC 卡。
- 为保护数据,不要触摸 SD 卡的端子。
- 同一张卡既可以录制视频图像,也可以录制静像。

可以使用的 SD 卡类型

此摄像机可以使用以下 SD 卡:
操作在以下制造商出品的 SD 卡上得到确认。

- 松下
- 东芝
- SanDisk

SD 卡



- 此摄像机支持 256 MB 到 2 GB 的 SD 卡。
- 视频录制使用 Class 4 或以上兼容 SD 卡(2 GB)。

SDHC 卡



- 用 Class 4 或以上兼容 SDHC 卡(4 GB 到 32 GB)进行视频录制。

SDXC 卡



- 视频录制使用 Class 4 或以上兼容 SDXC 卡(最大 64 GB)。

注:——
● 不使用上述指定的 SD 卡(包括 SDHC/SDXC 卡),可导致录制失败或数据丢失。

电脑无法识别 SDXC 卡时

确认并升级电脑的操作系统。

Windows XP / Windows XP SP1	有必要升级到 SP2 或更高。
Windows XP SP2 / Windows XP SP3	有必要下载升级软件。(KB955704) http://www.microsoft.com/downloads/details.aspx?FamilyID=1cbe3906-ddd1-4ca2-b727-c2dff5e30f61&displaylang=en
Windows Vista	有必要升级到 SP1 或更高。
Windows Vista SP1 / Windows Vista SP2	有必要下载升级软件。(KB975823) ● 32 位版本 http://www.microsoft.com/downloads/en/details.aspx?FamilyID=2d1abe01-0942-4f8a-abb2-2ad529de00a1 ● 64 位版本 http://www.microsoft.com/downloads/en/details.aspx?FamilyID=7d54c53f-017c-4ea5-ae08-34c3452ba315
Windows 7	有必要下载升级软件。(KB976422) ● 32 位版本 http://www.microsoft.com/downloads/en/details.aspx?FamilyID=3ee91fc2-a9bc-4ee1-aca3-2a9aff5915ea ● 64 位版本 http://www.microsoft.com/downloads/en/details.aspx?FamilyID=73f766dd-7127-4445-b860-47084587155f

使用触屏

根据使用中的模式,在触屏上显示图标操作按键、缩略图、菜单项。

- 操作时,轻按触屏上的图标操作键、缩略图或菜单项。
- 操作触屏的方法有两种,即“轻按”和“拖拉”。以下是一些实例。



- 本机的触屏为压力敏感型。当触屏没有反应时,指尖上稍微多用一点力。
 - 不要用力过大,或用力摩擦。
 - 如果屏幕上贴了保护膜或粘纸,触屏可能不会作出适当反应。
 - 不要用带有锋利或坚硬尖头的物体操作触屏。
 - 同时按两个或更多的位置可能导致故障。
 - 准确地轻按触屏上的按键(图标)。如果按压位置不正确,按键可能不会作出反应。
 - 如果屏幕的反应区与触摸区错位,请执行“触屏调节”。(调节时用 SD 卡的一个角轻轻按压。不要用尖头锋利的物体,也不要用力按压)。
- “触屏调节”(☞ p. 123)

液晶监视器上的按键名称和功能

视频和静像模式下显示以下画面,其操作方法与触屏相同。

录制画面(视频/静像)

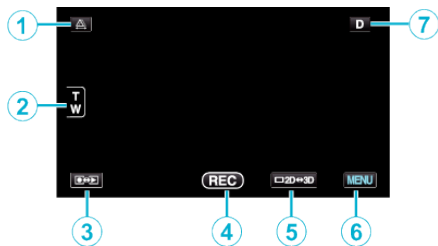

- 1 视差调节键**
 - 调节 3D 图像在液晶监视器上的 3D 显示效果。
 - “录制时调整视差”(☞ p. 35)
- 2 缩放键**
 - “变焦”(☞ p. 32)
- 3 录制/播放模式键**
 - 在录制和播放模式之间切换。
- 4 录制开始/停止键**
 - **REC**: 视频录制开始键
 - **●||**: 视频录制停止键
 - **🌀**: 静像录制键
- 5 液晶监视器 3D/2D 显示切换键**
 - 在液晶监视器上切换 3D 和 2D 显示。即使将液晶监视器的显示设为 2D,也会以 3D 模式录制图像。
- 6 菜单键**
 - “操作菜单”(☞ p. 96)
- 7 显示键**
 - 一些显示内容大约 3 秒钟后消失。
 - 按如下所示,用 **D** 按键更改显示。
 - 轻按 **D** 键
每轻按一次,显示内容出现大约 3 秒钟。
 - 轻轻按住 **D** 键
显示被固定,不会消失。设置之后,显示按键从 **D** 变为 **D_L**。
 - 轻按 **D_L**,松开显示。

播放画面(视频)

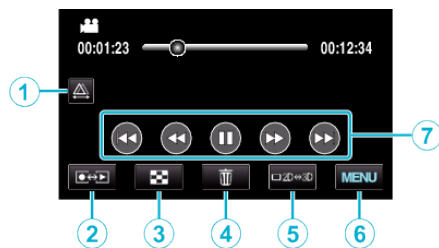

- 1 视差调节键**
 - 调节 3D 图像在液晶监视器上的 3D 显示效果。
 - “播放时调整视差”(☞ p. 56)
- 2 录制/播放模式键**
 - 在录制和播放模式之间切换。
- 3 索引画面键**
 - “视频播放的操作键”(☞ p. 52)
- 4 删除键**
 - “删除当前播放的文件”(☞ p. 63)
- 5 液晶监视器 3D/2D 显示切换键**
 - 在液晶监视器上切换 3D 和 2D 显示。
- 6 菜单键**
 - “操作菜单”(☞ p. 96)
- 7 操作键**
 - “视频播放的操作键”(☞ p. 52)

播放画面(静像)

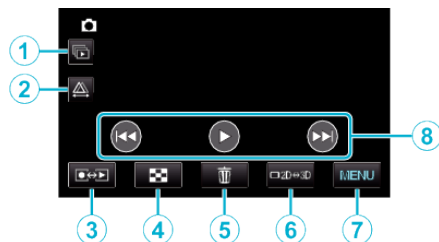

- 1 组播放键**
 - 连续播放成组的文件(如用连拍捕捉的静像)。
 - “播放静像”(☞ p. 55)
- 2 视差调节键**
 - 调节 3D 图像在液晶监视器上的 3D 显示效果。
 - “播放时调整视差”(☞ p. 56)
- 3 录制/播放模式键**
 - 在录制和播放模式之间切换。
- 4 索引画面键**
 - “静像播放的操作键”(☞ p. 55)
- 5 删除键**
 - “删除当前播放的文件”(☞ p. 63)
- 6 液晶监视器 3D/2D 显示切换键**
 - 在液晶监视器上切换 3D 和 2D 显示。
- 7 菜单键**
 - “操作菜单”(☞ p. 96)
- 8 操作键**
 - “静像播放的操作键”(☞ p. 55)

索引画面

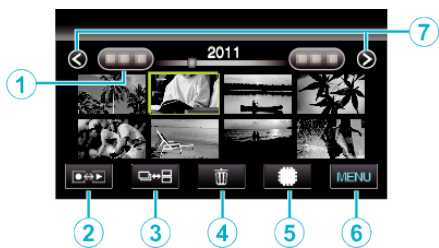

- 1 日期键
“视频播放的操作键” (☞ p. 52)
“静像播放的操作键” (☞ p. 55)
- 2 录制/播放模式键
• 在录制和播放模式之间切换。
- 3 索引画面切换键 (仅限静像)
• 在分组或全索引画面显示之间切换。
- 4 删除键
“删除选定的文件” (☞ p. 63)
- 5 播放媒体键
• 在 SD 卡和内置内存之间切换。
- 6 菜单键
“操作菜单” (☞ p. 96)
- 7 前翻页/后翻页键
“视频播放的操作键” (☞ p. 52)
“静像播放的操作键” (☞ p. 55)

菜单画面



- 1 帮助键
- 2 菜单项
- 3 返回键
- 4 共用菜单键
- 5 关闭键
“操作菜单” (☞ p. 96)

时钟设定

购机后首次打开本机时,长期不用时,或时钟尚未设定时,会出现“请设定日期/时间!”画面。
录制前设置时钟。

- 1 打开液晶监视器。

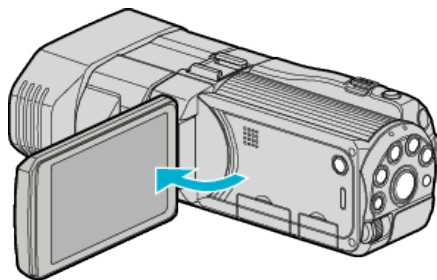

- 打开本机。
- 关闭液晶监视器时,本机也随之关闭。

- 2 显示“请设定日期/时间!”时,轻按“是”。

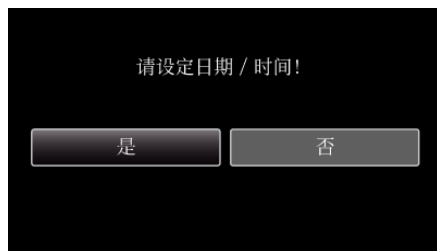

- 3 设定日期和时间。



- 轻按年、月、日、小时或分钟项时,将显示“^”和“v”。
- 轻按^或v调整年、月、日、小时和分钟。

- 4 设定日期和时间后,轻按“确定”。



- 5 选择您居住的区域,并轻按“保存”。

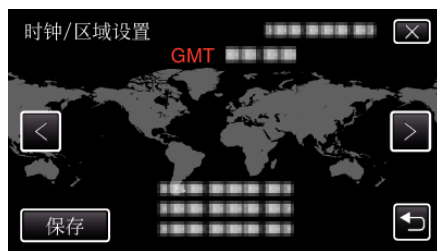

- 显示城市名称和时差。
- 轻按“<”或“>”,选择城市名称。

注:

- 以后可再次重设时钟。
“重设时钟” (☞ p. 21)
- 在海外使用本机时,您可以按当地时间设置录制时钟。

“旅行期间按当地时间设置时钟” (☞ p. 26)

- 本机如果长期不用,再次打开时会显示“请设定日期/时间!”。设置时钟前,连接交流电适配器 24 小时以上,给本机的内置时钟电池充电。

“电池充电” (☞ p. 16)

重设时钟

通过菜单用“时钟设定”设定时钟。

- 1 轻按“MENU”。

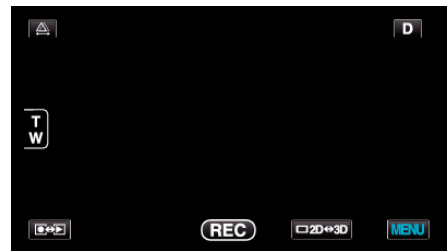

- 2 轻按“⚙️”。



- 3 轻按“时钟设定”。



- 轻按^或v,向上或向下移动,扩大选择范围。

- 4 轻按“时钟设置”。



- 5 设定日期和时间。



- 轻按年、月、日、小时或分钟项时,将显示“^”和“v”。
- 轻按^或v调整年、月、日、小时和分钟。

- 6 设定日期和时间后,轻按“确定”。



7 选择您居住的区域,并轻按“保存”。

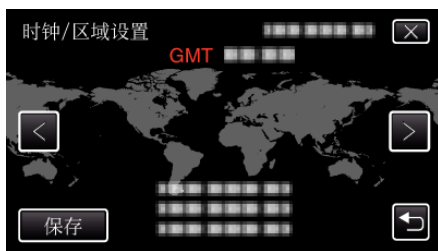

- 显示城市名称和时差。
- 轻按<或>,选择城市名称。

更改显示语言

画面语言可以改变。

1 轻按“MENU”。

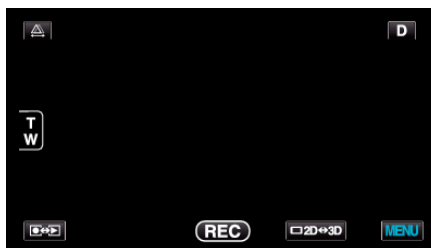

2 轻按“⚙️”。

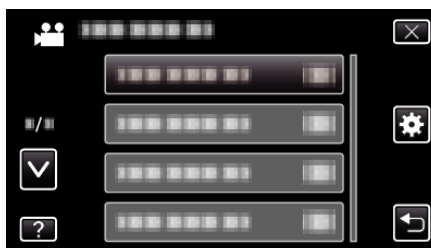

3 轻按“LANGUAGE”。



- 轻按^或v,向上或向下移动,扩大选择范围。

4 轻按所需语言。

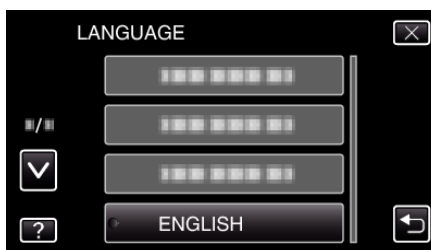

- 轻按^或v,向上或向下移动,扩大选择范围。

握住本机

手持本机时,胳膊肘紧贴身体两侧,以防摄像机振动。

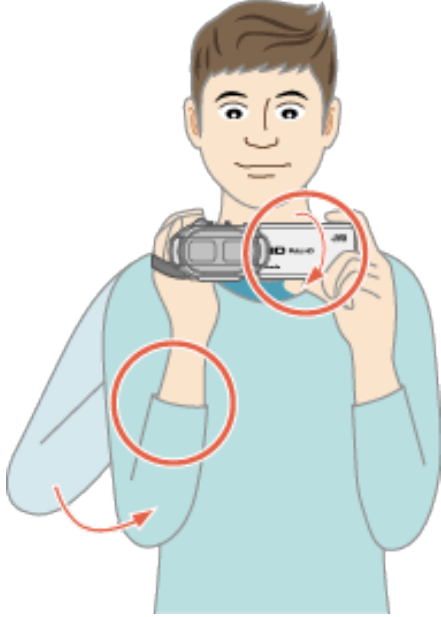

- 用左手拿住液晶监视器,进行相应的角度调整。用左手拿住液晶监视器,录制时帮助稳定摄像机。

小心:

- 在走动过程中注意不要掉落本机。
- 孩子使用本机时,监护人应密切留心。

注:

- 如果摄像机振动严重,则使用 DIS。
“减轻相机振动”(p. 44)

安装三脚架

此摄像机可以架在三脚架(或独脚架)上。这对防止摄像机晃动很有用。

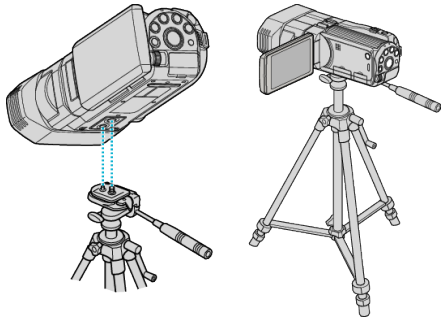

- 为预防本机掉落,请在安装前仔细检查本机上的三脚架安装螺钉孔和定位孔,然后旋转螺钉,直至紧固。

小心:

- 为防止本机掉落可能造成的人身伤害或财产损坏,要仔细阅读待用三脚架的说明手册,确保三脚架(或独脚架)安装牢固。

注:

- 在相机容易发生振动的条件下录制时(比如暗处或变焦拉到远摄端时),建议用三脚架或独脚架。
 - 如果录制时使用三脚架,把数码图像稳定器设为 (OFF)。
- “减轻相机振动”(p. 44)

使用遥控器

您可以用随附的遥控器,在远处操作本机。

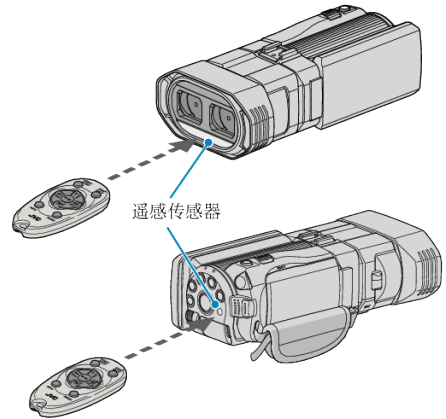

注:

- 把遥控器直接对准传感器,并在距离本机 5 米以内的地方使用。
- 当传感器直接受阳光或强光照射时,发射束可能不会有效或可能造成操作错误。

遥控器的准备

首次使用遥控器

取出绝缘片。

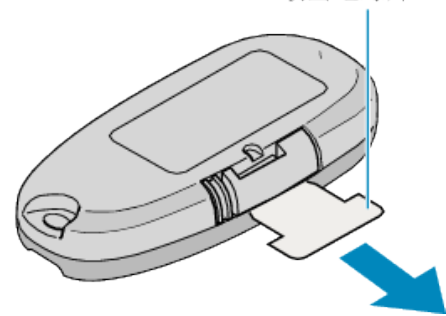

- 购买时遥控器内含一颗纽扣电池(CR2025)。使用前取下绝缘片。

重新插入电池

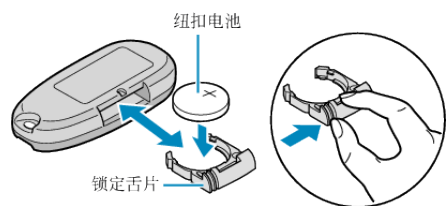

- 按锁定舌片,拉开电池架。
- 插入纽扣电池,+面朝前。

遥控器上的操作键

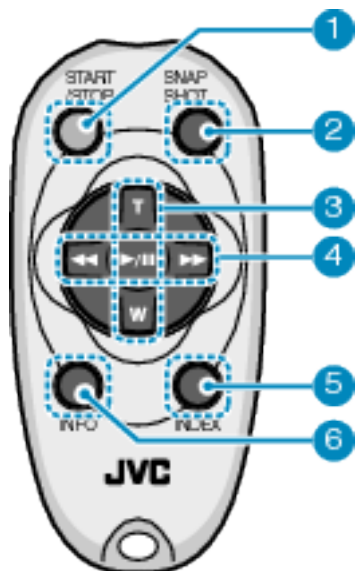

- 1 录制开始/停止键
 - 开始/停止视频录制。
- 2 静像键
 - 拍摄静像。
- 3 缩放键
 - T: 放大
 - W: 缩小
- 4 基本播放操作

操作键	说明
播放/暂停键 ▶ /	<ul style="list-style-type: none"> • 开始/暂停视频或幻灯片的播放。
向左键 ◀◀	<ul style="list-style-type: none"> • 把光标移到左边。 • 播放过程中向后搜索。
向右键 ▶▶	<ul style="list-style-type: none"> • 把光标移到右边。 • 播放过程中向前搜索。
T 键 T	<ul style="list-style-type: none"> • 放大。(暂停期间) • 视频播放过程中加大(+)音量。
W 键 W	<ul style="list-style-type: none"> • 缩小。(暂停期间) • 视频播放过程中降低(-)音量。

- 5 索引键
 - 停止播放并返回缩略图显示。
- 6 信息键
 - 录制: 显示剩余时间(仅限视频)和电池电量。
 - 播放: 显示录制日期等文件信息。

连接耳机

您可以把备选的耳机接到本机上。

- 1 打开耳机接口的盖子。

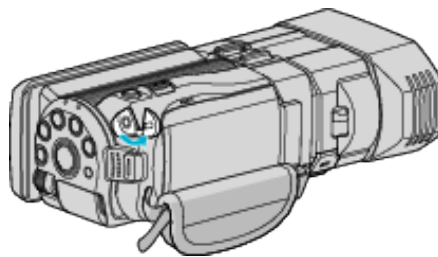

- 2 连接耳机与耳机接口。

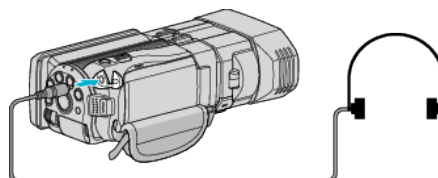

注:

- 耳机的音量可以用菜单中“耳机音量调节”调节。
“耳机音量调节”(☞ p. 105)

连接外部话筒

您可以把备选的外部话筒接到本机上。

- 推荐用于本机的外部话筒是 MZ-V8。详情请向 JVC 经销商咨询。

1 您可以把外部话筒(备选)接到插靴上。

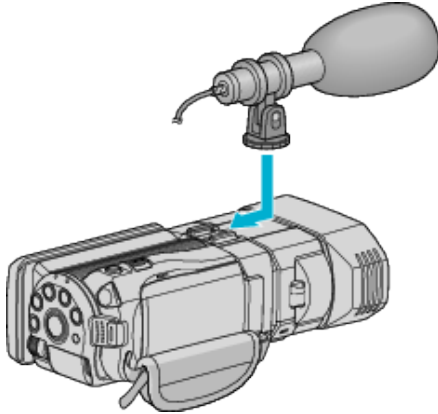

2 打开话筒接口的盖子,连接外部话筒的电缆。

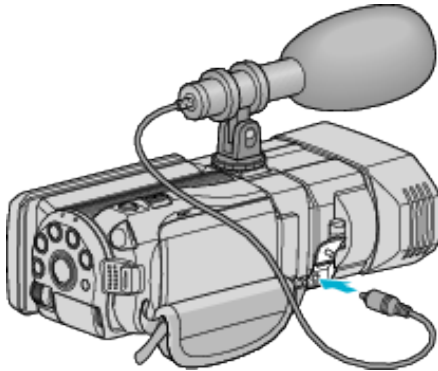

注：

- 连接外部话筒等附件时不要用太大的力气。
- 话筒的音量显示和设置可以在菜单中改动。
“麦克风级别” (☞ p. 104)
“麦克风级别设置” (☞ p. 105)

在海外使用本机

电源插座的形状各国各地区不同。

要给电池充电,您需要与电源插座形状相符的转接插头。

“在海外给电池充电” (☞ p. 25)

在“时钟设定”的“区域设置”中,选择旅行目的地,按当地时间更改日期和时间显示。

“旅行期间按当地时间设置时钟” (☞ p. 26)

在“时钟设定”的“设定夏时制”中选择“ON”时,时间的设置提前 1 个小时。

“设置夏时制” (☞ p. 26)

在海外给电池充电

电源插座的形状各国各地区不同。

要给电池充电,您需要与电源插座形状相符的转接插头。

A	B	BF	C	O

North America	Europe	Oceania	Middle East
United States A	Iceland C	Australia O	Israel C
Canada A	Ireland C	Guam A	Iran C
Mexico A	United Kingdom B,BF	Tahiti C	Kuwait B,C
	Italy C	Tonga O	Jordan B,BF
Asia	Austria C	New Zealand O	
India B,C,BF	Netherlands C	Fiji O	Africa
Indonesia C	Canary Islands C		Algeria A,B,BF,C
Singapore B,BF	Greece C	Latin	Egypt B,BF,C
Sri Lanka B,C,BF	Switzerland C	Argentina O	Guinea C
Thailand A,BF,C	Sweden C	Colombia A	Kenya B,C
South Korea A,C	Spain A,C	Jamaica A	Zambia B,BF
China A,B,BF,C,O	Denmark C	Chile B,C	Tanzania B,BF
Japan A	Germany C	Haiti A	Republic of South Africa B,C,BF
Nepal C	Norway C	Panama A	Mozambique C
Pakistan B,C	Hungary C	Bahamas A	Morocco C
Bangladesh C	Finland C	Puerto Rico A	
Philippines A,BF,O	France C	Brazil A,C	
Vietnam A,C	Belgium C	Venezuela A	
Hong Kong Special	Poland B,C	Peru A,C	
Administrative Region B,BF	Portugal B,C		
Macau Special	Romania C		
Administrative Region B,C			
Malaysia B,BF,C			

旅行期间按当地时间设置时钟

在“时钟设定”的“区域设置”中，选择旅行目的地，按当地时间更改日期和时间显示。

旅行回来后，恢复地区设置。

1 轻按“MENU”。



2 轻按“⚙️”。



3 轻按“时钟设定”。



- 轻按^或v, 向上或向下移动, 扩大选择范围。

4 轻按“区域设置”。



5 选择您旅行的区域, 并轻按“保存”。

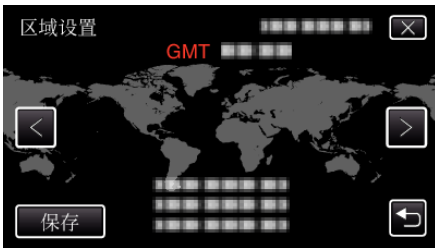

- 显示城市名称和时差。
- 轻按<或>, 选择城市名称。

注：

- “区域设置”设置更改时钟时间, 计入时差。
回国后, 重新选择最初设置的地区, 恢复原来的时钟设置。

设置夏时制

在“时钟设定”的“设定夏时制”中选择“开”时, 时间的设置提前 1 个小时。

1 轻按“MENU”。



2 轻按“⚙️”。



3 轻按“时钟设定”。



- 轻按^或v, 向上或向下移动, 扩大选择范围。

4 轻按“设定夏时制”。

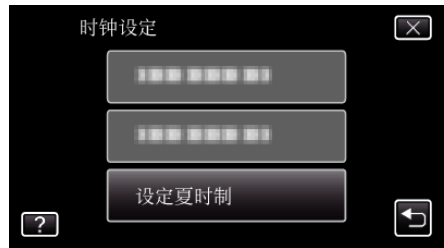

5 轻按“ON”。



注：

- 什么是夏时制?
夏时制是指夏季一段时间里把时钟的设置提前 1 小时。
主要由西方国家采用。
- 旅行回来后, 恢复夏时制设置。

备选附件

使用备选的电池,可以延长录制时间。

产品名称	说明
电池 <ul style="list-style-type: none"> ● BN-VF815U ● BN-VF823U 	<ul style="list-style-type: none"> ● BN-VF815U 是此摄像机随附的电池。BN-VF823U 的录制时间比附带电池的录制时间长。也可当作备用电池。
充电器 <ul style="list-style-type: none"> ● AA-VF8 	<ul style="list-style-type: none"> ● 不用本机,也能给电池充电。
HDMI 电缆 <ul style="list-style-type: none"> ● VX-HD310 ● VX-HD315 ● VX-HD320 ● VX-HD330 	<ul style="list-style-type: none"> ● 连接电视机时,可以观看高画质图像。 ● 在不同设备之间传输视频、音频及控制信号。

注:

- 详情请向 JVC 经销商咨询。
- 有关随带附件的详情,请参阅“核对附件”。“核对附件”(p. 13)

大约录制时间(使用电池)

■ 在液晶监视器上显示 3D 图像

电池	实际录制时间		连续录制时间	
	3D 录制 MP4(MVC)	3D 录制 AVCHD	3D 录制 MP4(MVC)	3D 录制 AVCHD
BN-VF815U (随附)	55 分钟	1 小时	1 小时 45 分钟	2 小时
BN-VF823U	1 小时 20 分钟	1 小时 35 分钟	2 小时 40 分钟	3 小时 5 分钟

■ 在液晶监视器上显示 2D 图像

电池	实际录制时间		
	3D 录制 MP4(MVC)	3D 录制 AVCHD	2D 录制
BN-VF815U (随附)	55 分钟	1 小时 5 分钟	1 小时 20 分钟
BN-VF823U	1 小时 25 分钟	1 小时 40 分钟	1 小时 55 分钟

电池	连续录制时间		
	3D 录制 MP4(MVC)	3D 录制 AVCHD	2D 录制
BN-VF815U (随附)	1 小时 50 分钟	2 小时 10 分钟	2 小时 35 分钟
BN-VF823U	2 小时 45 分钟	3 小时 15 分钟	3 小时 50 分钟

- 以上是“监视器亮度”设为“标准”时的数值。
- 如果使用变焦或反复停止录制,实际录制时间可能会缩短。(建议按三倍于预计录制时间备妥电池。)
- 电池达到使用寿命时,即使充足电,录制时间也会缩短。(换上新电池。)

在 3D 模式下拍摄视频

按 3D 键, 设为 3D 模式, 即可录制 3D 图像。3D 模式下, 在液晶监视器上显示“3D”。

1 打开镜头盖。

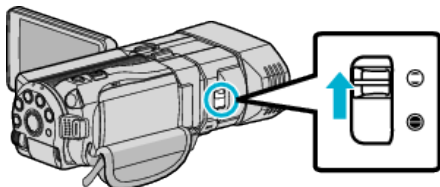

2 打开液晶监视器, 选择视频模式。

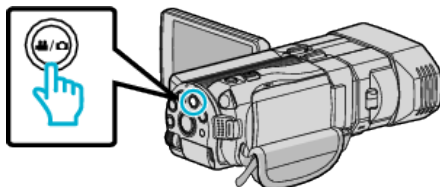

• 出现视频模式图标 。

3 查看录制模式是不是 i.A. 智能自动。

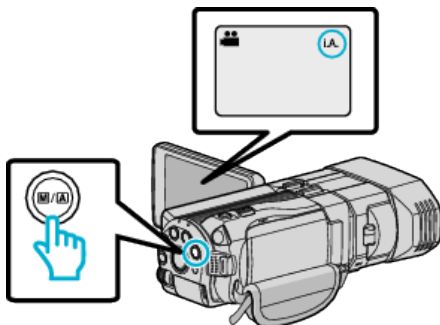

• 如果模式是  手动, 则按  键切换到 i.A. 智能自动。每次按下, 模式在智能自动和手动之间变化。

4 按 3D 键设为 3D 模式。

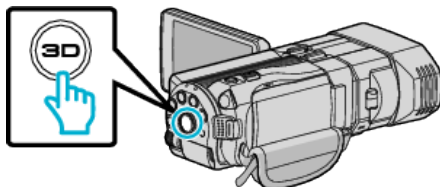

• 3D 模式下, 在液晶监视器上显示“3D”。

• 3D 键亮起时, 可录制 3D 图像。

5 开始录制。

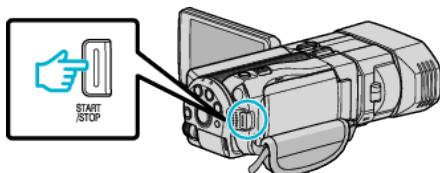

• 再按即可停止。

注：

- 如要录制 3D 图像, 另请参阅“录制和播放 3D 图像的注意事项” (p. 11)。
- 如果一个靠近摄像机的物体, 其左右图像看起来没有对齐, 或一个远处物体的 3D 效果很弱, 则调节视差。
“录制时调整视差” (p. 35)
- 当 ADJ 键被分配了“视差调整”功能时, 可以用 ADJ 键和控制拨盘手动调节视差。
“控制拨盘用于录制” (p. 43)
- 轻按 3D/2D 图标, 液晶监视器上的显示会在 3D 和 2D 之间切换。即使将液晶监视器的显示设为 2D, 也会以 3D 模式录制图像。如要录制 2D 图像, 录制前按 3D 键, 切换到 2D 模式。
“在智能自动模式下拍摄视频” (p. 30)

• 如果麦克风音量经常显示红色, 则降低“麦克风级别设置”中的设置, 使音量显示变成绿色, 以便录制更逼真的声音。

“麦克风级别设置” (p. 105)

3D 录制格式

3D 录制格式有 2 种, 即“AVCHD”和“MP4(MVC)”。

“3D 视频录制格式”的默认设置是“AVCHD”。

“更改设置” (p. 101)

■ AVCHD

设为此录制格式, 提高兼容性。

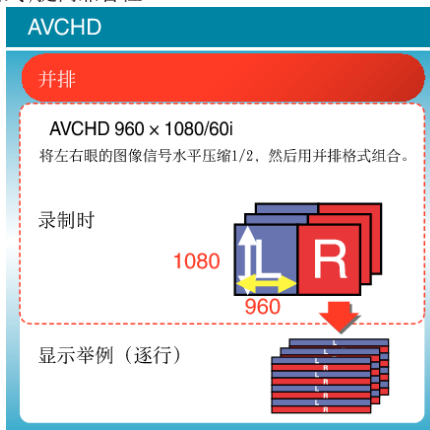

■ MP4(MVC)

设为此录制格式, 提高视频质量。

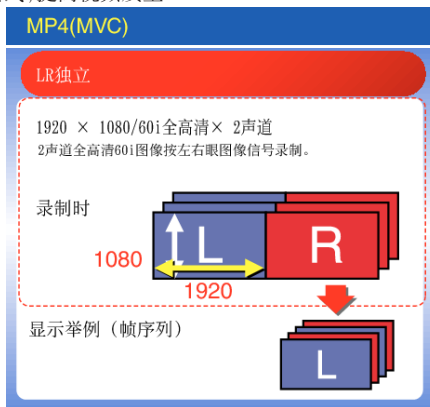

注：

- 以“MP4(MVC)”格式录制的视频是用全高清保存的, 只能在本机上播放。
- 要用蓝光录像机或电脑将 3D 图像录制到光盘上, 请设为“AVCHD”。
- 把用“AVCHD”格式录制的视频复录到蓝光录像机上, 左右图像将分开录制或播放, 因而连接一台 3D 兼容电视机时, 可以观赏 3D 图像。
- 用“MP4(MVC)”和“AVCHD”录制的视频在播放索引画面上分开显示。

在 3D 模式下拍摄静像

按 3D 键, 设为 3D 模式, 即可录制 3D 图像。3D 模式下, 在液晶监视器上显示“3D”。

1 打开镜头盖。

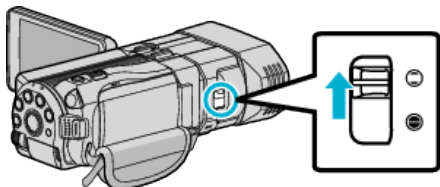

2 打开液晶监视器, 选择静像模式。

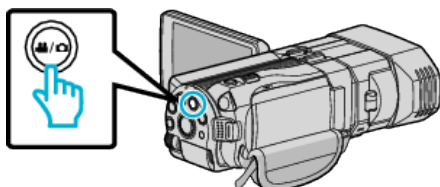

- 出现静像模式图标 。

3 按 3D 键设为 3D 模式。

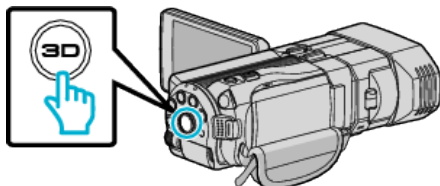

- 3D 模式下, 在液晶监视器上显示“3D”。
- 3D 键亮起时, 可录制 3D 图像。

4 设定被摄对象的焦点。

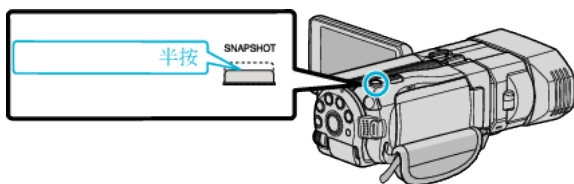

- 焦点对准时, 聚焦图标会亮绿灯。

5 拍摄静像。

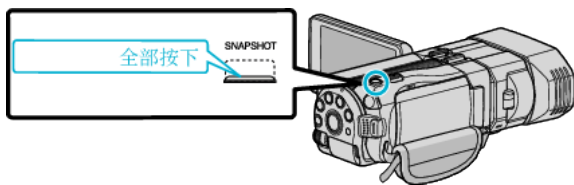

- 捕捉静像时, 亮起 PHOTO。

注：

- 进行 3D 录制时, 会用 3D 和 2D 格式保存静像。
- 3D 静像保存为 MP 文件 (*.mpo)。
- 3D 静像不能打印。打印需用同时捕捉的 2D 图像。
- 用随带的软件 (Everio Media Browser 3D) 将 3D 静像转到电脑上播放。
“复制到 Windows PC” (☞ p. 88)
- 如要录制 3D 图像, 另请参阅“录制和播放 3D 图像的注意事项” (☞ p. 11)。
- 如果一个靠近摄像机的物体, 其左右图像看起来没有对齐, 或一个远处物体的 3D 效果很弱, 则调节视差。
“录制时调整视差” (☞ p. 35)
- 当 ADJ 键被分配了“视差调整”功能时, 可以用 ADJ 键和控制拨盘手动调节视差。
“控制拨盘用于录制” (☞ p. 43)

在智能自动模式下拍摄视频

使用智能自动模式,您在录制时不必考虑设置细节。

- 录制重要场景之前,建议进行试录。

1 打开镜头盖。

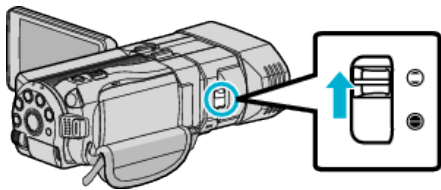

2 打开液晶监视器,选择视频模式。

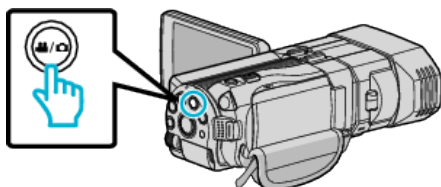

- 出现视频模式图标 .

3 查看录制模式是不是 i.A. 智能自动。

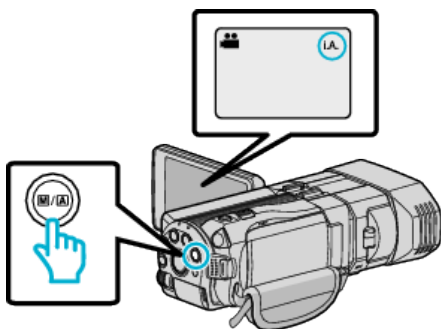

- 如果模式是  手动,则按  键切换到 i.A. 智能自动。每次按下,模式在智能自动和手动之间变化。

4 开始录制。

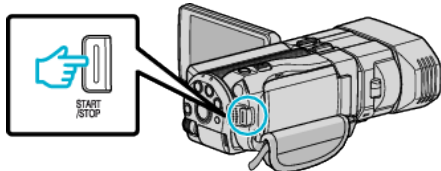

- 再按即可停止。

视频录制过程中的显示

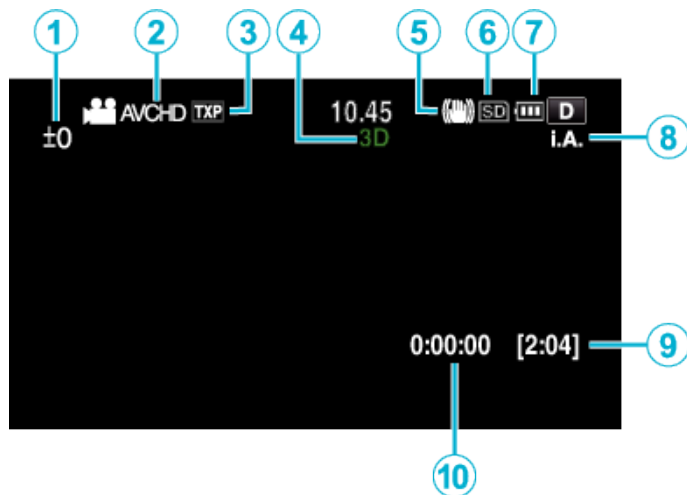

显示图标	说明
① 视差调节值(仅限 3D 模式)	手动执行视差调节时显示调节后的值。 “录制时调整视差”(p. 35)
② 3D 视频录制格式(仅限 3D 模式)	显示 3D 视频录制的录制格式。
③ 视频质量	显示在录制菜单中选择的“视频质量”设置的图标。 “视频质量”(p. 102)
④ 3D/2D 模式	显示目前的录制模式 3D 或 2D。3D 录制模式下显示“3D”,2D 录制模式下显示“2D”。
⑤ 图像稳定器	显示在录制菜单中选择的“手动补偿”设置的图标。 “减轻相机振动”(p. 44)
⑥ 录制媒体	显示录制视频的媒体的图标。 您可以用“视频记录媒体”更改设置。 “视频记录媒体”(p. 119)
⑦ 电池显示	显示电池的剩余电量。 按 INFO 键,即可显示电量的详情。 “剩余录制时间/电池电量”(p. 49)
⑧ 录制模式	显示 i.A.(智能自动)或  (手动)的当前录制模式。 每次按 i.AUTO 键,模式就会改换。
⑨ 剩余录制时间	显示视频录制的剩余时间。
⑩ 场景计数器(已录制的时间)	显示当前正在录制的视频已经用掉的时间。

■ 智能自动场景

显示图标	说明
	漂亮地捕捉一个人的肌肤。
	可以自然地捕捉人物。
	远距离聚焦,并捕捉色彩鲜明的锐利图像。
	在整体图像噪音很小的情况下录制。
	可以在整体图像噪音很小的情况下,准确捕捉夜景。
	即使在明亮的环境下录制,也能预防退色。
	聚焦近景时录制。
	逼真地重现树木的绿色。
	自然地再现日落的颜色。
	调整设置,使被摄体不会因为背光而显得太暗。
	可以在总体图像噪声最小的情况下自然地捕捉人物。
	甚至在黑暗的环境下,在聚焦近处物体时录制。

- 注：——
- 能根据拍摄条件识别场景,并在智能自动模式下自动调整。
 - 依据拍摄条件而定,有些功能可能无法正常使用。

视频录制的操作键

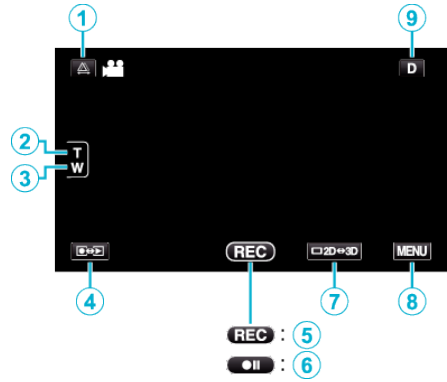

	操作键	说明
①	视差调节	调节 3D 图像在液晶监视器上的 3D 显示效果。 “录制时调整视差”(见 p. 35)
② / ③	T/W 变焦	起到与变焦杆相同的作用。 能最大限度减少使用变焦杆时经常发生的相机振动现象。 “变焦”(见 p. 32)
④	录制/播放模式	在录制和播放模式之间切换。
⑤ / ⑥	录制开始 REC 录制待机 ● 	起到 START/STOP 键的作用。
⑦	液晶监视器 3D/2D 显示	在液晶监视器上切换 3D 和 2D 显示。即使将液晶监视器的显示设为 2D,也会以 3D 模式录制图像。
⑧	MENU	显示视频录制的各种菜单。 “操作菜单”(见 p. 96)
⑨	显示键 D	一些显示内容大约 3 秒钟后消失。 按如下所示,用 D 按键更改显示。 <ul style="list-style-type: none"> • 轻按 D 键 每轻按一次,显示内容出现大约 3 秒钟。 • 轻轻按住 D 键 显示被固定,不会消失。设置之后,显示按键从 D 变为 D[!]。 轻按 D[!],松开显示。

录制的有用设置

- 当“自动关机”设为“开”时,本机有 5 分钟不工作,就会自动关闭,以便省电。(仅在使用电池时)
“自动关机”(☞ p. 121)
- 当“触摸优先 AE/AF”设为“脸部跟踪”时,本机检测到脸部,并自动调节其亮度及聚焦,以便更清晰地录制脸部。
“清楚地捕捉被摄体(触摸优先 AE/AF)”(☞ p. 44)

小心:

- 不要让镜头对准直射的阳光。
- 不要在雨中、雪中或浴室那样潮湿的地方使用本机。
- 不要在湿度过高或多尘的地方以及有蒸汽或烟雾的地方直接使用本机。
- 存取指示灯亮着时,不要取下电池、交流电适配器或 SD 卡。已录数据可能无法读取。
“播放管理信息不完整的视频”(☞ p. 54)
- 给重要的录制数据做好备份。
建议您把重要的录制数据复制到 DVD 或其他录制媒体上存储。
JVC 对丢失的数据概不负责。

注:

- 录制重要场景之前,建议进行试录。
- 开始拍摄前查看媒体的剩余录制时间。如果没有足够的空间,可以把数据移动(复制)到电脑或光盘上。
- 录制完成后别忘了制作副本!
- 录制会自动停止,因为根据规格,不能连续录制 12 个小时以上。(可能需要过一段时间才能接着录制。)
- 对于长时间的录制,如果文件超过 4 GB,会把它分成两个或更多文件。
- 在室内进行长时间录制时,可以把本机与交流电适配器连接。
- 同一媒体能录制的最多文件数,MP4 视频文件和静像文件分别为 9999。

变焦

可以用变焦调整视角。

- 用 W 端(广角端)进行更宽角度的拍摄。
- 用 T 端(远摄端)放大被摄体。

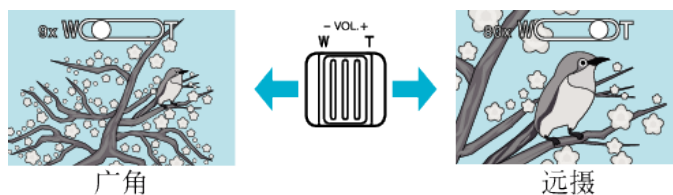

- 有以下变焦选项
-光学变焦(1-5 倍)*3D 录制时
-光学变焦(1-10 倍)*2D 录制时
-数码变焦(11-200 倍)*2D 录制时
- 您也可以触屏上的变焦(T/W)进行变焦操作。

变焦键(T/W)



注:

- 使用数码变焦时,由于是数码放大,图像会变得粗糙。
- 变焦倍率范围可以更改。
“变焦(仅限 2D 模式)”(☞ p. 103)

在智能自动模式下拍摄静像

使用智能自动模式,您在录制时不必考虑设置细节。

1 打开镜头盖。

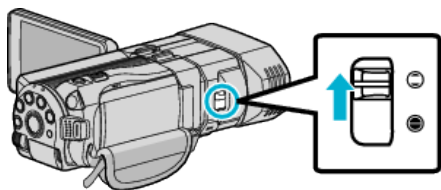

2 打开液晶监视器,选择静像模式。

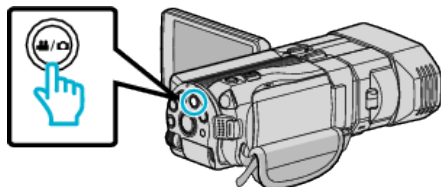

- 出现静像模式图标 。

3 查看录制模式是不是 **i.A.** 智能自动。

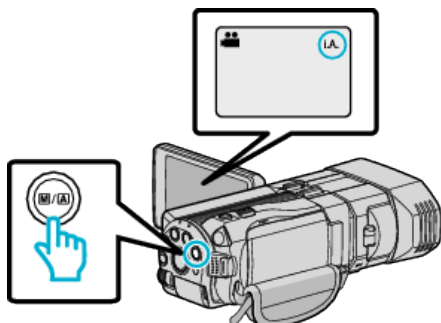

- 如果模式是 **M** 手动,则按 **M/A** 键切换到 **i.A.** 智能自动。每次按下,模式在智能自动和手动之间变化。

4 设定被摄对象的焦点。

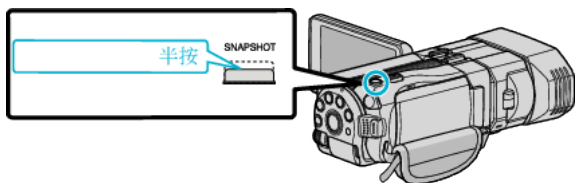

- 焦点对准时,聚焦图标会亮绿灯。

5 拍摄静像。

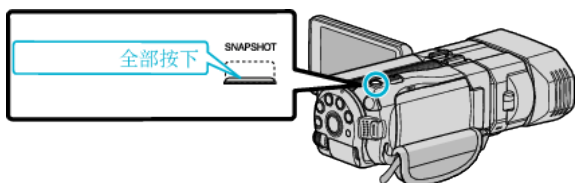

- 捕捉静像时,亮起 **PHOTO**。

静像录制过程中的显示

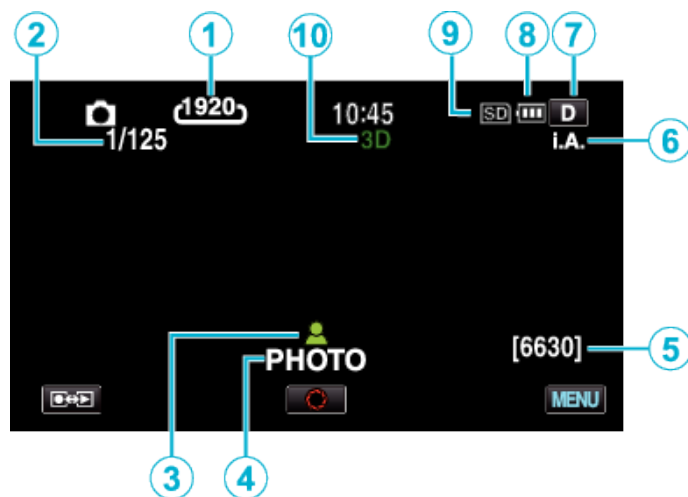

	显示图标	说明
①	图像大小	显示图像大小的图标。 • 静像尺寸可以更改。 “图像大小”(p. 112)
②	快门速度	显示快门速度。
③	聚焦	焦点对准后亮绿灯。
④	录制进行中	捕捉静像时出现。
⑤	剩余拍摄张数	显示静像录制的剩余拍摄张数。
⑥	录制模式	按 i.AUTO 键在 i.A. (智能自动)和 M (手动)之间切换录制模式。
⑦	显示键 D	一些显示内容大约 3 秒钟后消失。 按如下所示,用 D 按键更改显示。 • 轻按 D 键 每轻按一次,显示内容出现大约 3 秒钟。 • 轻轻按住 D 键 显示被固定,不会消失。设置之后,显示按键从 D 变为 D_L 。 轻按 D_L ,松开显示。
⑧	电池显示	显示电池的剩余电量。 按 INFO 键,即可显示电量的详情。 “剩余录制时间/电池电量”(p. 49)
⑨	录制媒体	显示录制静像的媒体的图标。 录制媒体可以更改。 “图像记录媒体”(p. 120)
⑩	3D/2D 模式	显示目前的录制模式 3D 或 2D。3D 录制模式下显示“3D”,2D 录制模式下显示“2D”。

静像录制的操作键

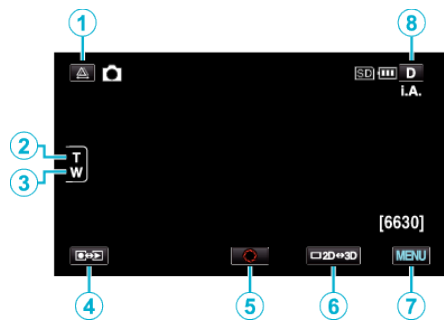

操作键	说明
①	视差调节 调节 3D 图像在液晶监视器上的 3D 显示效果。 “录制时调整视差” (☞ p. 35)
② / ③	T/W 变焦 起到与变焦杆相同的作用。 能最大限度减少使用变焦杆时经常发生的相机振动现象。 “变焦” (☞ p. 32)
④	录制/播放模式 在录制和播放模式之间切换。
⑤	快照 起到 SNAPSHOT 键的作用。不过,半按无法设置聚焦。
⑥	液晶监视器 3D/2D 显示 在液晶监视器上切换 3D 和 2D 显示。即使将液晶监视器的显示设为 2D,也会以 3D 模式录制图像。
⑦	MENU 显示静像录制的各种菜单。 “操作菜单” (☞ p. 96)
⑧	显示键 D 一些显示内容大约 3 秒钟后消失。按如下所示,用 D 按键更改显示。 • 轻按 D 键 每轻按一次,显示内容出现大约 3 秒钟。 • 轻轻按住 D 键 显示被固定,不会消失。设置之后,显示按键从 D 变为 D _L 。 轻按 D _L ,松开显示。

录制的有用设置

- 当“快速重启”设为“开”时,如果通过关闭监视器关掉电源后 5 分钟内打开液晶监视器,本机就会立即打开。
“快速重启” (☞ p. 121)
- 当“自动关机”设为“开”时,本机有 5 分钟不工作,就会自动关闭,以便省电。(仅在使用电池时)
“自动关机” (☞ p. 121)
- 当“触摸优先 AE/AF”设为“脸部跟踪”时,本机检测到脸部,并自动调节其亮度及聚焦,以便更清晰地录制脸部。
“清楚地捕捉被摄体(触摸优先 AE/AF)” (☞ p. 44)
- 可以更改图像分辨率。
“图像大小” (☞ p. 112)

小心:

- 不要让镜头对准直射的阳光。
- 不要在雨中、雪中或浴室那样潮湿的地方使用本机。
- 不要在湿度过高或多尘的地方以及有蒸汽或烟雾的地方直接使用本机。
- 存取指示灯亮着时,不要取下电池、交流电适配器或 SD 卡。已录数据可能无法读取。

注:

- 录制重要场景之前,建议进行试录。
- 录制静像时,数码图像稳定器不工作。

变焦

可以用变焦调整视角。

- 用 W 端(广角端)进行更宽角度的拍摄。
- 用 T 端(远摄端)放大被摄体。

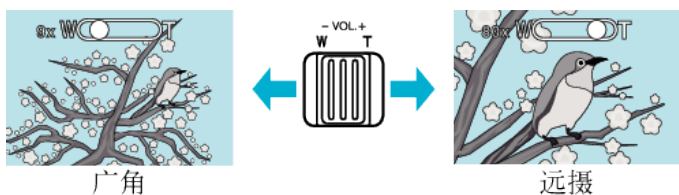

- 有以下变焦选项
 - 光学变焦(1-5 倍)*3D 录制时
 - 光学变焦(1-10 倍)*2D 录制时
- 您也可以触屏上的变焦(T/W)进行变焦操作。

变焦键 (T/W)



注：

- 静像录制模式下仅有光学变焦功能。

录制时调整视差

录制 3D 图像时,自动调节视差。如果一个靠近摄像机的物体,其左右图像看起来没有对齐,或一个远处物体的 3D 效果很弱,那么您可以调节,将左右图像互相靠近。

- 只有 3D 图像在本机的液晶监视器上显示时才能调节视差。
“3D 视频录制格式(仅限 3D 模式)” (见 p. 101)

1 轻按 Δ 。

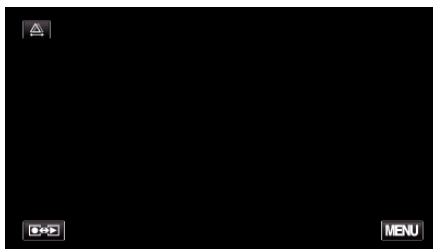

2 轻按“手动”。



- 出现视差调节画面。
- 要将视差调节设为自动(默认),轻按“自动”。

3 调节视差。

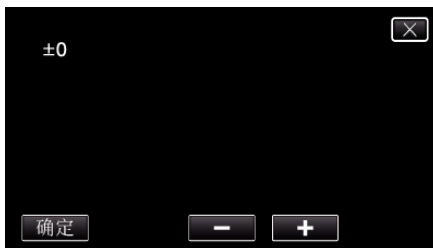

- 要增大正确量,轻按“+”。这样做会增大视差显示值。
- 要缩小正确量,轻按“-”。这样做会降低视差显示值。

4 轻按“确定”确认。

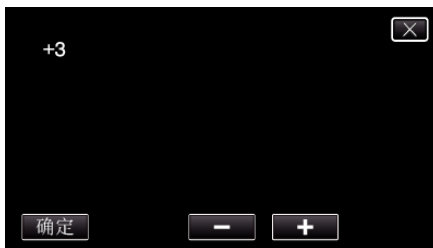

小心：

- 视差太大,可能会丧失 3D 效果。
- 如果在视差调整后您仍看到重影,则立即将液晶监视器的显示设为 2D。

注：

- 尽管本机配备了自动调节视差的功能,但对以下被摄体可能无法妥善发挥作用。
 - 被摄体超过推荐的拍摄距离(特别是被摄体特别靠近摄像机)
 - 许多形状类似的被摄体排在一条线上,如建筑物的窗户
 - 笔直的被摄体,如电线
 在此情况下,要手动调节视差。
- 手动调节视差后,关掉本机电源或模式切换到播放时,“视差调整”设置返回到“自动”。

手动录制

您可以用手动录制模式调整设置,如亮度和快门速度。视频和静像模式都可以设置成手动录制。

1 打开镜头盖。

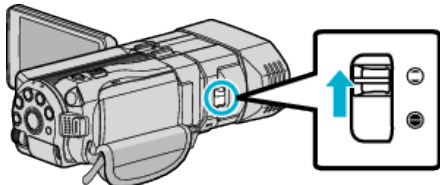

2 打开液晶监视器,选择视频或静像模式。

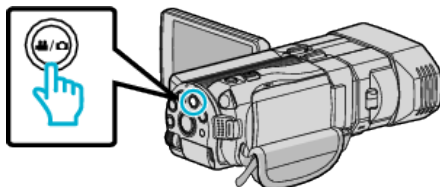

- 出现视频 或静像 图标。

3 选择手动录制模式。

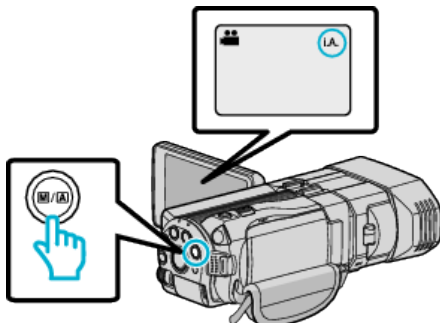

- 如果模式是 **i.A.** 智能自动,则按 **M/A** 键切换 **M** 手动模式。每次按下,模式在智能自动和手动之间变化。

4 轻按“MENU”。



5 轻按要手动编辑的项目。



- 有关各种手动设置的详情,请参阅“手动录制菜单”。

注: _____

- 手动设置仅在手动录制模式下显示。

手动录制菜单

可以设置以下各项。

名称	说明
场景选择	<ul style="list-style-type: none"> • 可以轻易进行适合拍摄条件的录制。 “场景选择” (☞ p. 37)
FOCUS	<ul style="list-style-type: none"> • 如果被摄体没有被自动对焦,则用手动对焦。 “手动调整聚焦” (☞ p. 38)
聚焦辅助	<ul style="list-style-type: none"> • 用彩色显示聚焦被摄体的轮廓,提高聚焦准确度。 “使用聚焦协助” (☞ p. 38)
辅助聚焦颜色	<ul style="list-style-type: none"> • 使用聚焦协助时,设置显示聚焦物体轮廓的颜色。 “辅助聚焦颜色” (☞ p. 109)
调节亮度	<ul style="list-style-type: none"> • 可以调整画面的总亮度。 • 在黑暗或明亮的地方录制时使用该功能。 “调整亮度” (☞ p. 39)
快门速度	<ul style="list-style-type: none"> • 可以调整快门速度。 • 拍摄快速移动的被摄体或需要强调被摄体的动作时,使用该设置。 “设置快门速度” (☞ p. 39)
光圈优先	<ul style="list-style-type: none"> • 您可以调节光圈,捕捉图像时,仅聚焦被摄体,而模糊周围环境。 “设置光圈” (☞ p. 40)
白平衡	<ul style="list-style-type: none"> • 可以调整画面的总体颜色。 • 当画面上的颜色与实际颜色不同时,使用该设置。 “设置白平衡” (☞ p. 40)
背光补偿	<ul style="list-style-type: none"> • 当被摄体因背光而发暗时用该设置更正图像。 • 背光拍摄时使用该功能。 “设置背光补偿” (☞ p. 41)
近拍	<ul style="list-style-type: none"> • 用该功能拍摄被摄体的特写(微距)镜头。 “拍摄特写镜头” (☞ p. 41) *仅在 2D 录制模式下显示。

场景选择

可以用最合适的设置录制常见的场景。

1 轻按“MENU”。



2 轻按“场景选择”。



- 轻按^或v, 向上或向下移动, 扩大选择范围。
- 轻按 X, 退出菜单。
- 轻按 ◀, 返回上一个画面。

3 轻按适合的场景。



- 设置后, 选定的场景会立即出现。
- 轻按“关”, 取消选择。
- 轻按^或v, 或在列表上轻击, 向上或向下移动, 进行更多的场景选择。
- 轻按 X, 退出菜单。

*图像仅是示意。

设置	效果
夜视	当周围黑暗时, 使用慢速快门能自动提高增益, 使场景变亮。 要防止相机振动, 可以用三脚架。 OFF ON
夜景	自然捕捉夜景。 OFF ON
肖像模式	使背景模糊, 突出画面中的人物。 OFF ON
运动	在每一帧中清晰捕捉快速移动的被摄体。 OFF ON
雪景	在阳光明媚的日子录制雪景时, 防止被摄体显得太暗。 OFF ON
点光源	防止人物在灯光下显得太亮。 OFF ON

手动调整聚焦

智能自动模式下焦点不清晰或需要手动聚焦时,进行此项设置。

1 轻按“MENU”。

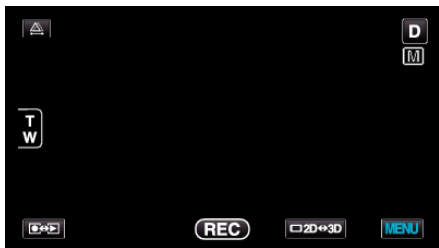

2 轻按“FOCUS”。



- 轻按 \wedge 或 \vee ,向上或向下移动,扩大选择范围。
- 轻按 \times ,退出菜单。
- 轻按 \leftarrow ,返回上一个画面。

3 轻按“手动”。



4 调整聚焦。



- 轻按 \blacktriangle 聚焦远处的被摄体。
- 轻按 \blacktriangledown 聚焦近处的被摄体。

5 轻按“确定”确认。



- 确认聚焦时,聚焦框消失,且显示 \blacktriangle 和 \blacktriangledown 。(图标可能在闪烁。)

注:

- 在远摄(T)端聚焦的被摄体,拉远到广角(W)端时仍然处于焦点上。
 - 无法在超过限制范围的远处或近处物体上聚焦。 \wedge 或 \vee 将会闪烁。
 - 您也可以使用控制拨盘调节焦点。
- “控制拨盘用于录制”(p. 43)

使用聚焦协助

用彩色显示聚焦被摄体的轮廓,提高聚焦准确度。

1 轻按“MENU”。

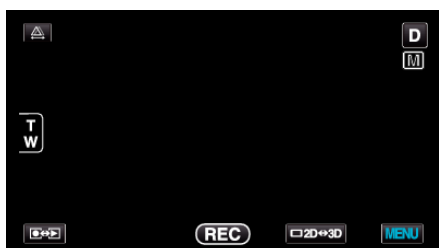

2 轻按“聚焦辅助”。



- 轻按 \wedge 或 \vee ,向上或向下移动,扩大选择范围。
- 轻按 \times ,退出菜单。
- 轻按 \leftarrow ,返回上一个画面。

3 调整聚焦。



- 轻按 \blacktriangle 聚焦远处的被摄体。
- 轻按 \blacktriangledown 聚焦近处的被摄体。

4 轻按“确定”确认。

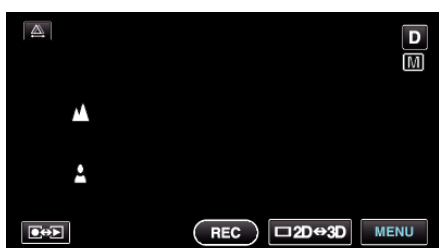

注:

- 当聚焦物体轮廓以所选颜色显示时,图像变成黑白。如果图像变得难以看清,则更改轮廓颜色。
- “辅助聚焦颜色”(p. 109)

调整亮度

您可以把亮度调整到首选的程度。

1 轻按“MENU”。

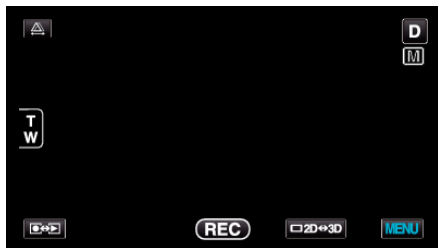

2 轻按“调节亮度”。



- 轻按 \wedge 或 \vee ,向上或向下移动,扩大选择范围。
- 轻按 \times ,退出菜单。
- 轻按 \curvearrowright ,返回上一个画面。

3 轻按“手动”。



4 调节亮度值。



- 视频录制下的补偿范围: -6 至+6
- 静像录制下的补偿范围: -2.0 至+2.0
- 轻按 \wedge 增加亮度。
- 轻按 \vee 降低亮度。

5 轻按“确定”确认。

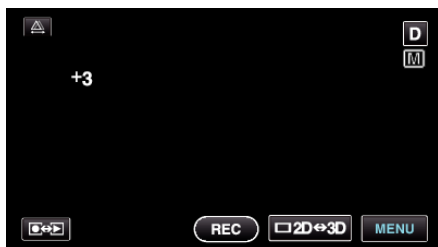

注：

- 可以对视频和静像分别调整设置。

设置快门速度

您可以设置快门速度,以适应被摄体的动作。

1 轻按“MENU”。

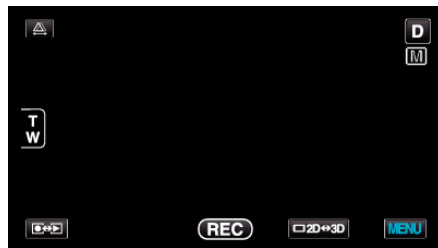

2 轻按“快门速度”。



- 轻按 \wedge 或 \vee ,向上或向下移动,扩大选择范围。
- 轻按 \times ,退出菜单。
- 轻按 \curvearrowright ,返回上一个画面。

3 轻按“手动”。



4 调节快门速度。



- 快门速度可从 1/2 至 1/4000 之间设置。
(静像最多为 1/500。)
- 轻按 \wedge 提高快门速度。
- 轻按 \vee 减低快门速度。

5 轻按“确定”确认。

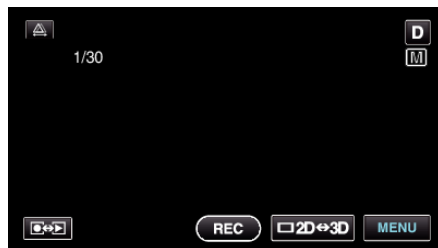

- 确认后,用于调节快门速度的显示会消失。

注：

- 可以对视频和静像分别调整设置。
- 尽管按“快门速度”键能清晰地捕捉快速移动的被摄体,但画面会显得较暗。在室内等暗处录制时,要检查液晶监视器的亮度,并相应地设置“快门速度”。

设置光圈

您可以调节光圈,捕捉图像时,仅聚焦被摄体。

1 轻按“MENU”。

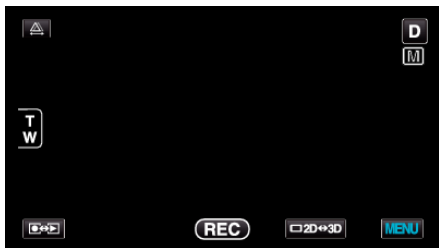

2 轻按“光圈优先”。



- 轻按^或v,向上或向下移动,扩大选择范围。
- 轻按 X,退出菜单。
- 轻按 ↶,返回上一个画面。

3 轻按“手动”。



4 调节光圈。



- 光圈可设为 F1.2 到 F5.6。
- 如果您也要聚焦背景(较大的光圈值),则轻按^。
- 如果您要模糊背景(较小的光圈值),则轻按v。

5 轻按“确定”确认。



- 确认后,用于调节光圈的显示会消失。

注:

- 可以对视频和静像分别调整设置。
- 将变焦调整到远摄端时,将光圈设为最低值(F1.2),并不能缩小光圈。此时,光圈值根据变焦设置,并以黄色显示。将变焦设在广角端,缩小光圈。
- 光圈值越大,被摄体显得越暗。

设置白平衡

您可以根据光源设置色调。

1 轻按“MENU”。

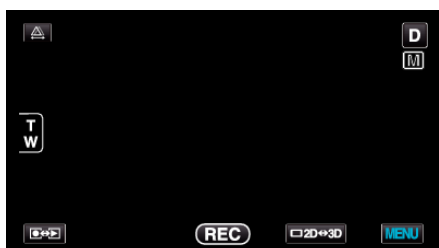

2 轻按“白平衡”。

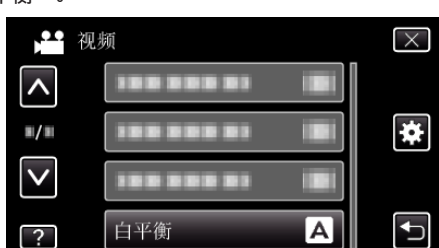

- 轻按^或v,向上或向下移动,扩大选择范围。
- 轻按 X,退出菜单。
- 轻按 ↶,返回上一个画面。

3 轻按合适的拍摄环境。



- 轻按^或v,向上或向下移动进行选择。

设置	详细说明
自动	自动调整到自然色彩。
手动白平衡	颜色不自然问题没有得到解决时使用该功能。
晴天	在阳光明媚的日子在户外拍摄时设置该功能。
阴天	在阴天或阴影下面拍摄时设置该功能。
灯光	在视频灯等照明下拍摄时设置该功能。
水下: 蓝	拍摄深水区的大海(水呈蓝色)时,设置此项。
水下: 绿	拍摄浅水区的大海(水呈绿色)时,设置此项。

使用手动白平衡

- 1 在镜头前举起一张白纸,使白纸占据整个画面。
- 2 图标显示并闪烁期间,轻按“手动白平衡”,并不断触碰。
- 3 菜单消失且 灯亮起后,停止触碰。

注:

- 如果轻按“手动白平衡”太快(不到 1 秒钟),设置将不会改变。
- 在智能自动模式下,暂时取消手动设置。

设置背光补偿

当被摄体因背光而发暗时,您可以用该设置更正图像。

1 轻按“MENU”。



2 轻按“背光补偿”。

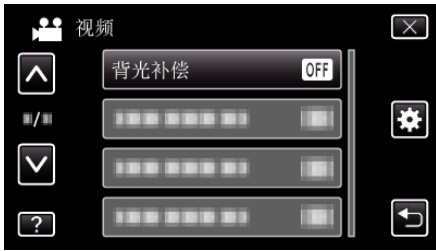

- 轻按^或v,向上或向下移动,扩大选择范围。
- 轻按 X,退出菜单。
- 轻按 ↶,返回上一个画面。

3 轻按“开”。



- 完成设置后,出现背光图标 .

拍摄特写镜头

您可以用远摄微距功能拍摄特写镜头。



*图像仅是示意。

1 轻按“MENU”。



2 轻按“近拍”。



- 轻按^或v,向上或向下移动,扩大选择范围。
- 轻按 X,退出菜单。
- 轻按 ↶,返回上一个画面。

3 轻按“开”。



- 完成设置后,出现近拍图标 .

设置	详细说明
关	用远摄(T)端拍出 1 米以内的特写镜头。 用广角(W)端拍出 5 厘米以内的特写镜头。
开	用远摄(T)端拍出 40 厘米以内的特写镜头。 用广角(W)端拍出 5 厘米以内的特写镜头。

小心：

- 不拍特写镜头时,把“近拍”设为“关”。
否则,图像可能会模糊。

设置用户按键

将您常用的手动调节功能之一指定给 USER 按键,可迅速启用该功能。

将一个功能指定给 USER 按键

1 轻按“MENU”。

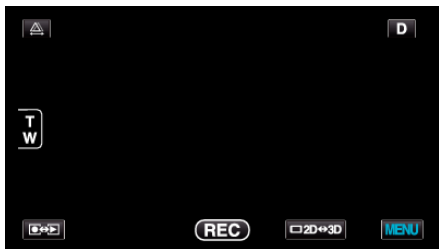

2 轻按“用户按键设置”。



- 轻按^或v,向上或向下移动,扩大选择范围。
- 轻按 X,退出菜单。
- 轻按 ↶,返回上一个画面。

3 选择需要的功能。



- 您可以选择以下功能之一。
- 视频模式:
 - 夜视
 - 触摸优先 AE/AF
 - FOCUS
 - 调节亮度
 - 快门速度
 - 光圈优先
 - 背光补偿
 - 白平衡
 - 聚焦辅助
 - 手动补偿
- 静像模式:
 - 夜视
 - 触摸优先 AE/AF
 - FOCUS
 - 调节亮度
 - 快门速度
 - 光圈优先
 - 背光补偿
 - 白平衡
 - 聚焦辅助
 - 自拍

用 USER 按键作出调节

请按如下方法操作。

- 如果是打开或关闭的功能(夜视、调节亮度、快门速度、光圈优先、背光补偿、手动补偿、聚焦辅助、自拍)

按 USER 按键打开或关闭功能。

- 如果是 FOCUS

按 USER 按键,在自动和手动之间切换 FOCUS。如要手动调节聚焦,请参阅“手动调整聚焦”(p. 38)。

“手动调整聚焦”(p. 38)

- 如果是需要选择设置的功能(触摸优先 AE/AF、白平衡)

- 1)按 USER 按键。
- 2)轻按要设置的所需功能。

注：

- 显示菜单时,USER 按键无效。

控制拨盘用于录制

您也可以用控制拨盘更改“FOCUS”、“调节亮度”、“快门速度”、“光圈优先”、“白平衡”和“视差调整”的设置。

1 按 ADJ 键大约 3 秒钟,显示控制菜单。

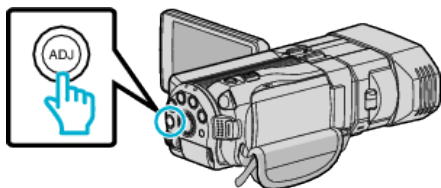

- 显示菜单画面,上面有可以用控制拨盘调节的功能。

2 用控制拨盘选择功能。

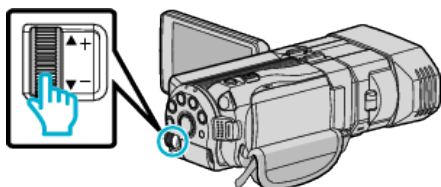

- 有关各项目和每个功能值的设置,详见以下内容。

- 1 调节亮度
“调整亮度”(☞ p. 39)
- 2 FOCUS
“手动调整聚焦”(☞ p. 38)
- 3 快门速度
“设置快门速度”(☞ p. 39)
- 4 光圈优先
“设置光圈”(☞ p. 40)
- 5 白平衡
“设置白平衡”(☞ p. 40)
- 6 视差调整
“录制时调整视差”(☞ p. 35)
- 7 清除

选择此选项将 ADJ 按钮调节的所有值设置为“自动”。

3 按 ADJ 键。

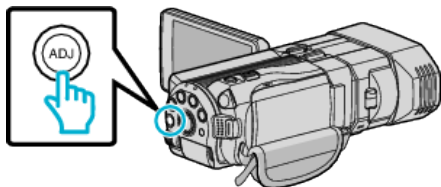

- 选定功能的设置画面出现。

4 调节指定的功能并录制。

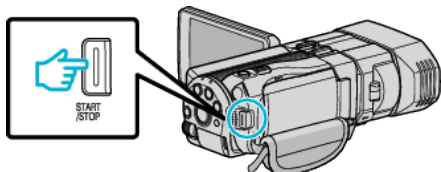

- 用控制拨盘更改设置。
- 按 ADJ 键设为“自动”,或启动指定的功能。
- 要更改不同功能的设置,按住 ADJ 键大约 3 秒钟。出现控制菜单。返回第 2 步,选择一个不同的功能。

注:

- 将“调节亮度”、“FOCUS”、“快门速度”或“光圈优先”指定给控制拨盘,您可以在录制时调节功能。
- 控制拨盘只能操作一个功能。所有其他功能的设置保持不变。(示例:调节焦点时,亮度和快门速度的设置保持不变。)
- 当选择“清除”时,ADJ 按钮调节的所有值都将设为“自动”。(退出控制菜单。)

小心:

- 使用控制拨盘时,轻按画面,可以更改设置。用控制拨盘更改设置。(视差调整除外)

- 当“3D 视频录制格式”设为“MP4(MVC)”,且用 HDMI 输出进行录制时,不会显示控制菜单。

减轻相机振动

设定图像稳定器功能时,能显著减少录制过程中的相机振动。

1 轻按“MENU”。

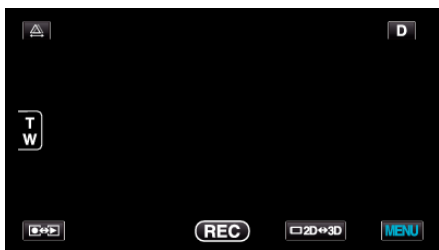

2 轻按“手动补偿”。



3 轻按“开”或“开(AIS)”。



- 轻按^或v,向上或向下移动,扩大选择范围。
- 轻按 X,退出菜单。
- 轻按 ↶,返回上一个画面。

显示	设置
(关)	停用图像稳定器。
(开)	减少正常拍摄条件下的摄像机振动。
(开(AIS))	更有效地减少用广角拍摄明亮场景时的相机振动。 仅限于广角端(3D 录制期间: 约 5x; 2D 录制期间: 约 10x)。

注:

- 把本机置于三脚架,拍摄不太运动的被摄体时,建议将图像稳定器设为“关”。
- 如果相机振动严重,就不可能达到完全稳定。
- 该设置仅对视频录制有效。

用 USER 键设置

将“手动补偿”指定给 USER 键时,每次按键都会更改设置。

“设置用户按键”(p. 42)

- “关” → “开” → “开(AIS)” → “关” → 每次按 USER 键,就会按如上方式更改设置。

清楚地捕捉被摄体(触摸优先 AE/AF)

“触摸优先 AE/AF”是一个根据轻按位置调节聚焦和亮度的功能。视频和静像模式下都有此功能。

1 选择视频或静像模式。

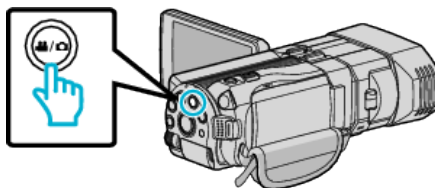

- 出现视频或静像模式图标。

2 轻按“MENU”。

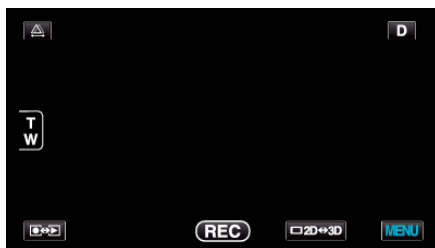

3 轻按“触摸优先 AE/AF”。



- 轻按^或v,向上或向下移动,扩大选择范围。
- 轻按 X,退出菜单。
- 轻按 ↶,返回上一个画面。

4 轻按需要的设置。



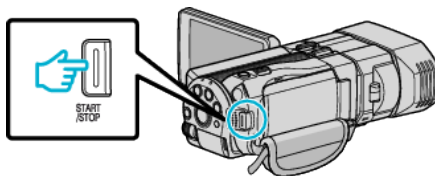

5 开始录制并轻按需要的位置。



- 聚焦及亮度将依据轻按的位置自动调节(脸部/颜色/区域)。蓝色方框出现在选定的被摄体周围(脸部/颜色),白色方框出现在选定的区域周围。
- 如要重设,请再次轻按需要的位置(脸部/颜色/区域)。
- 如要取消“脸部跟踪”,则轻按蓝框。
- 如要取消“色彩跟踪”,则轻按蓝框。
- 如要取消“区域选择”,则轻按白框。

设置	详细说明
关	停用该功能。

脸部跟踪	 出现在屏幕上。在用适当的聚焦和亮度来跟踪并自动调节轻按的脸部(被摄体)期间进行录制。此外,一个蓝色方框出现在轻按的脸部周围(被摄体)。
色彩跟踪	 出现在屏幕上。在用适当的聚焦和亮度来跟踪并自动调节轻按的颜色(被摄体)期间进行录制。此外,一个绿色方框出现在轻按的颜色周围(被摄体)。
区域选择	 出现在屏幕上。在用适当的聚焦及亮度自动调节轻按的区域(固定位置)期间进行录制。此外,一个白色方框出现在轻按的区域周围。

- 注：**
- 当设置了“触摸优先 AE/AF”时,“FOCUS”将自动设为“自动”。
 - 如果摄像机失去了被摄体的踪迹,则再次轻按被摄体。
 - 执行变焦操作时,设置被取消。(仅限“区域选择”)
 - 设置“色彩跟踪”时,如果检测到相似的颜色,目标被摄体(颜色)可能会改变。在此情况下,请再次轻按被摄体。如果目标被摄体(颜色)在特定的时间内出现在屏幕的中央,该目标被摄体也可以恢复跟踪。

- 小心：**
- 轻按时,液晶监视器两侧附近的被摄体可能不会作出反应或无法识别。在此情况下,将被摄体移到中央,并再次轻按。
 - 在以下情况下,“色彩跟踪”可能无法正常工作:
 - 录制没有对比的被摄体
 - 录制高速移动的被摄体
 - 在暗处录制时
 - 当周围亮度改变时
 - 当设置了“脸部跟踪”时,如果摄像机非常快地垂直或水平移动,就会失去被摄体。要恢复跟踪被摄体,请在该被摄上再轻按一下。

自动捕捉笑脸(笑脸拍摄)

“笑脸拍摄”检测到笑脸时自动捕捉静像。

1 选择静像模式。

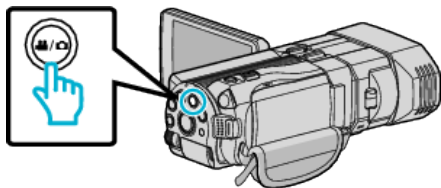

- 出现静像模式图标。

2 轻按“MENU”。

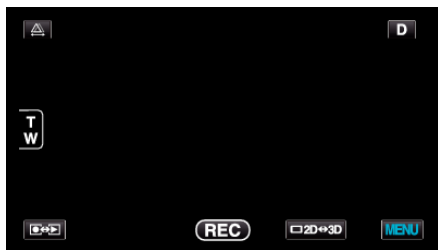

3 轻按“笑脸拍摄”。



- 轻按 Δ 或 ∇ , 向上或向下移动, 扩大选择范围。
- 轻按 \times , 退出菜单。
- 轻按 \curvearrowright , 返回上一个画面。

4 轻按“开”。



5 将相机对准人物。

- 检测到笑脸时自动捕捉静像。

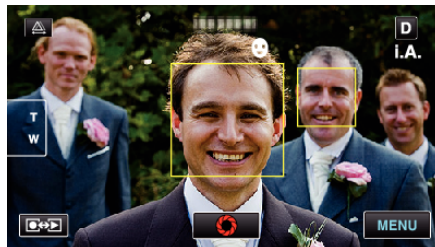

- 捕捉静像时, 亮起 PHOTO。
- 录制前, 您可以把菜单中的“微笑程度”设为开, 即可与方框一起显示微笑程度(%)。
“设置微笑程度显示(仅限静像)” (p. 46)

- 注：**
- 相机能探测最多 16 张面孔。将对屏幕上最多 3 张最大的脸显示微笑程度。
 - 依据拍摄条件(距离、角度、亮度等)和被摄体(脸部方向、微笑程度等)而定, 此功能可能无法正常工作。在背光下也难以检测到微笑。
 - 检测并捕捉到微笑后, 需要过一会儿才能继续录制。

- 小心：**
- 当“触摸优先 AE/AF”设为“区域选择”或“色彩跟踪”时,“笑脸拍摄”就不发生作用。
 - 如果不能得到适当的结果, 则将“笑脸拍摄”设为“关”后录制。

设置微笑程度显示(仅限静像)

“微笑程度”让您设置检测到脸部时的显示项。
只有“触摸优先 AE/AF”设为“脸部跟踪”时,才显示此项。

1 打开液晶监视器,选择静像模式。

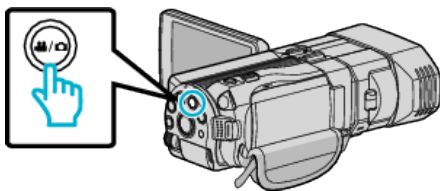

2 轻按“MENU”。

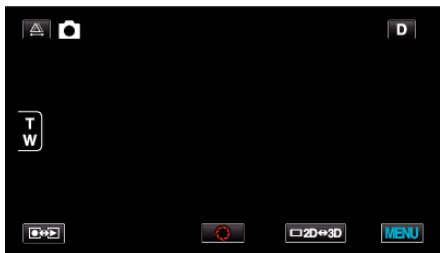

3 轻按“微笑程度”。



4 轻按“开”。



设置	详细说明
关	检测到脸部时,仅显示方框。
开	检测到脸部时,显示方框和微笑程度(%)。

- 方框: 出现在检测到的脸部周围。
- 微笑程度: 对检测到的微笑以数值(0% - 100%)表示。

间隔录制(延时录制)

通过按一定的间隔拍摄若干帧画面,在短时间内显示长时间内缓慢发生的场景的变化。

这对做观察很有用,比如花蕾的绽放。

1 打开液晶监视器,选择视频模式。

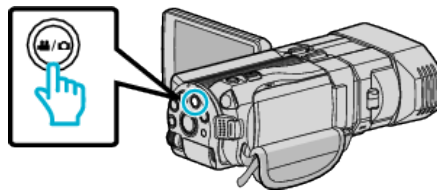

- 出现视频模式图标。

2 轻按“MENU”。

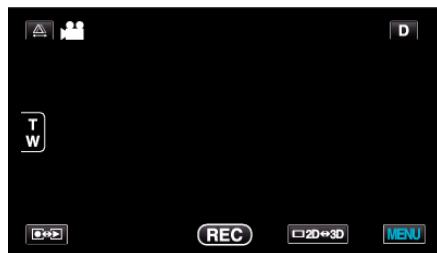

3 轻按“慢速录制”。



- 轻按^或v,向上或向下移动,扩大选择范围。
- 轻按X,退出菜单。
- 轻按↶,返回上一个画面。

4 轻按选择录制间隔(1到80秒)。



- 秒数越多,录制间隔时间越长。
- 轻按^或v,向上或向下移动,扩大选择范围。
- 轻按X,退出菜单。
- 轻按↶,返回上一个画面。

5 开始录制。

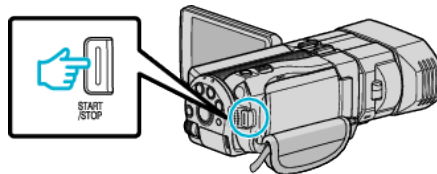

- 按照选定的间隔时间拍摄一帧。
- 当录制间隔时间设在“80秒间隔”时,本机在不录制时切换到省电模式。在下一个录制点,将关闭省电模式,并自动开始录制。
- 再按 START/STOP 键,停止录制。

延时录制过程中的显示

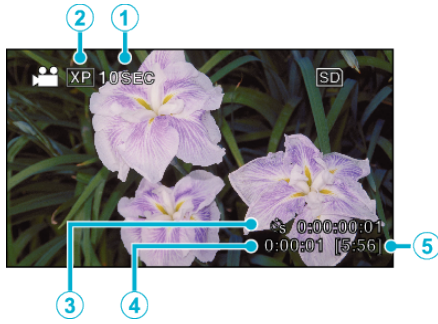

	显示	说明
①	速度指示	显示设定的录制间隔时间。
②	视频质量	显示设置的视频质量图标。
③	已录制的时间	显示视频的实际已录制时间。已录制时间增加，以帧为单位。
④	实际用掉的时间	显示录制开始后实际用掉的时间。
⑤	剩余录制时间	按当前所选视频质量录制所剩的时间。

延时录制设置

秒数越多，录制间隔时间越长。

设置	详细说明
关	停用该功能。
1 秒间隔	间隔 1 秒拍摄一帧。 录好的视频将按 30 倍速播放。
10 秒间隔	间隔 10 秒拍摄一帧。 录好的视频将按 300 倍速播放。
80 秒间隔	间隔 80 秒拍摄一帧。 录好的视频将按 2,400 倍速播放。

小心：

- 延时录制时无法录音。
- 在慢速录制模式下，没有变焦、同步静像录制和图像稳定器功能。
- 在已录时间不到“0:00:00:14”时停止录制，不会保存视频。

注：

- 关掉电源时，延时录制的设置将重置。如要再次开始延时录制，则有必要再次选择。

- 录制开始 99 个小时后自动停止。
- 如果延时录制的间隔时间很长，则可以使用三脚架和交流电适配器。此外，建议手动聚焦和设置白平衡。

“安装三脚架” (☞ p. 23)

“手动调整聚焦” (☞ p. 38)

“设置白平衡” (☞ p. 40)

拍摄集体照(自拍定时器)

10秒定时和面部识别定时功能便于拍摄集体照。
2秒定时有助于预防按快门键引起的相机振动。

注：
用自拍功能拍照时，建议使用三脚架。
“安装三脚架”(p. 23)

使用 2-/10-秒定时

1 选择静像模式。

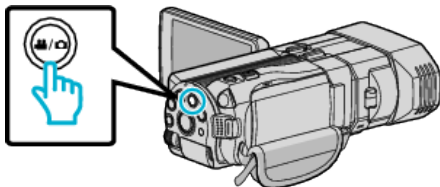

- 出现静像模式图标

2 轻按“MENU”。

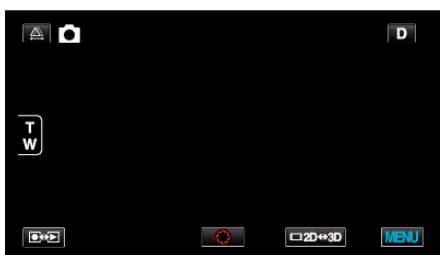

3 轻按“自拍”。

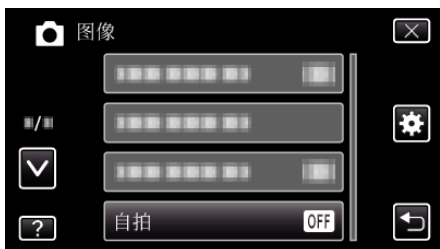

- 轻按^或v, 向上或向下移动, 扩大选择范围。
- 轻按 X, 退出菜单。
- 轻按 ↶, 返回上一个画面。

4 轻按“2秒”或“10秒”。



5 设定被摄对象的焦点。

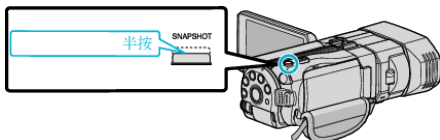

- 焦点对准时, 聚焦图标会亮绿灯。

6 拍摄静像。

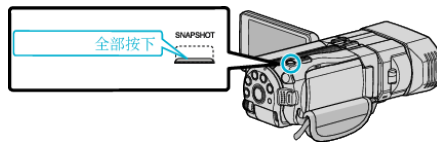

- 计时器显示, 开始倒计时后开始拍摄。
- 要停止自拍定时, 请再按一次 SNAPSHOT 键。

使用面部识别定时器

按 SNAPSHOT 键启动面部识别, 并在第三人进入框架后 3 秒进行拍摄。
此功能有助于当您希望将摄影师拍进集体照里时。

1 选择静像模式。

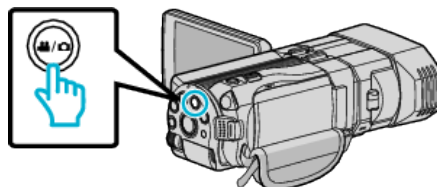

- 出现静像模式图标

2 轻按“MENU”。

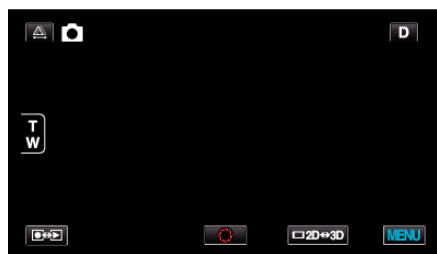

3 轻按“自拍”。

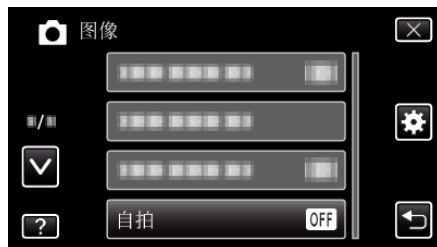

- 轻按^或v, 向上或向下移动, 扩大选择范围。
- 轻按 X, 退出菜单。
- 轻按 ↶, 返回上一个画面。

4 轻按“脸部检测”。



5 确保每个人都面向着相机后,按 SNAPSHOT 键。

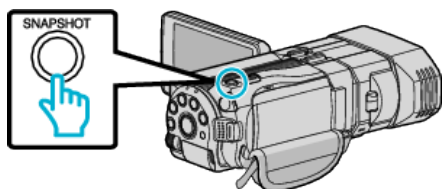

- 被摄体脸部周围出现框架。
- 再次按下 SNAPSHOT 按键,开始 10 秒自拍。

6 摄影师进入框架。



- 检测到摄影师时,脸部周围的方框消失,并出现一个倒计时的计时器。
- 摄影师进入框架后 3 秒,释放快门。
- 要停止自拍定时,请再按一次 SNAPSHOT 键。

注: _____
 • 根据拍摄环境,“脸部检测”功能可能无法检测面孔。

剩余录制时间/电池电量

您可以查看内置内存和 SD 卡上的剩余视频录制时间以及剩余电池电量。

1 打开液晶监视器,选择视频或静像模式。

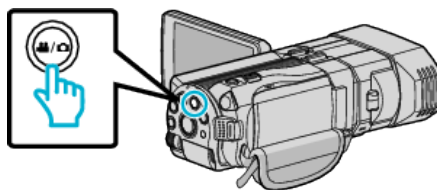

- 出现视频 或静像 图标。

2 按 INFO 键。

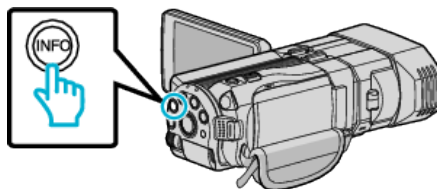

- 如果在静像模式下,请直接转到第 4 步。

3 显示剩余录制时间。

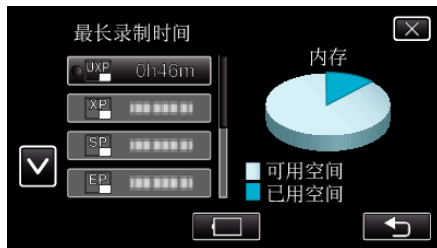

- 剩余录制时间只在视频录制模式下显示。
- 按 INFO 键,查看每个录制媒体的剩余录制时间。
- 要显示剩余的电池电量,请轻按
- 轻按 ,返回录制模式。
- 要退出显示,轻按

4 显示剩余电池电量。

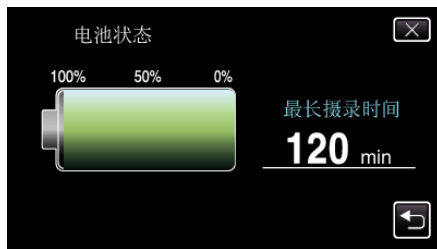

- 如果是视频录制,轻按 返回剩余录制时间显示。如果是静像录制,轻按返回录制模式。
- 如要退出显示,请按 INFO 按键或轻按
- 连接交流电适配器时,不会显示电池电量。

注: _____
 • 您从剩余录制时间显示轻按视频质量,可以改为所需的视频质量。

大约视频录制时间

■ 3D 模式(MP4(MVC))

画质	内置内存 (64 GB)	SDHC/SDXC 卡					
		4 GB	8 GB	16 GB	32 GB	48 GB	64 GB
THR	4 小时	10 分钟	30 分钟	1 小时	2 小时	3 小时	4 小时 10 分钟
TSR	6 小时 10 分钟	20 分钟	40 分钟	1 小时 30 分钟	3 小时 10 分钟	4 小时 40 分钟	6 小时 20 分钟

■ 3D 模式(AVCHD)

画质	内置内存 (64 GB)	SDHC/SDXC 卡					
		4 GB	8 GB	16 GB	32 GB	48 GB	64 GB
TXP	8 小时 10 分钟	30 分钟	1 小时	2 小时	4 小时 10 分钟	6 小时 10 分钟	8 小时 20 分钟
TSP	11 小时 40 分钟	40 分钟	1 小时 20 分钟	2 小时 50 分钟	5 小时 50 分钟	8 小时 40 分钟	11 小时 50 分钟

■ 2D 模式

画质	内置内存 (64 GB)	SDHC/SDXC 卡					
		4 GB	8 GB	16 GB	32 GB	48 GB	64 GB
UXP	5 小时 50 分钟	20 分钟	40 分钟	1 小时 20 分钟	2 小时 50 分钟	4 小时 20 分钟	5 小时 50 分钟
XP	8 小时 10 分钟	30 分钟	1 小时	2 小时	4 小时 10 分钟	6 小时 10 分钟	8 小时 20 分钟
SP	11 小时 40 分钟	40 分钟	1 小时 20 分钟	2 小时 50 分钟	5 小时 50 分钟	8 小时 40 分钟	11 小时 50 分钟
EP	29 小时 10 分钟	1 小时 40 分钟	3 小时 40 分钟	7 小时 10 分钟	14 小时 50 分钟	21 小时 50 分钟	29 小时 50 分钟

- 实际录制时间可因拍摄环境而缩短。

大约静像数(单位: 拍摄张数)

■ 3D 模式

图像大小	SDHC 卡				内置内存 (64 GB)
	4 GB	8 GB	16 GB	32 GB	
1920X1080(2M)(16:9)	1,000	2,200	4,400	4,999	4,999

■ 2D 模式

图像大小	SDHC 卡				内置内存 (64 GB)
	4 GB	8 GB	16 GB	32 GB	
2304X1296(2.9M)(16:9)	2,200	4,600	9,100	9,999	9,999
1920X1080(2M)(16:9)	3,200	6,700	9,999	9,999	9,999
1728X1296(2.2M)(4:3)	3,000	6,200	9,999	9,999	9,999
640X480(0.3M)(4:3)	9,999	9,999	9,999	9,999	9,999

- 不论图像大小和画质,内置内存(2D 模式下)和 SD 卡上最多可录制 9999 张静像,容量至少为 16 GB(“2,304 x 1,296(2.9M)(16:9)”除外)。

大约录制时间(使用电池)

■ 在液晶监视器上显示 3D 图像

电池	实际录制时间		连续录制时间	
	3D 录制 MP4(MVC)	3D 录制 AVCHD	3D 录制 MP4(MVC)	3D 录制 AVCHD
BN-VF815U (随附)	55 分钟	1 小时	1 小时 45 分钟	2 小时
BN-VF823U	1 小时 20 分钟	1 小时 35 分钟	2 小时 40 分钟	3 小时 5 分钟

■ 在液晶监视器上显示 2D 图像

电池	实际录制时间		
	3D 录制 MP4(MVC)	3D 录制 AVCHD	2D 录制
BN-VF815U (随附)	55 分钟	1 小时 5 分钟	1 小时 20 分钟
BN-VF823U	1 小时 25 分钟	1 小时 40 分钟	1 小时 55 分钟

电池	连续录制时间		
	3D 录制 MP4(MVC)	3D 录制 AVCHD	2D 录制
BN-VF815U (随附)	1 小时 50 分钟	2 小时 10 分钟	2 小时 35 分钟
BN-VF823U	2 小时 45 分钟	3 小时 15 分钟	3 小时 50 分钟

- 以上是“监视器亮度”设为“标准”时的数值。
- 如果使用变焦或反复停止录制,实际录制时间可能会缩短。
(建议按三倍于预计录制时间备妥电池。)
- 电池达到使用寿命时,即使充足电,录制时间也会缩短。(换上新电池。)

播放视频

您可以从索引画面(缩略图显示)选择和播放录好的视频。

1 选择视频模式。

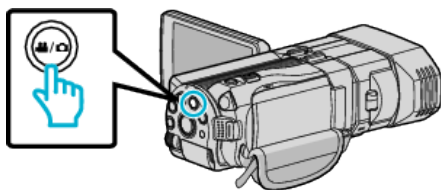

- 出现视频模式图标

2 轻按 , 选择播放模式。

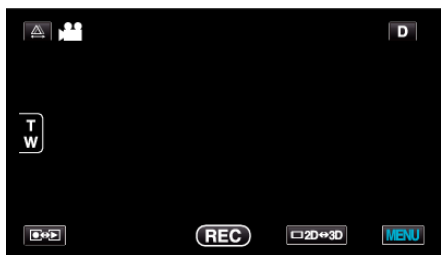

3 按 3D 键选择 3D 或 2D 模式。

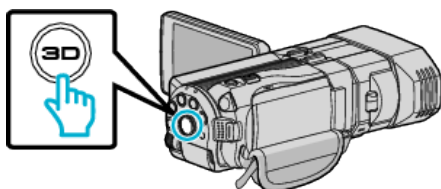

- 用 3D 模式和 2D 模式录制的图像在索引画面上分开显示。按 3D 键, 切换到所需的模式进行播放。
- 3D 模式下, 在液晶监视器上显示“3D”。
- 2D 模式下, 在液晶监视器上显示“2D”。

4 轻按文件开始播放。



- 轻按 , 即可选择要播放的媒体, 并更改索引画面(缩略图显示)。
- 轻按 以暂停。
- 轻按 , 返回索引画面。

注:

- 用 2D 模式录制的图像不能显示为 3D 图像。
 - 3D 键亮起时, 可播放 3D 图像。
 - 用 3D 模式和 2D 模式录制的图像在索引画面上分开显示。按 3D 键, 切换到所需的模式进行播放。
 - 用“MP4(MVC)”格式和“AVCHD”格式录制的 3D 图像在索引画面上分开显示。
- 把 3D 视频录制格式的设置改为播放时需要的格式。

“3D 视频录制格式(仅限 3D 模式)” (☞ p. 101)

- 在 3D 播放中有可能造成运动恶心的场景, 建议用运动舒缓功能播放。
- “3D 运动舒缓”的默认设置是“开”。3D 播放过程中可能会造成运动恶心的场景可以用运动舒缓功能播放, 但这不是故障。如要正常播放, 请将“3D 运动舒缓”设为“关”。

“3D 运动舒缓(仅限 3D 模式)” (☞ p. 114)

小心:

- 播放 3D 图像时, 另请参阅“录制和播放 3D 图像的注意事项”。
- “录制和播放 3D 图像的注意事项” (☞ p. 11)

视频播放的操作键

在索引画面显示过程中

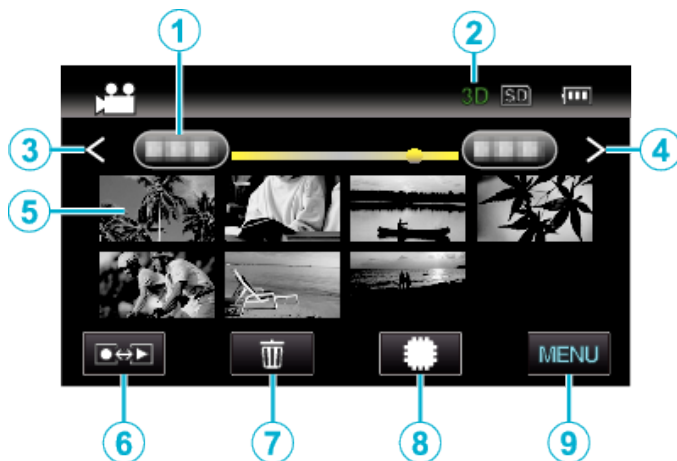

显示	说明
① 日期	移到上一个/下一个日期
② 3D/2D 模式	显示目前的播放模式 3D 或 2D。3D 播放模式下显示“3D”, 2D 播放模式下显示“2D”。
③ <	显示上一个索引画面(缩略图显示)
④ >	显示下一个索引画面(缩略图显示)
⑤ 缩略图(文件)	轻按缩略图 - 开始播放 向右轻击 - 滑到右面, 显示上一个索引画面(缩略图显示) 向左轻击 - 滑到左面, 显示下一个索引画面(缩略图显示)
⑥ 录制/播放模式	在录制和播放模式之间切换。
⑦	显示索引画面(缩略图显示), 执行删除
⑧	在内置内存和 SD 卡之间切换
⑨ MENU	显示菜单画面

在视频播放过程中

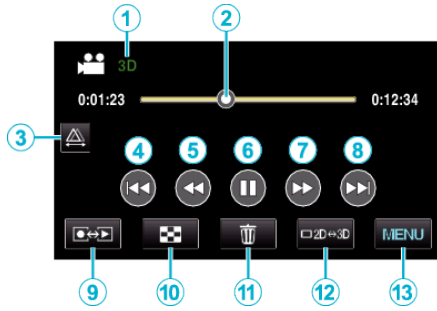

	显示	说明
①	3D/2D 模式	显示目前的播放模式 3D 或 2D。3D 播放模式下显示“3D”，2D 播放模式下显示“2D”。
②	指针	显示场景内当前预计播放位置
③	△	启用手动视差调节
④	⏮	回到场景开头
⑤	⏪	向后搜索
⑥	▶ / ⏸	播放/暂停
⑦	⏩	向前搜索
⑧	⏭	前进到下一个视频
⑨	录制/播放模式 ⏺↔▶	在录制和播放模式之间切换。
⑩	⏹	停止(返回索引画面)
⑪	🗑	显示索引画面(缩略图显示), 执行删除
⑫	2D↔3D	在 3D 和 2D 模式之间切换。
⑬	MENU	显示菜单画面

注：

- 轻按或拖拉触屏的操作区域。
- 如果本机不工作大约 5 秒钟, 触屏上的操作按键就会消失。轻按屏幕, 再次显示操作按键。
- 只要与有效的操作区域有接触, 触屏上的操作键就会一直显示。
- 您可以按录制日期搜索某个特定文件。
“日期搜索”(见 p. 57)

小心：

- 给重要的录制数据做好备份。
建议您把重要的录制数据复制到 DVD 或其他录制媒体上存储。
JVC 对丢失的数据概不负责。

调整视频音量

- 在视频播放过程中按变焦杆。



查看录制日期和其他信息

- 暂停播放时, 选择一个文件并播放 INFO 键。您可以显示所选文件的录制日期和持续时间。

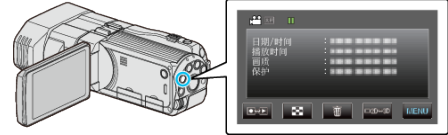

播放管理信息不完整的视频

播放管理信息不完整的视频。

1 选择视频模式。

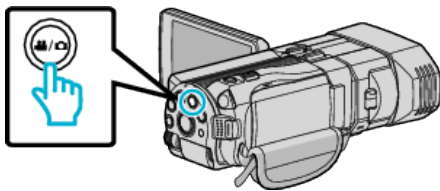

2 轻按 ，选择播放模式。

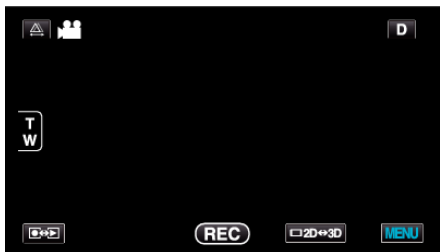

3 轻按“MENU”。



4 轻按“播放其他文件”。



5 轻按文件开始播放。



“播放视频” (☞ p. 52)

注：

- 当管理信息受损时，会在 EXTMOV 文件夹创建一个 MTS 文件。
- EXTMOV 文件夹中的 3D 文件缩略图将在索引画面上显示为分列于左右的图像，但这不是故障。
- 视受损文件的情况而定，可能无法播放，或无法顺畅播放。

播放静像

您可以通过索引画面(缩略图显示)选择和播放已录制的静像。索引画面上显示选定媒体的内容。
“图像记录媒体” (☞ p. 120)

1 选择静像模式。

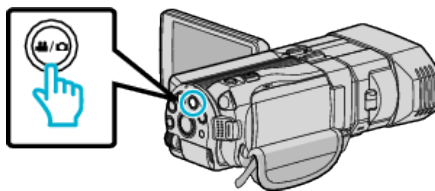

2 轻按 ，选择播放模式。

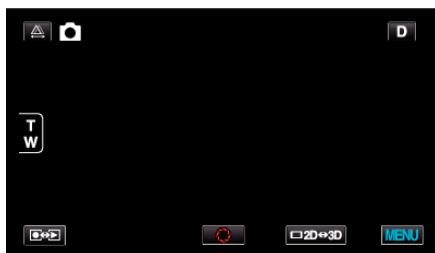

3 按 3D 键选择 3D 或 2D 模式。

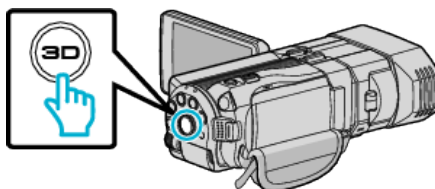

- 用 3D 模式和 2D 模式录制的图像在索引画面上分开显示。按 3D 键，切换到所需的模式进行播放。
- 3D 模式下，在液晶监视器上显示“3D”。
- 2D 模式下，在液晶监视器上显示“2D”。

4 轻按文件开始播放。

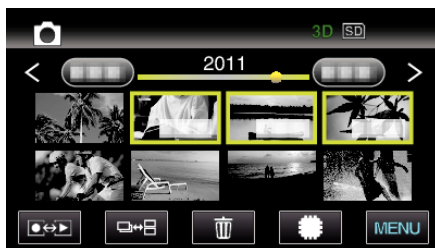

- 轻按 ，即可选择要播放的媒体，并更改索引画面(缩略图显示)。
- 轻按 ，返回索引画面。
- 轻按 ，显示按组显示的所有缩略图。再次轻按，恢复组。

注：

- 3D 模式下仅显示 3D 图像。同样，2D 模式下仅显示 2D 图像。
- 3D 键亮起时，可播放 3D 图像。
- 您可以按录制日期搜索某个特定文件。在大量文件中搜索时很有用。
“日期搜索” (☞ p. 57)

小心：

- 播放 3D 图像时，另请参阅“录制和播放 3D 图像的注意事项”。“录制和播放 3D 图像的注意事项” (☞ p. 11)

静像播放的操作键

在索引画面显示过程中

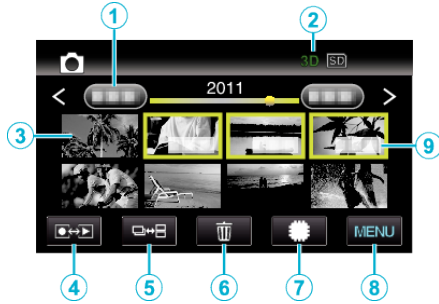

显示	说明
① 日期	移到上一个/下一个日期
② 3D/2D 模式	显示目前的播放模式 3D 或 2D。3D 播放模式下显示“3D”，2D 播放模式下显示“2D”。
③ 缩略图(文件)	轻按缩略图 -开始播放 向右轻击 -滑到右面,显示上一个索引画面(缩略图显示) 向左轻击 -滑到左面,显示下一个索引画面(缩略图显示)
④ 录制/播放模式 [RECORD/PLAY]	在录制和播放模式之间切换。
⑤ [GROUP/FULL]	在分组或全索引画面显示之间切换。
⑥ [DELETE]	显示索引画面(缩略图显示),执行删除
⑦ [SD]	在内置内存和 SD 卡之间切换
⑧ MENU	显示菜单画面
⑨ 录制日期	录制日期(仅在每个日期的第一个文件上显示)

在播放静像时

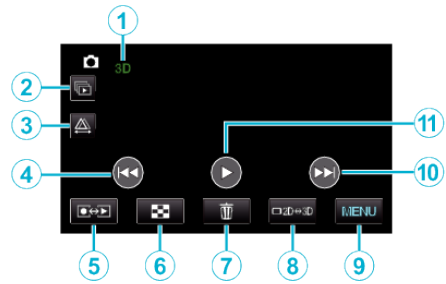

显示	说明
① 3D/2D 模式	显示目前的播放模式 3D 或 2D。3D 播放模式下显示“3D”，2D 播放模式下显示“2D”。
② [GROUP]	连续播放成组的文件(如用连拍捕捉的静像)。
③ [MANUAL]	启用手动视差调节
④ [PREV]	回到前一张静像
⑤ 录制/播放模式 [RECORD/PLAY]	在录制和播放模式之间切换。
⑥ [RESTORE]	恢复索引画面
⑦ [DELETE]	显示索引画面(缩略图显示),执行删除
⑧ [2D↔3D]	在 3D 和 2D 模式之间切换。
⑨ MENU	显示菜单画面
⑩ [NEXT]	前进到下一张静像
⑪ [SLIDESHOW]	开始/暂停幻灯片播放 “幻灯片播放”(见 p. 56)

注：

- 轻按或拖拉触屏的操作区域。
- 如果本机不工作大约 5 秒钟,触屏上的操作按键就会消失。轻按屏幕,再次显示操作按键。
- 只要与有效的操作区域有接触,触屏上的操作键就会一直显示。

查看录制日期和其他信息

① 按 INFO 键。

您可以显示所选文件的录制日期。

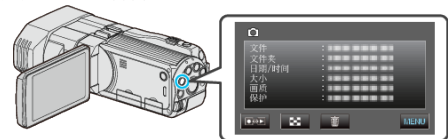

播放时调整视差

如果有多个物体从近到远排成一条线,或物体极为靠近摄像机,在播放这种场景的 3D 图像时,您可以更改这些图像对眼睛的显示方式。

- 只有 3D 图像在本机的液晶监视器上显示时才能调节视差。

1 轻按 。

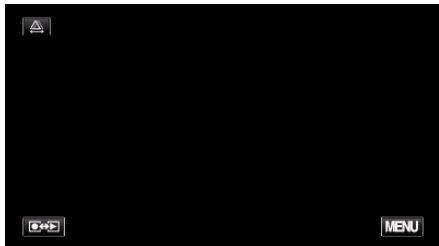

2 轻按“手动”。



- 出现视差调节画面。
- 要将视差调节设为自动(默认),轻按“自动”。

3 调节视差。

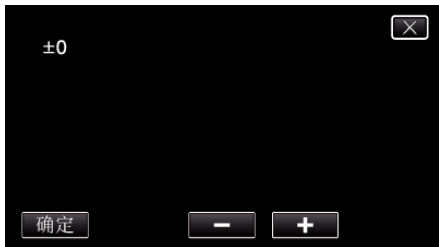

- 要增大正确量,轻按“+”。这样做会增大视差显示值。
- 要缩小正确量,轻按“-”。这样做会降低视差显示值。

4 轻按“确定”确认。

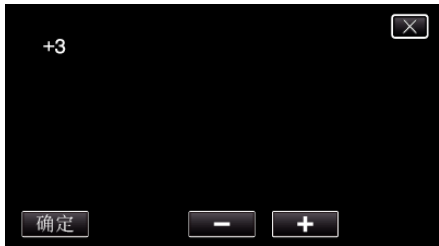

小心：

- 视差太大,可能会丧失 3D 效果。
- 如果在视差调节后您仍看到重影,则立即将电视的显示设为 2D。此外,将液晶监视器相应地设为 2D 显示。

注：

- 尽管本机配备了自动调节视差的功能,但对以下被摄体可能无法妥善发挥作用。
 - 被摄体超过推荐的拍摄距离(特别是被摄体特别靠近摄像机)
 - 许多形状类似的被摄体排在一条线上,如建筑物的窗户
 - 笔直的被摄体,如电线
 在此情况下,要手动调节视差。
- 手动调节视差后,关掉本机电源或模式切换到录制时,“视差调整”设置返回到“自动”。

幻灯片播放

静像可作为幻灯片播放。

1 选择静像模式。

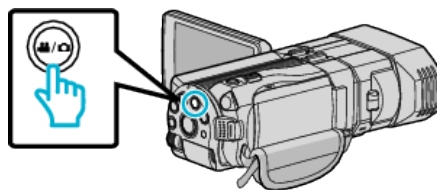

2 轻按 ,选择播放模式。

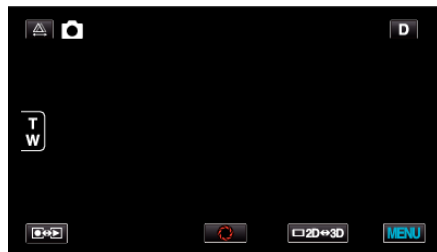

3 按 3D 键选择 3D 或 2D 模式。

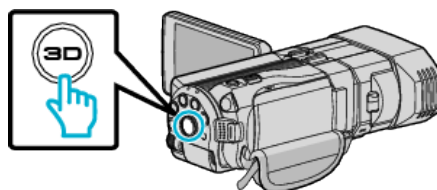

- 用 3D 模式和 2D 模式录制的图像在索引画面上分开显示。按 3D 键,切换到所需的模式进行播放。
- 3D 模式下,在液晶监视器上显示“3D”。
- 2D 模式下,在液晶监视器上显示“2D”。

4 轻按缩略图,轻按 。



“静像播放的操作键”(p. 55)

搜索特定的视频/静像

当录好的视频和静像数量庞大时,很难通过索引画面找到所需的文件。您可以用搜索功能找到您要的文件。

- 对于视频和静像,您都可以按“搜索日期”(录制日期)搜索。
“按录制日期搜索”(☞ p. 57)

日期搜索

您可以按录制日期搜索和播放视频或静像。

- “视频记录媒体”或“图像记录媒体”中选定媒体的内容会被搜索。

1 轻按“MENU”。



- 在视频和静像模式下都可以进行搜索。
*图中为视频模式。

2 轻按“搜索日期”。



3 选择录制日期并轻按“下一页”。



- 再次轻按,取消选定的日期。

4 轻按文件开始播放。



- 您可以在视频模式下选择视频,在静像模式下选择静像。
- 仅显示在选定日期录制的视频。

删除所选日期的文件:

在索引画面(缩略图显示)上轻按,删除不需要的文件。

“删除不需要的文件”(☞ p. 63)

连接电视机并在电视机上观看

您可以将本机与电视连接进行播放。根据要观看的图像(3D/2D 图像),选择最合适的电视连接方式。

- 另请参阅所用电视机的使用说明书。
“播放 3D 图像”(☞ p. 57)
“播放 2D 图像”(☞ p. 58)

图像在电视机上显示不自然

故障	措施
图像在电视机上没有恰当显示。	<ul style="list-style-type: none"> • 断开电缆并重新连接。 • 关闭本机并再次启动。
图像垂直投射在电视机上。	<ul style="list-style-type: none"> • 在“共用”菜单中把“视频输出”设为“4:3”。“视频输出(仅限 2D 模式)”(☞ p. 124)
图像水平投射在电视机上。	<ul style="list-style-type: none"> • 对电视画面作出相应的调整。
图像色彩看起来怪异的。	<ul style="list-style-type: none"> • 如果视频是在“x.v.Color”设为“开”的情况下录制的,则把电视机的 x.v.Color 设置设为打开。“x.v.Color(仅限 2D 模式)”(☞ p. 103) • 对电视画面作出相应的调整。
HDMI-CEC 功能未能妥善工作,且电视机未与本机配合运作。	<ul style="list-style-type: none"> • 电视机的操作因规格而异,即使是兼容 HDMI-CEC 的电视机也不例外。因此,不能保证本机的 HDMI-CEC 功能能与所有电视机配合使用。在此情况下,把“HDMI 控制”设为“关”。“HDMI 控制”(☞ p. 126)
画面语言已改变。	<ul style="list-style-type: none"> • 当您用 HDMI 迷你电缆把本机与语言设置不同的电视机连接时,可能会出现这种情况。
3D 图像没有显示 3D 效果。	<ul style="list-style-type: none"> • 在“共用”菜单中把“HDMI 输出”设为“特定电视类型”。“HDMI 输出”(☞ p. 125)

注:

- 如果您长时间观看 3D 图像,可能会感到疲倦或不适。在本机上观看 3D 图像,每 30 分钟会显示一则讯息。如要关掉讯息显示,可将“3D 显示警告”设为“关”。“3D 显示警告(仅限 3D 模式)”(☞ p. 124)
- 录制 3D 图像时,自动调节视差。如果一个靠近摄像机的物体,其左右图像看起来没有对齐,或一个远处物体的 3D 效果很弱,那么您可以调节视差,改变其对眼睛的呈现方式。“播放时调整视差”(☞ p. 56)
- 在电视机中央或左右音箱的中间观看视频,即可欣赏到逼真的音响效果。

播放 3D 图像

如果您使用兼容 3D 的电视机,那么您可以通过连接 HDMI 接口来播放 3D 图像。

- 使用附带的 HDMI 迷你电缆或备选的高速 HDMI 迷你电缆。
- 另请参阅所用电视机的使用说明书。

1 关闭液晶监视器。

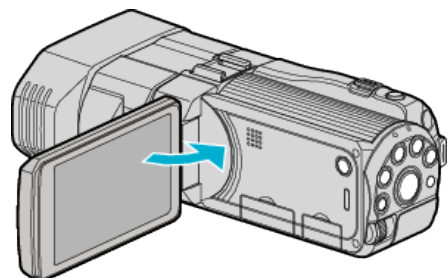

- 连接电视机前,关闭液晶监视器,以便关掉摄像机。

2 连接至电视机。

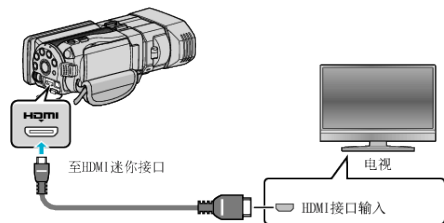

3 把交流电适配器与本机连接。

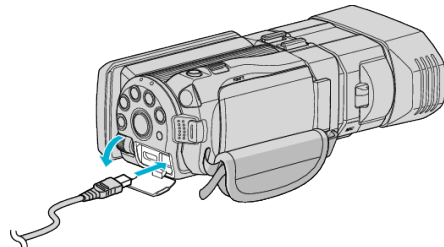

- 液晶监视器打开时,本机自动接通电源。

4 按电视机上的外部输入键,经由连接的接口切换到本机的输入。

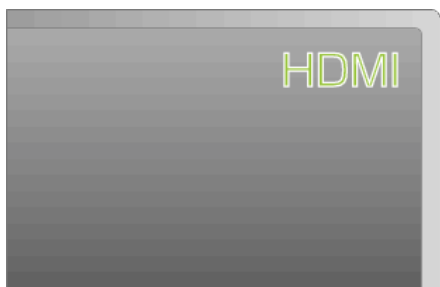

5 播放文件。



“播放视频” (☞ p. 52)

“播放静像” (☞ p. 54)

小心:

- 播放 3D 图像时,另请参阅“录制和播放 3D 图像的注意事项”。“录制和播放 3D 图像的注意事项” (☞ p. 11)
- 如果您观看 3D 图像时感到疲倦或不适,请将“共用”菜单中的“HDMI 输出”设为“2D 输出”。此外,将电视相应地设为 2D 显示。“HDMI 输出” (☞ p. 125)

注:

- 经由附带的 HDMI 迷你电缆连接电视时,依据连接的电视机而定,图像和声音可能无法正确输出。此时,请进行如下操作。
 - 1) 断开 HDMI 迷你电缆,并再次连接。
 - 2) 关闭本机并再次启动。
 - 如果无法妥善观看 3D 图像,则在“HDMI 输出”中更改设置。另请参阅所用电视机的使用说明书。
- “HDMI 输出” (☞ p. 125)
- 3D 显示图像可能因相连电视机的尺寸而异。
 - 有关电视机或连接方法的问题,请与电视机制造商联络。

经由 HDMI 与电视机配套操作

用 HDMI 电缆将本机与启用 HDMI-CEC 的电视机连接,可以执行与电视相关的操作。

- HDMI-CEC (消费电子控制) 是一项行业标准,使经由 HDMI 电缆连接的 HDMI-CEC 兼容设备具有互通性。

注:

- 并非所有由 HDMI 控制的设备都符合 HDMI-CEC 标准。与这些设备连接时,本机的 HDMI 控制功能不工作。
- 不保证本机能与启用 HDMI-CEC 的设备配套使用。
- 根据每种启用 HDMI-CEC 的设备的规格而定,有些功能可能无法在本机上使用。(详见电视机的使用说明书。)
- 有些连接的设备可能会发生意外的运行现象。在此情况下,把“HDMI 控制”设为“关”。

“HDMI 控制” (☞ p. 126)

准备

- 连接电视机前,关闭液晶监视器,以便关掉摄像机。
 - 用 HDMI 电缆连接本机与电视机。
“经由 HDMI 迷你接口连接” (☞ p. 59)
 - 打开电视机,把 HDMI-CEC 相关设置设为“开”。(详见电视机的使用说明书。)
 - 打开本机,把“共用”菜单中“HDMI 控制”设为“开”。
- “HDMI 控制” (☞ p. 126)

操作方法 1

- 1 打开本机。
- 2 选择播放模式。
- 3 连接 HDMI 电缆。
 - 打开本机时,电视机自动打开,并切换到 HDMI 输入模式。

操作方法 2

- 1 关闭电视机。
 - 本机自动关闭。

注:

- 根据连接的电视而定,本机的显示语言自动切换到本机打开时为电视机选定的语言。(只有在本机支持为电视机所选语言的情况下,这一点才有效。)如果本机所用语言不同于电视机显示语言,则将“HDMI 控制”设为“关”。
- 即使更改本机的显示语言,电视机的显示语言也不会自动切换。
- 当连接功放和调谐器等设备时,这些功能可能无法正确工作。把“HDMI 控制”设为“关”。
- 如果 HDMI-CEC 不能正常工作,则关闭本机,然后再打开。

小心:

- 访问文件时,不要取出录制媒体或进行任何其他操作(比如关闭电源)。此外,务必使用随带的交流电适配器,这是因为,如果操作过程中电池用完,录制媒体上的数据可能会损坏。如果录制媒体上的数据损坏,那么将录制媒体格式化,即可再次使用该媒体。

播放 2D 图像

电视的图像质量因电视机类型及相连的电缆而异。选择最适合您电视机的接口。

- 另请参阅所用电视机的使用说明书。
“经由 HDMI 迷你接口连接” (☞ p. 59)
“经由 AV 接口连接” (☞ p. 60)

经由 HDMI 迷你接口连接

如果您使用的是高清电视,您可以将它连接到 HDMI 接口实现 HD 品质。

- 使用高速 HDMI 电缆。
- 另请参阅所用电视机的使用说明书。

1 关闭液晶监视器。

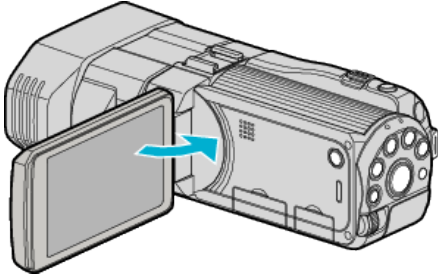

- 连接电视机前,关闭液晶监视器,以便关掉摄像机。

2 连接至电视机。

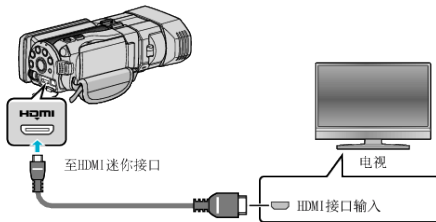

3 把交流电适配器与本机连接。

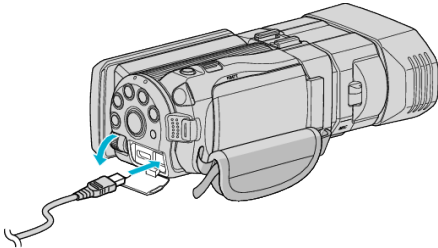

- 液晶监视器打开时,本机自动接通电源。

4 按电视机上的外部输入键,经由连接的接口切换到本机的输入。

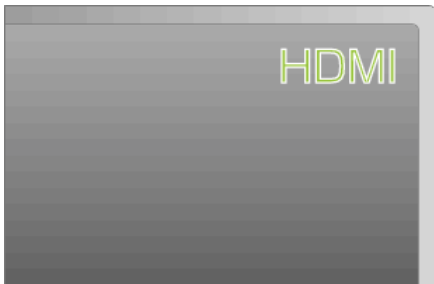

5 播放文件。



“播放视频” (☞ p. 52)

“播放静像” (☞ p. 54)

注：

- 根据连接,更改“HDMI 输出”中的设置。
“HDMI 输出” (☞ p. 125)
- 经由 HDMI 迷你电缆连接电视时,依据连接的电视机而定,图像和声音可能无法正确输出。
此时,请进行如下操作。

1) 断开 HDMI 迷你电缆,并再次连接。

2) 关闭本机并再次启动。

- 有关电视机或连接方法的问题,请与电视机制造商联络。

经由 AV 接口连接

用随附的 AC 电缆连接至 AV 接口,即可在电视机上播放视频。

- 另请参阅所用电视机的使用说明书。

1 打开液晶监视器,然后按住电源键 2 秒钟以上,即可关掉电源。

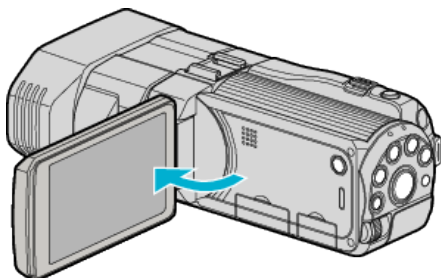

2 连接至电视机。

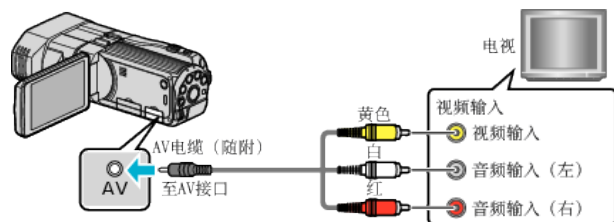

1 用随附的 AV 电缆连接。

2 把交流电适配器与本机连接。

- 连接交流电适配器时,本机自动接通电源。

3 按电视机上的外部输入键,经由连接的接口切换到本机的输入。



4 播放文件。



“播放视频” (☞ p. 52)

“播放静像” (☞ p. 54)

注:

- 有关电视机或连接方法的问题,请与电视机制造商联络。

播放在本机上创建的 DVD 或蓝光光盘

用本机备份功能创建的 BD/DVD,可用带播放功能(CU-VD50U)的备选 DVD 刻录机(仅限 DVD)或普通的 BD/DVD 播放机在电视上播放。连接带播放功能的备选 DVD 刻录机,也能在本机上播放 DVD。

“用 DVD 刻录机播放”(p. 75)

“用外置蓝光驱动器播放”(p. 79)

“播放 USB 外部硬盘驱动器中的文件”(p. 83)

- 有关如何在普通的 DVD 或蓝光光盘播放机上播放,详见播放机的说明手册。

3D(AVCHD)文件

播放设备	DVD (DVD-Video 格式)	DVD (AVCHD 格式)	蓝光驱动器	设备的内置硬盘
带播放功能的 DVD 刻录机(CU-VD3, CU-VD50)	-	✓	-	-
外置蓝光驱动器连接本机	-	✓	✓	-
DVD 播放机/ DVD 录像机	-	✓*1	-	✓
蓝光播放器/ 蓝光录像机	-	✓*1	✓*1	✓
USB 外部硬盘驱动器	-	-	-	✓
电脑	-	*2	*2	*2

*1:仅限于兼容 AVCHD 的设备。

*2:在电脑上用 Everio MediaBrowser 3D 播放器播放 AVCHD 文件。操作方法参阅随附 Everio MediaBrowser 3D 软件的帮助文件。

注:

- 在普通录像机或播放机上播放用 3D 格式录制的 AVCHD 文件时,左右图像将分开显示。
- 当光盘上有许多文件时,文件在屏幕上显示可能需要一段时间。存取指示灯闪烁,表示运行正常作,此时稍等片刻。

3D(MP4(MVC))文件

播放设备	DVD (DVD-Video 格式)	DVD (AVCHD 格式)	蓝光驱动器	设备的内置硬盘
带播放功能的 DVD 刻录机(CU-VD3, CU-VD50)	-	-	-	-
外置蓝光驱动器连接本机	-	-	✓	-
DVD 播放机/ DVD 录像机	-	-	-	-
蓝光播放器/ 蓝光录像机	-	-	-	-
USB 外部硬盘驱动器	-	-	-	✓
电脑	-	-	-	*

*在电脑上用 Everio MediaBrowser 3D 播放器播放 MP4(MVC)文件。操作方法参阅随附 Everio MediaBrowser 3D 软件的帮助文件。

注:

- 用 MP4(MVC)格式录制的视频,只有复录到蓝光光盘或硬盘驱动器上时,才能复制或播放。
将本机与外置蓝光驱动器或 USB 外置硬盘驱动器连接,进行复制或播放。
- 当光盘上有许多文件时,文件在屏幕上显示可能需要一段时间。存取指示灯闪烁,表示运行正常作,此时稍等片刻。

■ 2D 文件

播放设备	DVD (DVD-Video 格式)	DVD (AVCHD 格式)	蓝光驱动器	设备的内置硬盘
带播放功能的 DVD 刻录机(CU-VD3, CU-VD50)	✓	✓	-	-
外置蓝光驱动器连接本机	✓	✓	✓	-
DVD 播放机/ DVD 录像机	✓	✓*1	-	✓
蓝光播放器/ 蓝光录像机	✓	✓*1	✓*1	✓
USB 外部硬盘驱动器	-	-	-	✓
电脑	✓	*2	*2	✓

*1:仅限于兼容 AVCHD 的设备。

*2:在电脑上用 Everio MediaBrowser 3D 播放器播放 AVCHD 文件。操作方法参阅随附 Everio MediaBrowser 3D 软件的帮助文件。

注：——
 ● 当光盘上有许多文件时,文件在屏幕上显示可能需要一段时间。存取指示灯闪烁,表示运行正常作,此时稍等片刻。

小心：——
 ● 以 AVCHD 格式刻录的 DVD,不可以在标准质量的 DVD 播放机上播放。您可能无法从播放机上取出光盘。

在蓝光或 DVD 播放机上摘录播放

您可以播放已刻光盘中每条视频场景的几秒钟画面。

- 1 把刻好的光盘装入播放机。
- 2 在电视机上选择“摘要播放”。
 - 摘要被连续播放。



(本机上不出现画面。)

注：——
 ● 到正常播放/到索引菜单
 1)进行摘要播放期间,按播放机遥控器上的顶层菜单键。
 2)选择所需项目。
 ● 用随带的 Everio MediaBrowser 3D 软件刻录 DVD 时,没有“摘要播放”菜单。
 ● 将本机与和 DVD 录像机或外置蓝光光驱连接进行播放时,没有摘要播放功能。
 ● 录制到光盘上的 MP4(MVC)视频无法使用摘要播放功能。

删除不需要的文件

当录制媒体上的空间所剩无几时,可以删除不需要的视频和静像。删除文件后,录制媒体的剩余空间增多。

“删除当前播放的文件”(见 p. 63)

“删除选定的文件”(见 p. 63)

注:

- 删掉的文件无法恢复。
- 受保护的文件无法删除。
删除文件前取消保护。
“保护文件”(见 p. 64)
- 一定要把重要的文件备份到电脑上。
“备份所有文件”(见 p. 90)

小心:

- 访问文件时,不要取出录制媒体或进行任何其他操作(比如关闭电源)。
- 务必使用随附的 JVC 交流电适配器。
- 如果录制媒体上的数据损坏,那么将录制媒体格式化,即可再次使用该媒体。
“格式化 SD 卡”(见 p. 128)

删除当前播放的文件

删除当前播放的文件。

小心:

- 删掉的文件无法恢复。

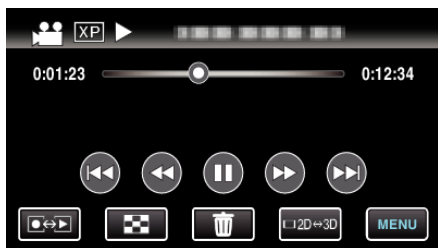

1 轻按 。



- 尽管图像中显示视频模式,但同样的操作也适用于静像模式。

2 轻按“是”。



- 轻按  /  选择上一个或下一个文件。
- 没有剩余文件时,画面返回到索引画面。

注:

- 受保护的文件无法删除。
删除文件前取消保护。
“保护文件”(见 p. 64)

删除选定的文件

删除选定的文件。

小心:

- 删掉的文件无法恢复。

1 选择视频或静像模式。

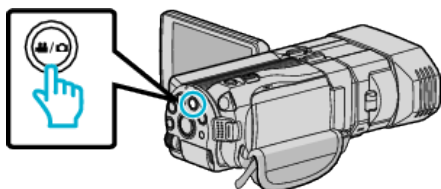

2 轻按 , 选择播放模式。

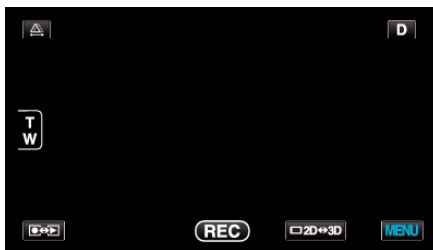

- 尽管图像中显示视频模式,但同样的操作也适用于静像模式。

3 轻按 。



4 轻按要删除的文件。



- ✓ 出现在选定的文件上。
要去掉一个文件的 ✓, 请再次轻按此文件。
- 轻按“全选”, 选择所有文件。
- 轻按“取消全选”, 取消全部选定。
- 在 2 秒钟内连续录制的静像或用连拍模式录制的静像将放在同一个组里。仅显示第一个录好的文件, 组用绿色方框显示。轻按时, 同组文件的索引画面出现。轻按要删除的文件, 然后轻按“

5 轻按“确定”。



6 轻按“执行”, 确认删除。



- 完成删除后, 轻按“确定”。
- 如要取消删除, 则轻按“退出”。

注:

- 受保护的文件无法删除。
删除文件前取消保护。
“保护文件”(见 p. 64)

保护文件

通过保护文件,防止无意中删除重要的视频/静像。

“保护/取消保护当前显示的文件” (☞ p. 64)

“保护/取消保护选定文件” (☞ p. 64)

小心:

- 在格式化录制媒体时,即使受保护的文件也会被删除。

保护/取消保护当前显示的文件

保护当前显示的文件或取消其保护。

1 轻按“MENU”。



2 轻按“保护/取消”。



3 轻按“是”。



- 轻按 ◀◀/▶▶ 选择上一个或下一个文件。
- 设置完成后,轻按“确定”。

保护/取消保护选定文件

保护所选文件或取消其保护。

1 选择视频或静像模式。

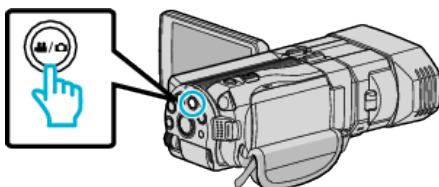

2 轻按 ◀↔▶, 选择播放模式。

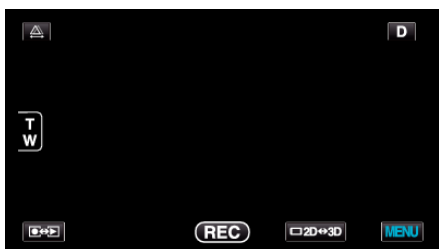

3 轻按“MENU”。



4 轻按“保护/取消”。



5 轻按要保护或取消保护的的文件。



- 已经设保护的文件上显示 和 ✓。如要取消文件的保护,则轻按文件,去除 ✓。
- ✓ 出现在选定的文件上。要去掉一个文件的 ✓,请再次轻按此文件。
- 轻按“全选”,选择所有文件。
- 轻按“取消全选”,取消全部选定。
- 在 2 秒钟内连续录制的静像或用连拍模式录制的静像将放在同一个组里。仅显示第一个录好的文件,组用绿色方框显示。轻按时,同组文件的索引画面出现。轻按要保护或取消保护的的文件,然后轻按“”。

6 轻按“确定”。



- 保护标记 出现在选定文件上。保护标记 从取消选定的文件上消失。

在播放过程中,在视频中捕捉静像

您可以在录好的视频中捕捉您喜欢的场景静像。

1 选择视频模式。

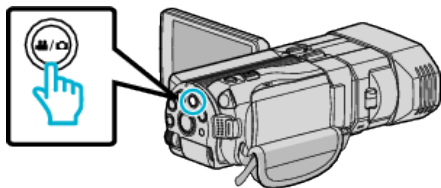

2 轻按 , 选择播放模式。



3 轻按需要的视频。



4 在播放过程中,在想要的场景上轻按暂停 .

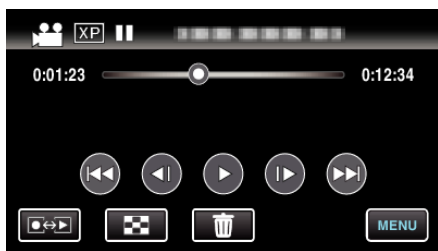

- 暂停视频后,您可以轻按向前慢放  和向后慢放 ,微调捕捉点。

5 按快捷键。

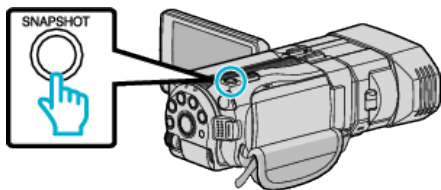

注:

- 捕获的静像大小为 1920 × 1080。
- 捕获的静像存储在播放视频的媒体中。
- 不能从 3D 视频捕捉静像。

捕捉视频中的需要部分(修剪)

选择所需的部分视频,保存为一个新的视频文件。

- 原来的视频仍在其现有的位置上。

1 选择视频模式。

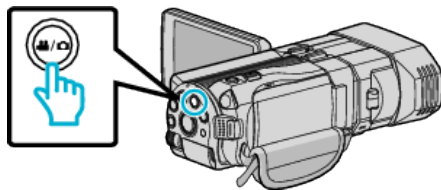

2 轻按 , 选择播放模式。

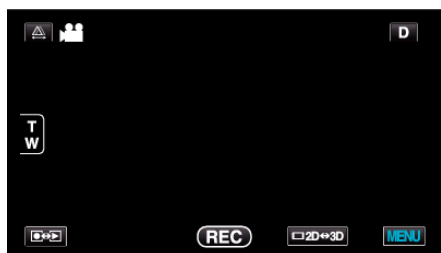

3 轻按“MENU”。



4 轻按“修剪”。



- 轻按 \wedge 或 \vee , 向上或向下移动, 扩大选择范围。

5 轻按要编辑的视频。



6 轻按 , 在需要的起点暂停播放, 然后轻按“A”。

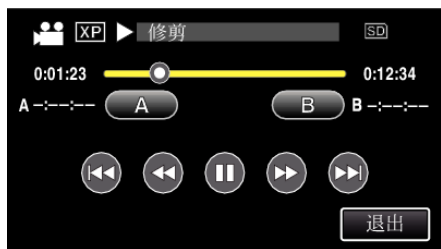

7 轻按 ，在需要的终点暂停播放，然后轻按“B”。

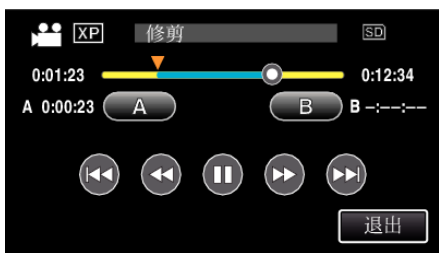

- 如要重设起点或终点,在需要的场景(位置)轻按“A”或“B”。

8 轻按“确定”。



9 轻按“确定”。

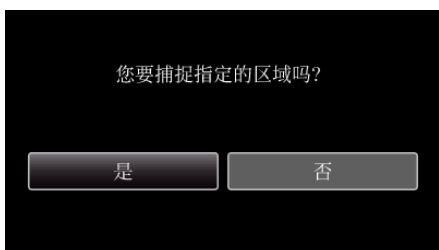

- 复制完成时,将复制好的文件添加到索引画面。
- 完成复制后,轻按“确定”。

注：_____

- 分割点可能稍微偏离选定的场景。

捕捉要上传到 YouTube 的视频

捕捉并复制要上传到 YouTube 的部分已录视频(最多 15 分钟),把它另存为 YouTube 视频。

捕捉用于 YouTube 的视频时,时长不能超过 15 分钟。

1 选择视频模式。

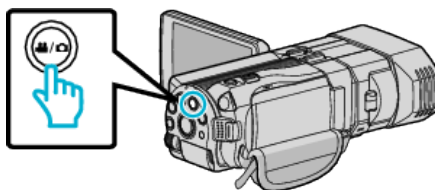

2 轻按 ，选择播放模式。

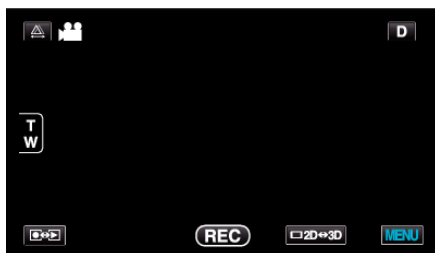

3 轻按“MENU”。



4 轻按“上传设置”。

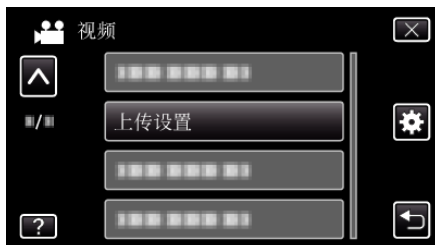

- 轻按  或 ，向上或向下移动,扩大选择范围。

5 轻按需要的视频。



6 轻按“修剪”。

- 不需要修剪时,轻按“不要修剪”。

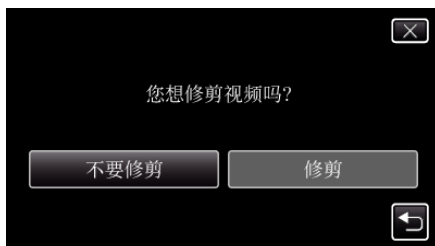

- 如果所选视频超过 15 分钟,则有必要进行剪切。

7 轻按 ，在需要的起点暂停播放，然后轻按“A”。



8 轻按 ，在需要的终点暂停播放，然后轻按“B”。



- 如要重设起点或终点，在需要的场景(位置)轻按“A”或“B”。
- 捕捉用于 YouTube 的视频时，时长不能超过 15 分钟。

9 轻按“确定”。



10 轻按“是”。

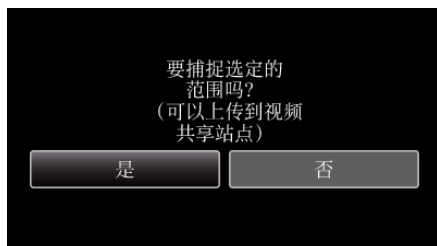

- 完成复制后，轻按“确定”。
- 复制完成时，将复制好的文件添加到索引画面。
- 要退出上传设置，在上传设置画面上轻按“取消”。
- 完成复制后，轻按“确定”。

注：_____

- 分割点可能稍微偏离选定的场景。

把视频上传到 YouTube

您可以用随附的软件 Everio MediaBrowser 3D，把视频上传到 YouTube。在电脑上安装软件，并连接本机与电脑。

- 如需有关如何使用软件的详细说明，请参阅帮助文件。

“安装随附软件” (p. 89)

“连接本机与电脑” (p. 90)

上传视频遇到问题

- 检查一下您是否在 YouTube 上创建了一个帐户。(您需要有一个 YouTube 帐户，才能向 YouTube 上传文件。)
- 参阅“问答”、“最新信息”、“下载信息”等，点击随附软件 Everio MediaBrowser 3D“帮助文件中的最新产品信息”。

复制文件

您可以把摄像机与各种设备连接,制作光盘或复制本机上的文件。

- 根据设备选择合适的复制方法。如果您不了解复制方法,请查阅“复制文件”。

“复制文件”(P. 0)

■ 3D(AVCHD)文件

✓: 可以复制, - : 无法复制。

录制设备	DVD (AVCHD)	蓝光驱动器	设备的内置硬盘
连接本机的 DVD 刻录机 “用 DVD 刻录机刻录光盘”(P. 70)	✓	-	-
外置蓝光驱动器连接本机 “用外置蓝光驱动器刻录光盘”(P. 76)	✓	✓	-
蓝光录像机 “通过连接蓝光录像机刻录光盘”(P. 80)	-	✓*1	✓
DVD 录像机 “连接至 DVD 录像机来复录文件”(P. 81)	-	-	✓
USB 外部硬盘驱动器 “使用 USB 外部硬盘驱动器”(P. 81)	-	-	✓
电脑 “复制到 Windows PC”(P. 88)	*2	*2	*2

*1:仅限于兼容 AVCHD 的设备。

*2:创建 3D 图像的光盘时,由于录制格式的关系,可能会有某些限制。操作方法参阅随附 Everio MediaBrowser 3D 软件的帮助文件。

注:

- 在普通录像机或播放机上播放用 3D 格式录制的 AVCHD 文件时,左右图像将分开显示。
- 3D 图像不能复制到 VHS 磁带上。而要复制到蓝光光盘、DVD 或 USB 外置硬盘驱动器上。
- 要用电脑录制光盘,所用电脑必须有可以录制的 DVD 或蓝光光驱。

■ 3D(MP4(MVC))文件

✓: 可以复制, - : 无法复制。

录制设备	DVD (AVCHD)	蓝光驱动器	设备的内置硬盘
连接本机的 DVD 刻录机 “用 DVD 刻录机刻录光盘”(P. 70)	-	-	-
外置蓝光驱动器连接本机 “用外置蓝光驱动器刻录光盘”(P. 76)	-	✓	-
蓝光录像机 “通过连接蓝光录像机刻录光盘”(P. 80)	-	-	-
DVD 录像机 “连接至 DVD 录像机来复录文件”(P. 81)	-	-	-
USB 外部硬盘驱动器 “使用 USB 外部硬盘驱动器”(P. 81)	-	-	✓
电脑 “复制到 Windows PC”(P. 88)	-	-	*

*:创建 3D 图像的光盘时,由于录制格式的关系,可能会有某些限制。操作方法参阅随附 Everio MediaBrowser 3D 软件的帮助文件。

注:

- 3D 图像不能复制到 VHS 磁带上。
- 用 MP4(MVC)格式录制的视频,只有复录到蓝光光盘或硬盘驱动器上时,才能复制或播放。
将本机与外置蓝光驱动器或 USB 外置硬盘驱动器连接,进行复制或播放。

■ 2D 文件

✓: 可以复制, - 无法复制。

录制设备	VHS 磁带	DVD (DVD-Video)	DVD (AVCHD)	蓝光驱动器	设备的内置硬盘
连接本机的 DVD 刻录机 “用 DVD 刻录机刻录光盘” (☞ p. 70)	-	✓	✓	-	-
外置蓝光驱动器连接本机 “用外置蓝光驱动器刻录光盘” (☞ p. 76)	-	✓	✓	✓	-
蓝光录像机 “通过连接蓝光录像机刻录光盘” (☞ p. 80)	-	✓	-	✓*1	✓
DVD 录像机 “连接至 DVD 录像机来复录文件” (☞ p. 81)	-	✓	-	-	✓
USB 外部硬盘驱动器 “使用 USB 外部硬盘驱动器” (☞ p. 81)	-	-	-	-	✓
VCR “用 VCR 把文件复录至 VHS 磁带” (☞ p. 85)	✓	-	-	-	-
电脑 “复制到 Windows PC” (☞ p. 88)	-	*2	*2	*2	✓

*1:仅限于兼容 AVCHD 的设备。

*2:在电脑上用 Everio MediaBrowser 3D 录制到光盘上。操作方法参阅随附 Everio MediaBrowser 3D 软件的帮助文件。

注：

- 要用电脑录制光盘,所用电脑必须有可以录制的 DVD 或蓝光光驱。

用 DVD 刻录机刻录光盘

您可以用备选的 DVD 刻录机将录好的文件复制到光盘上或播放创建好的光盘。

兼容的 DVD 刻录机

产品名称	说明
DVD 刻录机 • CU-VD3	• 不用电脑,将本机上录制的图像复制到 DVD 上。
DVD 刻录机 • CU-VD50	• 与电脑连接时,能刻录 DVD,并起到外部 DVD 驱动器的作用。此外,将 CU-VD50 与电视机连接,能播放刻好的 DVD。

用 DVD 刻录机刻录光盘

■ DVD 刻录机的准备

“准备 DVD 刻录机(CU-VD50)” (☞ p. 71)

“准备 DVD 刻录机(CU-VD3)” (☞ p. 71)

■ 复制到光盘上

“复制所有文件” (☞ p. 71)

“按日期复制文件(仅限 2D 模式)” (☞ p. 72)

“复制选定的文件” (☞ p. 73)

■ 其他操作

“用 DVD 刻录机播放” (☞ p. 75)

“复制后封盘” (☞ p. 75)

注：

- 有很多文件要备份时,完成备份可能需要一点时间。存取指示灯闪烁,表示运行正常,此时稍等片刻。
- 用 3D 模式录制的视频,播放其光盘时,不会显示录制日期和时间。

小心：

- MP4(MVC)格式的 3D 图像不能复制到 DVD 刻录机上。

更改 DVD 刻录机的媒体

根据已装入的 DVD 设置媒体类型。

1 准备一台 DVD 刻录机。

“准备 DVD 刻录机(CU-VD50)” (☞ p. 71)

“准备 DVD 刻录机(CU-VD3)” (☞ p. 71)

2 轻按“备份”菜单中的“更改录制媒体”。



3 轻按“DVD(AVCHD)”或“DVD-Video”。



- 媒体改为被轻按的项目。根据光盘选择合适的设置。
- 选择“DVD(AVCHD)”,您可以以高清画质把视频保存在 DVD 中。
- 选择“DVD-Video”,您可以在转换成标准画质后,把视频保存在 DVD 中。

小心：

- 用 AVCHD 格式复制 3D 图像时,无法更改 DVD 刻录机的媒体。

准备 DVD 刻录机(CU-VD50)

- 1 连接 USB 电缆和交流电适配器。
 - 按  键约 2 秒钟,关闭摄像机。

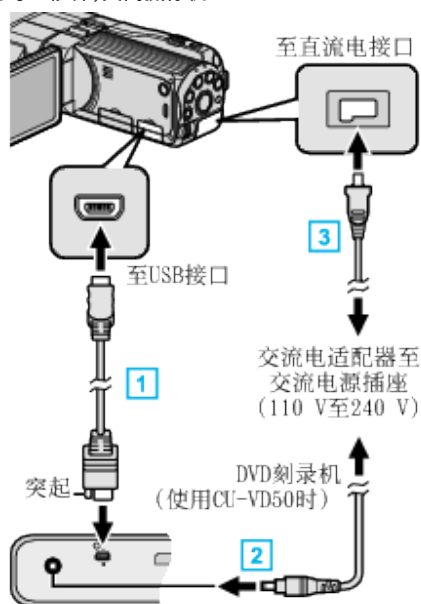

- 1 连接 DVD 刻录机随带的 USB 电缆。
- 2 连接 DVD 刻录机的交流电适配器。
- 3 把交流电适配器与本机连接。
 - 连接交流电适配器时,本机自动接通电源。
 - 本机打开,“备份”菜单出现。
 - 连接 USB 电缆期间,显示“备份”菜单。
 - 另请参阅 DVD 刻录机的使用说明书。

- 2 打开 DVD 刻录机,插入一张新的光盘。

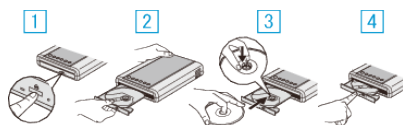

- 1 按电源按钮,接通电源。
- 2 按弹出按钮,打开光盘托架。
- 3 拉出托架,正确装入新光盘。
- 4 推入光盘托架,直至咔哒一声卡进。

小心：_____

- 连接设备时务必切断电源。否则可能会发生电击或故障。

注：_____

- 连接本机时,除电源按钮和弹出按钮外,DVD 刻录机 CU-VD50 上的所有按钮都不起作用。

准备 DVD 刻录机(CU-VD3)

- 1 连接 USB 电缆和交流电适配器。
 - 按  键约 2 秒钟,关闭摄像机。

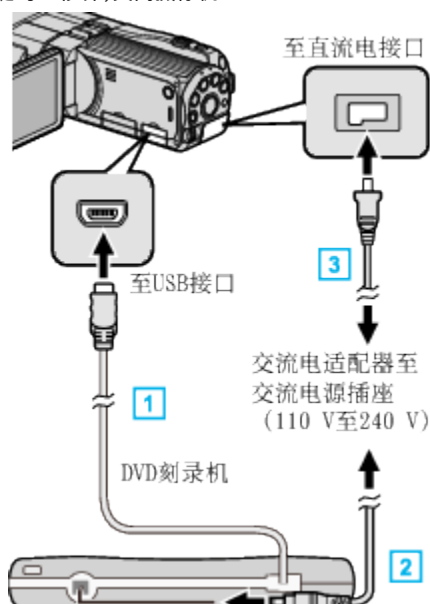

- 1 把 DVD 刻录机的 USB 电缆与本机连接。
- 2 连接 DVD 刻录机的交流电适配器。
- 3 把交流电适配器与本机连接。
 - 连接交流电适配器时,本机自动接通电源。
 - 本机打开,“备份”菜单出现。
 - 连接 USB 电缆期间,显示“备份”菜单。
 - 另请参阅 DVD 刻录机的使用说明书。

- 2 插入一张新光盘。



- 1 按弹出按钮,打开光盘托架。
- 2 拉出托架,正确装入新光盘。
- 3 推入光盘托架,直至咔哒一声卡进。

小心：_____

- 连接设备时务必切断电源。否则可能会发生电击或故障。

创建光盘

- 1 准备一台 DVD 刻录机。

- 将一张新光盘插入 DVD 刻录机。
“准备 DVD 刻录机(CU-VD50)” (☞ p. 71)
“准备 DVD 刻录机(CU-VD3)” (☞ p. 71)

- 2 用以下方法将文件复制到光盘上。

- “复制所有文件” (☞ p. 71)
- “按日期复制文件(仅限 2D 模式)” (☞ p. 72)
- “复制选定的文件” (☞ p. 73)

复制所有文件

本机上录制的所有视频或静像都被复制。
您也可以只选择并复制未曾复制的视频或静像。

- 1 选择 3D 或 2D 模式。

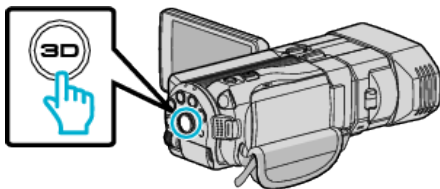

2 选择视频或静像模式。

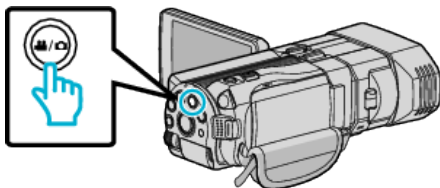

3 轻按“从所有创建”（视频）或“保存全部”（静像）。



• 尽管图像中显示视频模式，但同样的操作也适用于静像模式。

4 轻按要复制的媒体。

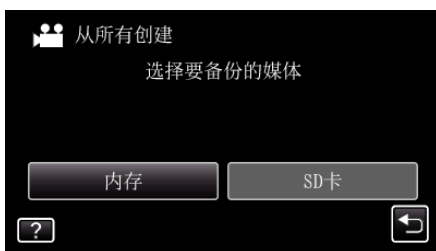

5 轻按需要的方法。



• 尽管图像中显示视频模式，但同样的操作也适用于静像模式。

• “所有场景”（视频）/“全部图像”（静像）：

本机上所有的视频及静像都将被复制。

• “未保存场景”（视频）/“未保存的图像”（静像）：

自动选择和复制尚未复制的视频及静像。

6 轻按“执行”。



• 显示复制文件所需的光盘数量。据此准备光盘。

7 轻按“是”或“否”。（仅限 3D 模式）

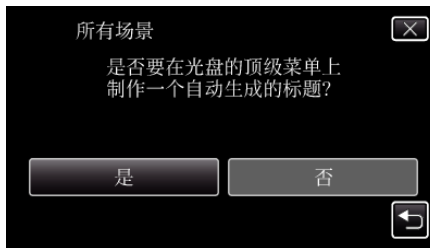

• 选择“是”时，按钮显示复制日期相似的视频。

• 选择“否”时，根据录制日期显示视频。

8 轻按“执行”。



• 出现“插入下一张碟”字样时，更换光盘。

9 完成复制后，轻按“确定”。



10 按住 \odot 按键 2 秒钟或更久，关闭本机，并取下 USB 电缆。

小心：

- 完成复制前，不要断开电源或拔下 USB 电缆。
- 播放期间不在索引画面上的文件无法加以复制。

注：

- 要查看创建好的光盘，请参阅“用 DVD 刻录机播放”。“用 DVD 刻录机播放”（[p. 75](#)）

“要定格吗？”出现时

当基本设置菜单里的“自动定格”设为关时出现。

“自动定格”（[p. 126](#)）

- 如要在其他设备上播放，轻按“是”。
- 如要在稍后将更多的文件添加至 DVD，可轻按“否”。

注：

- 同时创建两个或以上的 DVD 时，最后以外的所有光盘都会被自动封盘，即使其“自动定格”设置为“关”。
- 即使在“备份”菜单里选择了“定格”，您可以为 DVD 封盘。“复制后封盘”（[p. 75](#)）
- 要在其它设备上播放 BD-R 光盘，刻好光盘后，选择“定格”。（基本设置菜单的“自动定格”功能在只能用于创建 DVD。）

按日期复制文件（仅限 2D 模式）

按照录制日期排列和复制视频与静像。

- 只有 2D 视频或静像可以按照录制日期排列和复制。

1 选择 2D 模式。

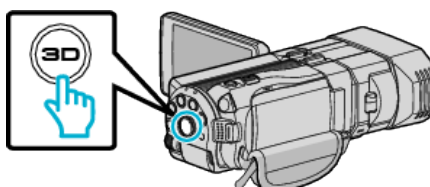

2 选择视频或静像模式。

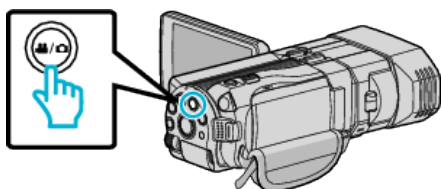

3 轻按“选择 and 创建”（视频）或“选择并保存”（静像）。



- 尽管图像中显示视频模式,但同样的操作也适用于静像模式。

4 轻按要复制的媒体。

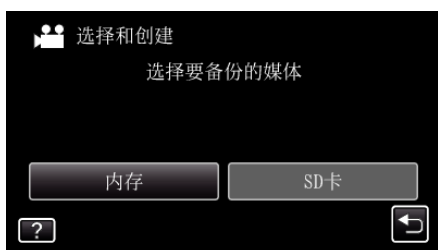

5 轻按“按日期创建”（视频）或“按日期保存”（静像）。



- 尽管图像中显示视频模式,但同样的操作也适用于静像模式。

6 轻按选择录制日期。



7 轻按“执行”。

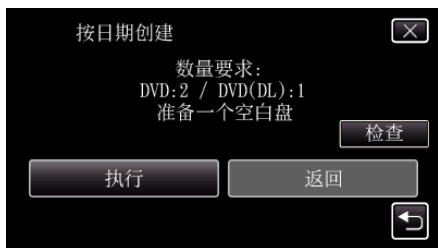

- 显示复制文件所需的光盘数量。据此准备光盘。

8 轻按“是”或“否”。(仅限  模式)

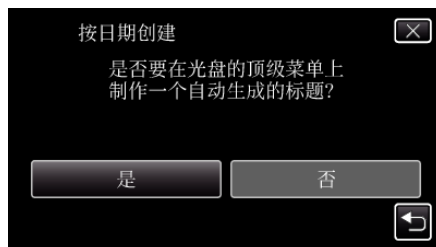

- 选择“是”时,按钮显示复制日期相似的视频。
- 选择“否”时,根据录制日期显示视频。

9 轻按“执行”。



- 出现“插入下一张碟”字样时,更换光盘。

10 完成复制后,轻按“确定”。



11 按住  按键 2 秒钟或更久,关闭本机,并取下 USB 电缆。

小心：

- 完成复制前,不要断开电源或拔下 USB 电缆。
- 播放期间不在索引画面上的文件无法加以复制。
- 3D 视频无法复制。

注：

- 要查看创建好的光盘,请参阅“用 DVD 刻录机播放”。“用 DVD 刻录机播放”([p. 75](#))

“要定格吗？”出现时

当基本设置菜单里的“自动定格”设为关时出现。
“自动定格”([p. 126](#))

- 如要在其他设备上播放,轻按“是”。
- 如要在稍后将更多的文件添加至 DVD,可轻按“否”。

注：

- 同时创建两个或以上的 DVD 时,最后以外的所有光盘都会被自动封盘,即使其“自动定格”设置为“关”。
- 即使在“备份”菜单里选择了“定格”,您可以为 DVD 封盘。“复制后封盘”([p. 75](#))
- 要在其它设备上播放 BD-R 光盘,刻好光盘后,选择“定格”。(基本设置菜单的“自动定格”功能在只能用于创建 DVD。)

复制选定的文件

单个选择和复制所需的视频或静像。

1 选择 3D 或 2D 模式。

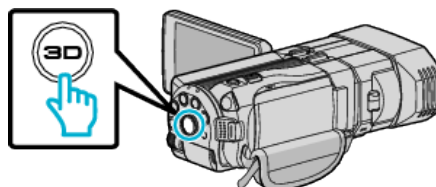

2 选择视频或静像模式。

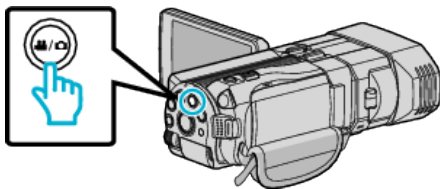

3 轻按“选择和创建”（视频）或“选择并保存”（静像）。



• 尽管图像中显示视频模式，但同样的操作也适用于静像模式。

4 轻按要复制的媒体。

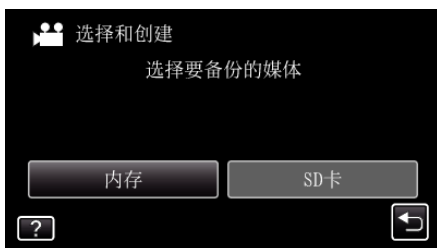

5 轻按“从场景选择”（视频）或“从图像选择”（静像）。



• 尽管图像中显示视频模式，但同样的操作也适用于静像模式。

6 轻按要复制的视频或静像。



- 选定文件上出现一个勾号。如要去除勾号，则再次轻按文件。
- 轻按“检查”，检查文件。
- 尽管图像中显示视频模式，但同样的操作也适用于静像模式。

7 选定所有文件后，轻按“保存”。



• 尽管图像中显示视频模式，但同样的操作也适用于静像模式。

8 轻按“执行”。

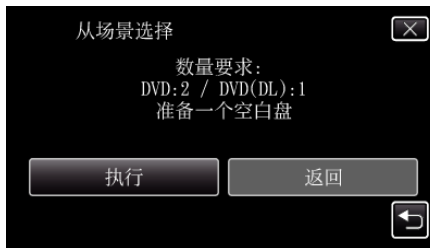

- 显示复制文件所需的光盘数量。据此准备光盘。

9 轻按“是”或“否”。（仅限 模式）

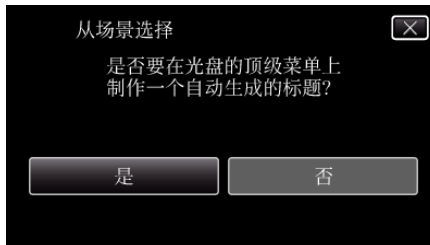

- 选择“是”时，按组显示复制日期相似的视频。
- 选择“否”时，根据录制日期显示视频。

10 轻按“执行”。



- 出现“插入下一张碟”字样时，更换光盘。

11 完成复制后，轻按“确定”。



12 按住 按钮 2 秒钟或更久，关闭本机，并取下 USB 电缆。

小心：

- 完成复制前，不要断开电源或拔下 USB 电缆。
- 播放期间不在索引画面上的文件无法加以复制。

注：

- 要查看创建好的光盘，请参阅“用 DVD 刻录机播放”。“用 DVD 刻录机播放” (p. 75)

“要定格吗？”出现时

当基本设置菜单里的“自动定格”设为关时出现。

“自动定格”(☞ p. 126)

- 如要在其他设备上播放,轻按“是”。
- 如要在稍后将更多的文件添加至 DVD,可轻按“否”。

注:

- 同时创建两个或以上的 DVD 时,最后以外的所有光盘都会被自动封盘,即使其“自动定格”设置为“关”。
- 即使在“备份”菜单里选择了“定格”,您可以为 DVD 封盘。
“复制后封盘”(☞ p. 75)
- 要在其它设备上播放 BD-R 光盘,刻好光盘后,选择“定格”。
(基本设置菜单的“自动定格”功能在只能用于创建 DVD。)

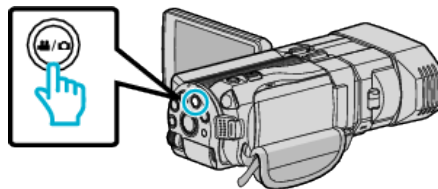

- 2 轻按“定格”。

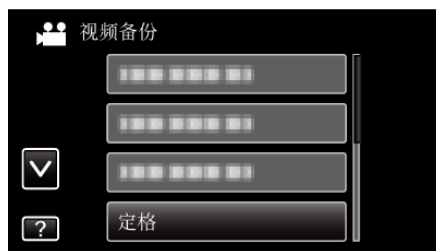

- 3 轻按“是”。

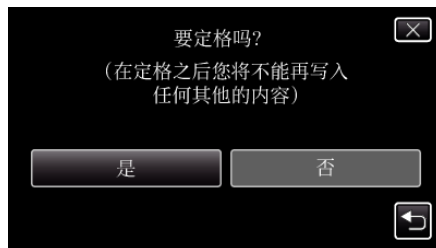

- 完成封盘后,轻按“确定”。

用 DVD 刻录机播放

您可以播放在本机上创建的 DVD。

- 1 准备一台 DVD 刻录机。

- 将要播放的 DVD 插入 DVD 刻录机。
“准备 DVD 刻录机(CU-VD50)”(☞ p. 71)
“准备 DVD 刻录机(CU-VD3)”(☞ p. 71)

- 2 轻按备份菜单中的“播放”。



- 出现光盘中的视频索引画面(缩略图显示)。
- 轻按“⏪”返回“备份”菜单。
- 用 3D 模式和 2D 模式录制的图像在索引画面上分开显示。按 3D 键,切换到所需的模式进行播放。
- 3D 模式下,在液晶监视器上显示“3D”。
- 2D 模式下,在液晶监视器上显示“2D”。

- 3 轻按文件开始播放。



- 有关视频播放的详情,请参阅““视频播放的操作键”(☞ p. 52)”。
- “视频播放的操作键”(☞ p. 52)
- 如要退出,请按住 ⏻ 键约 2 秒钟,停止播放并关闭摄像机。然后,取下 USB 电缆。

注:

- 3D 键亮起时,可播放 3D 图像。
- 在 3D 播放中有可能造成运动恶心的场景,建议用运动舒缓功能播放。
- “3D 运动舒缓”的默认设置是“开”。3D 播放过程中可能会造成运动恶心的场景可以用运动舒缓功能播放,但这不是故障。如要正常播放,请将“3D 运动舒缓”设为“关”。
- “3D 运动舒缓(仅限 3D 模式)”(☞ p. 114)
- 播放用 DVD-Video 格式创建的光盘时,不会显示日期和时间等信息。

复制后封盘

完成复制后封盘。这样就能用本机、电脑、DVD 刻录机、DVD 播放机或支持 BD-MV 和 AVCHD 格式的外置蓝光驱动器播放光盘。

- 1 选择视频或静像模式。

用外置蓝光驱动器刻录光盘

您可以用备选的外置蓝光驱动器将录好的文件复制到光盘上或播放创建好的光盘。

兼容的外部蓝光驱动器

您可以使用 LG 出品的 BE08LU20。(截至 2010 年 12 月是这样)

用外置蓝光驱动器刻录光盘

■ 准备一台外置蓝光驱动器

“准备一台外置蓝光驱动器”(p. 76)

■ 复制到光盘上

“复制所有文件”(p. 76)

“按日期复制文件(仅限 2D 模式)”(p. 77)

“复制选定的文件”(p. 78)

■ 其他操作

“用外置蓝光驱动器播放”(p. 79)

注：

- 用 MP4(MVC)格式录制的光盘不能在兼容 AVCHD 的蓝光录像机上播放。在外置蓝光驱动器上播放。
- “用外置蓝光驱动器播放”(p. 79)
- 光盘的可录制时间因录制方式而异。
- 有很多文件要备份时,完成备份可能需要一点时间。存取指示灯闪烁,表示运行正常作,此时稍等片刻。
- 用 3D 模式录制的视频,播放其光盘时,不会显示录制日期和时间。

更改外置蓝光驱动器的媒体

根据装入的蓝光盘或 DVD 设置媒体类型。

1 准备一台外置蓝光驱动器。

- 将光盘插入外置蓝光驱动器。
- “准备一台外置蓝光驱动器”(p. 76)

2 轻按“备份”菜单中的“更改录制媒体”。



3 轻按“蓝光盘”、“DVD(AVCHD)”或“DVD-Video”。

- 媒体改为被轻按的项目。根据光盘选择合适的设置。
- 选择“蓝光盘”,您可以以高清画质把视频保存在蓝光光盘。
- 选择“DVD(AVCHD)”,您可以以高清画质把视频保存在 DVD 中。
- 选择“DVD-Video”,您可以在转换成标准画质后,把视频保存在 DVD 中。

小心：

- 保存 AVHCD(3D)视频时,不能选择“DVD-Video”。
- 保存 MP4(MVC)视频时,不能更改媒体。(只能录制到蓝光驱动器上)

准备一台外置蓝光驱动器

注：

与外部蓝光驱动器连接时,使用带 Mini-A(阳)-B(阳)接口的 USB 电缆。不能使用本机附带的 USB 电缆。

- 要使用外部蓝光驱动器附带的 USB 电缆,需购买 USB 延长电缆。Mini-A(阳)-A(阴)(部件编号: QAM0852-001)

1 连接 USB 电缆和交流电适配器。

- 按 **电源** 键约 2 秒钟,关闭摄像机。

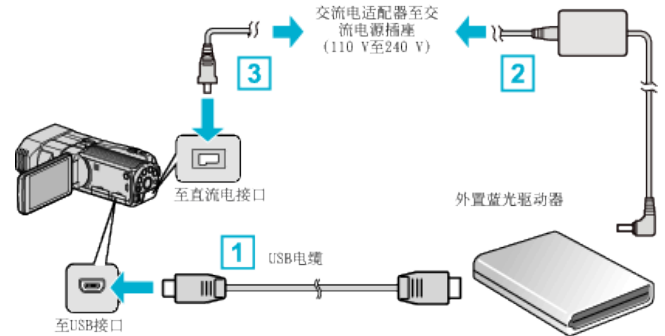

- 将外置蓝光驱动器的 USB 电缆连接至本机。
- 连接外置蓝光驱动器的交流电适配器。
- 把交流电适配器与本机连接。
 - 连接交流电适配器时,本机自动接通电源。
 - 本机打开,“备份”菜单出现。
 - 连接 USB 电缆期间,显示“备份”菜单。
 - 另请参阅外置蓝光驱动器的使用说明书。

2 插入一张新光盘。

- 按外置蓝光驱动器上的电源键,打开电源。



- 按弹出按钮,打开光盘托架。
- 拉出托架,正确装入新光盘。
- 推入光盘托架,直至咔哒一声卡进。

小心：

- 连接设备时务必切断电源。否则可能会发生电击或故障。

创建光盘

创建光盘

1 准备一台外置蓝光驱动器。

- 将新光盘插入外置蓝光驱动器。
- “准备一台外置蓝光驱动器”(p. 76)

2 用以下方法将文件复制到光盘上。

- “复制所有文件”(p. 76)
- “按日期复制文件(仅限 2D 模式)”(p. 77)
- “复制选定的文件”(p. 78)

复制所有文件

本机上录制的所有视频或静像都将被复制。您也可以只选择并复制未曾复制的视频或静像。

1 选择 3D 或 2D 模式。

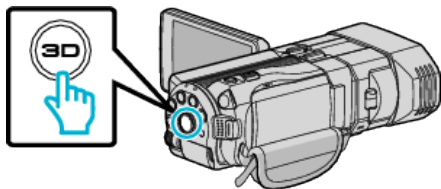

2 选择视频或静像模式。

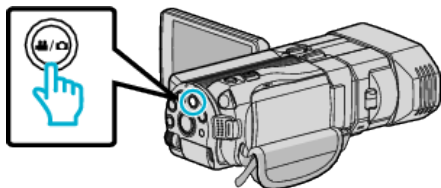

3 轻按“从所有创建”（视频）或“保存全部”（静像）。



4 轻按要复制的媒体。

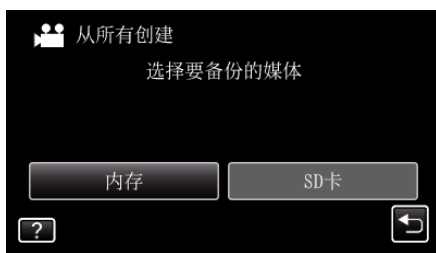

5 轻按需要的方法。



- “所有场景”（视频）/“全部图像”（静像）：
本机上所有的视频及静像都将被复制。
- “未保存场景”（视频）/“未保存的图像”（静像）：
自动选择和复制尚未复制的视频及静像。

6 轻按“执行”。

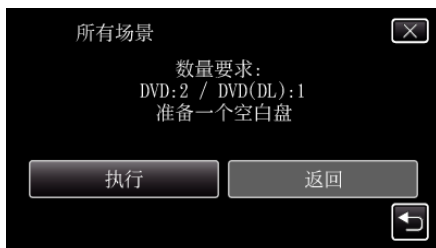

- 显示复制文件所需的光盘数量。
据此准备光盘。

7 轻按“是”或“否”。（仅限 3D 模式）

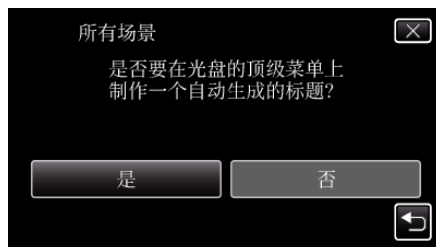

- 选择“是”时，按钮显示复制日期相似的视频。
- 选择“否”时，根据录制日期显示视频。

8 轻按“执行”。



- 出现“插入下一张碟”字样时，更换光盘。

9 完成复制后，轻按“确定”。



10 按住 按钮 2 秒钟或更久，关闭本机，并取下 USB 电缆。

小心：

- 完成复制前，不要断开电源或拔下 USB 电缆。
- 播放期间不在索引画面上的文件无法加以复制。

注：

- 要查看创建好的光盘，请参阅“用外置蓝光驱动器播放”。
“用外置蓝光驱动器播放”（[p. 79](#)）

按日期复制文件（仅限 2D 模式）

按照录制日期排列和复制视频与静像。

1 选择 3D 或 2D 模式。

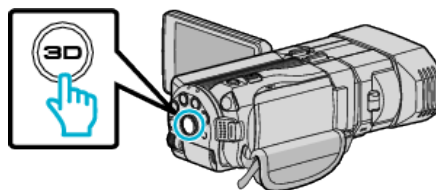

2 选择视频或静像模式。

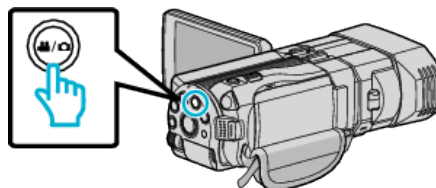

3 轻按“选择和创建”（视频）或“选择并保存”（静像）。



• 尽管图像中显示视频模式,但同样的操作也适用于静像模式。

4 轻按要复制的媒体。

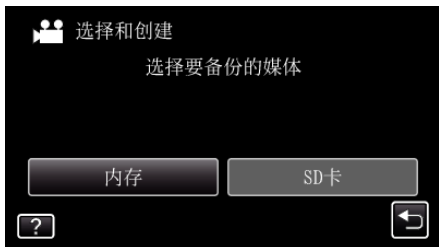

5 轻按“按日期创建”(视频)或“按日期保存”(静像)。



• 尽管图像中显示视频模式,但同样的操作也适用于静像模式。

6 轻按选择录制日期。



7 轻按“执行”。

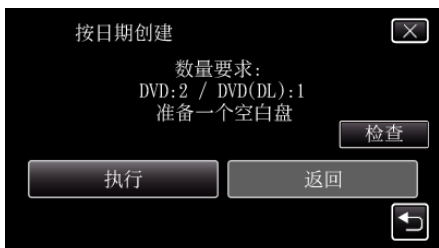

• 显示复制文件所需的光盘数量。据此准备光盘。

8 轻按“是”或“否”。(仅限 3D 模式)

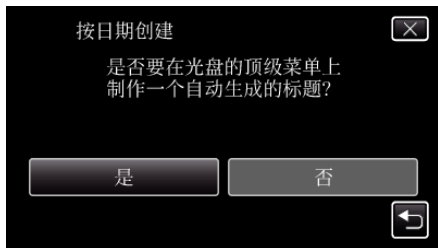

- 选择“是”时,按组显示复制日期相似的视频。
- 选择“否”时,根据录制日期显示视频。

9 轻按“执行”。



• 出现“插入下一张碟”字样时,更换光盘。

10 完成复制后,轻按“确定”。



11 按住 电源键 2 秒钟或更久,关闭本机,并取下 USB 电缆。

小心：

- 完成复制前,不要断开电源或拔下 USB 电缆。
- 播放期间不在索引画面上的文件无法加以复制。
- 3D 视频无法复制。

注：

- 要查看创建好的光盘,请参阅“用外置蓝光驱动器播放”。“用外置蓝光驱动器播放”(p. 79)

复制选定的文件

单个选择和复制所需的视频或静像。

1 选择 3D 或 2D 模式。

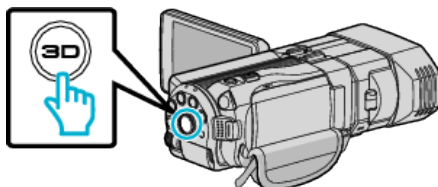

2 选择视频或静像模式。

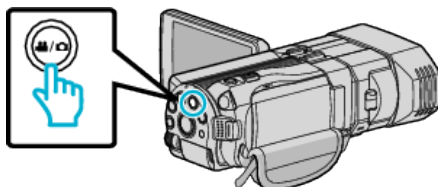

3 轻按“选择和创建”(视频)或“选择并保存”(静像)。



4 轻按要复制的媒体。

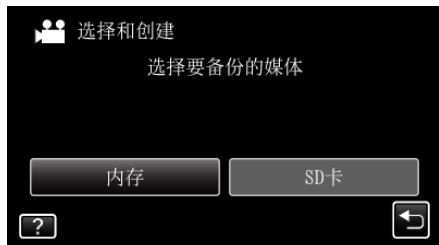

5 轻按“从场景选择”（视频）或“从图像选择”（静像）。



- 尽管图像中显示视频模式,但同样的操作也适用于静像模式。

6 轻按要复制的视频或静像。



- 选定文件上出现一个勾号。
如要去除勾号,则再次轻按文件。
- 轻按“检查”,检查文件。

7 选定所有文件后,轻按“保存”。



8 轻按“执行”。

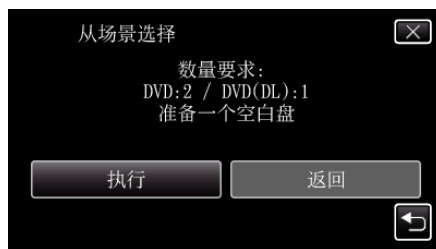

- 显示复制文件所需的光盘数量。
据此准备光盘。

9 轻按“是”或“否”。(仅限 模式)

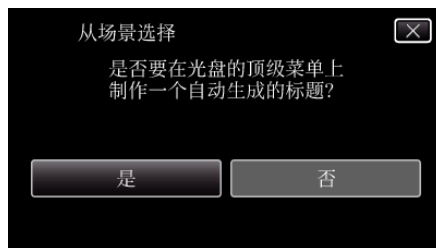

- 选择“是”时,按组显示复制日期相似的视频。
- 选择“否”时,根据录制日期显示视频。

10 轻按“执行”。



- 出现“插入下一张碟”字样时,更换光盘。

11 完成复制后,轻按“确定”。



12 按住 按钮 2 秒钟或更久,关闭本机,并取下 USB 电缆。

小心:

- 完成复制前,不要断开电源或拔下 USB 电缆。
- 播放期间不在索引画面上的文件无法加以复制。

注:

- 要查看创建好的光盘,请参阅“用外置蓝光驱动器播放”。“用外置蓝光驱动器播放”(p. 79)

用外置蓝光驱动器播放

您可以播放在本机上创建的蓝光盘。

1 准备一台外置蓝光驱动器。

- 把要播放的蓝光盘插入外置蓝光驱动器。
“准备一台外置蓝光驱动器”(p. 76)

2 轻按备份菜单中的“播放”。



- 出现光盘中的视频索引画面(缩略图显示)。
- 轻按“返回”返回“备份”菜单。
- 用 3D 模式和 2D 模式录制的图像在索引画面上分开显示。按 3D 键, 切换到所需的模式进行播放。
- 3D 模式下, 在液晶监视器上显示“3D”。
- 2D 模式下, 在液晶监视器上显示“2D”。

3 轻按文件开始播放。



- 有关视频播放的详情, 请参阅““视频播放的操作键”(p. 52)”。
- “视频播放的操作键”(p. 52)
- 如要退出, 请按住 键约 2 秒钟, 停止播放并关闭摄像机。然后, 取下 USB 电缆。

注:

- 用 2D 模式录制的图像不能显示为 3D 图像。
- 3D 键亮起时, 可播放 3D 图像。
- 用“MP4(MVC)”格式和“AVCHD”格式录制的 3D 图像在索引画面上分开显示。
把 3D 视频录制格式的设置改为播放时需要的格式。
“3D 视频录制格式(仅限 3D 模式)”(p. 101)
- 在 3D 播放中有可能造成运动恶心的场景, 建议用运动舒缓功能播放。
- “3D 运动舒缓”的默认设置是“开”。3D 播放过程中可能会造成运动恶心的场景可以用运动舒缓功能播放, 但这不是故障。如要正常播放, 请将“3D 运动舒缓”设为“关”。
- “3D 运动舒缓(仅限 3D 模式)”(p. 114)
- MP4(MVC)格式录制的视频只能在复录到蓝光光盘时播放。
- 用 AVCHD 格式录制的视频, 只能用蓝光光盘或 DVD 播放。
- 播放用 DVD-Video 格式创建的光盘时, 不会显示日期和时间等信息。

通过连接蓝光录像机刻录光盘

您可以用 USB 电缆将蓝光录像机与本机相连, 用蓝光录像机刻录光盘。

1 连接 USB 电缆和交流电适配器。

- 按 键约 2 秒钟, 关闭摄像机。

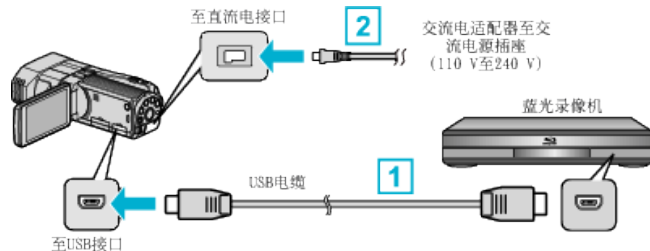

- 1 用随附的 USB 电缆连接。
- 2 把交流电适配器与本机连接。
 - 连接交流电适配器时, 本机自动接通电源。
 - 务必使用随附的 JVC 交流电适配器。
 - 出现“选择设备”画面。

2 轻按“连接其他”。

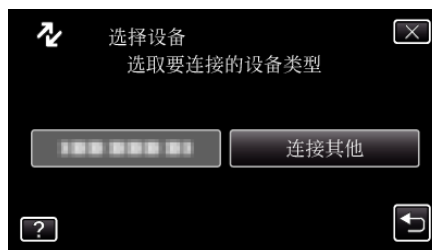

3 轻按需要的媒体。

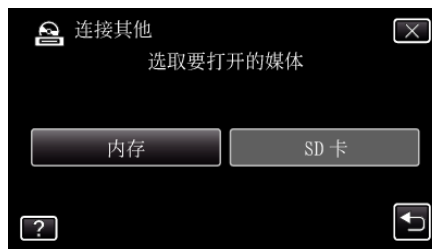

4 在蓝光录像机上进行复录。

- 另请参阅蓝光录像机的使用说明书。

小心:

- MP4(MVC)视频无法复制。

注:

- 制作的光盘只能在兼容 AVCHD 的设备上播放(比如蓝光录像机)。

连接至 DVD 录像机来复录文件

您可以连接 DVD 录像机,复录标准画质的视频。

- 另请参阅电视机和 DVD 录像机的使用说明书。

1 打开液晶监视器,然后按住电源键 2 秒钟以上,即可关掉电源。

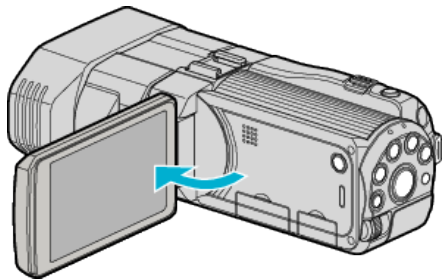

2 连接至 DVD 录像机。

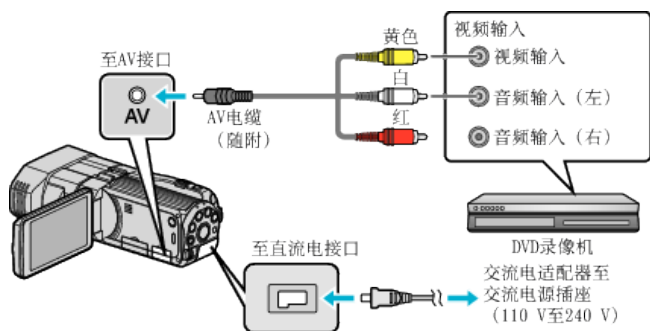

1 用随附的 AV 电缆连接。

2 把交流电适配器与本机连接。

- 连接交流电适配器时,本机自动接通电源。

3 轻按 ,选择播放模式。

4 准备录制用的电视机/DVD 录像机。

- 切换到兼容的外部输入。
- 将光盘(DVD-R 等)插入 DVD 录像机。

5 做好本机的播放准备。

- 在“共用”菜单中把“视频输出”设置为相连电视机的纵横比(“4:3”或“16:9”)。
- “视频输出(仅限 2D 模式)”(p. 124)

6 开始录制。

- 在本机上开始播放并按录像机上的录制键。
- “播放视频”(p. 52)
- 播放完成后,停止录制。

小心:

- 3D 视频无法复录。

使用 USB 外部硬盘驱动器

您可以把本机的视频和静像文件复制到 USB 外部硬盘驱动器上。您也可以在本机上播放 USB 外部硬盘驱动器上的文件。

- 另请参阅外部硬盘驱动器的使用说明书。

兼容的外部硬盘驱动器

您可以使用 LaCie 出品的“LaCie Hard Disk Sleek black design USB2.0”系列。

注:

购买前,请在 LaCie 网站查看兼容的设备。

- LaCie

<http://www.lacie.com/home.htm?cc=1>

- 可以使用最多 2TB 的 USB 外置硬盘驱动器。

用 USB 外部硬盘驱动器复制及播放

“准备 USB 外部硬盘驱动器”(p. 82)

“复制所有文件”(p. 82)

“播放 USB 外部硬盘驱动器中的文件”(p. 83)

“删除 USB 外部硬盘驱动器中的文件夹”(p. 83)

从 USB 外部硬盘驱动器导入文件

“从 USB 外部硬盘驱动器导入文件”(p. 84)

注:

- 第一次把 USB 外部硬盘驱动器与本机连接时,要将其格式化。(所有数据都将删除。)

“格式化 USB 外部硬盘驱动器”(p. 84)

- 当您用电脑操作从本机上直接复制到 USB 外部硬盘驱动器的数据时,请参阅随附 Everio MediaBrowser 3D 软件的帮助文件。

- 不能使用容量超过 2 TB 的 USB 外部磁盘驱动器。
- 复制文件可能需要一些时间。(例如,用 XP 模式保存 1 小时视频需要 20 分钟时间。)
- 有很多文件要备份时,完成备份可能需要一点时间。存取指示灯闪烁,表示运行正常作,此时稍等片刻。
- 播放期间,声音或视频可能中断。

小心:

- 不要用 USB 集线器连接本机和 USB 外部硬盘驱动器。
- 使用其他 USB 设备时,如 DVD 刻录机、外置蓝光驱动器或另一个 USB 外置硬盘驱动器时,取下 USB 外置蓝光硬盘驱动器。
- 复制和播放时,避免以下操作。
 - 关闭本机或 USB 外部硬盘驱动器。
 - 断开 USB 电缆。
- 不要用电脑格式化 USB 外部硬盘驱动器。如果已经这样做了,那么再用本机格式化一次。(USB 外部硬盘驱动器中的所有数据都将抹去。)
- 避免用电脑进行如下操作。
 - 删除 USB 外部硬盘驱动器中的文件或文件夹。
 - 移动 USB 外部硬盘驱动器中的文件或文件夹。
 - 更改 USB 外部硬盘驱动器中文件或文件夹的名称。
 这些操作会使数据无法在本机上播放。
- 当您用电脑编辑 USB 外部硬盘驱动器中的数据时,编辑前把数据复制到电脑上。如果直接用电脑编辑 USB 外部硬盘驱动器中的数据,将无法在本机上播放数据。

准备 USB 外部硬盘驱动器

注：

- 与外部硬盘驱动器连接时,使用带 Mini-A(阳)-B(阴)接口的 USB 电缆。不能使用本机附带的 USB 电缆。
- 要使用外部硬盘驱动器附带的 USB 电缆,需购买以下的 USB 延长电缆。Mini-A(阳)-A(阴)
(部件编号: QAM0852-001)

1 连接 USB 电缆和交流电适配器。

- 按 **电源** 键约 2 秒钟,关闭摄像机。

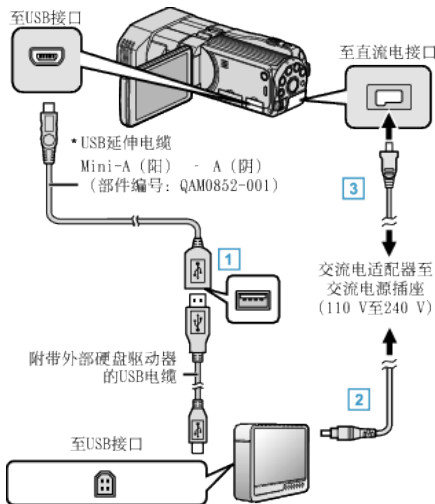

请就近向 JVC 维修中心咨询。

- 1 将 USB 电缆与 USB 外部硬盘驱动器连接。
- 2 连接 USB 外部硬盘的交流电适配器。
- 3 把交流电适配器与本机连接。
 - 连接交流电适配器时,本机自动接通电源。
 - 本机打开,“备份”菜单出现。
 - 连接 USB 电缆期间,显示“备份”菜单。
 - 另请参阅外部硬盘驱动器的使用说明书。

2 打开外部硬盘。

小心：

- 连接设备时务必切断电源。否则可能会发生电击或故障。
- 不要用 USB 集线器连接本机和 USB 外部硬盘驱动器。

复制所有文件

本机上录制的所有视频或静像都将被复制。您也可以只选择并复制未曾复制的视频或静像。

1 选择 3D 或 2D 模式。

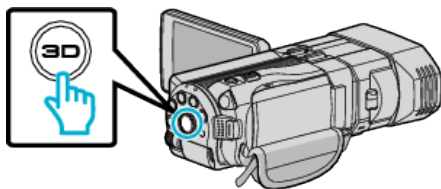

2 选择视频或静像模式。

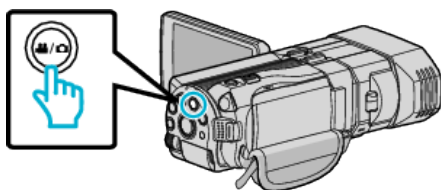

3 轻按“备份”。



4 轻按要复制的媒体。

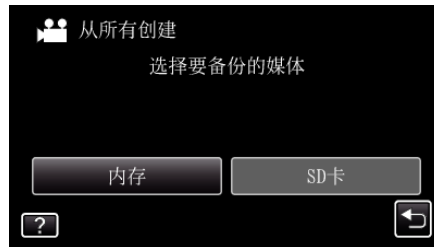

5 轻按需要的方法。



- “所有场景” (视频)/“全部图像” (静像): 本机上所有的视频及静像都将被复制。
- “未保存场景” (视频)/“未保存的图像” (静像): 自动选择和复制尚未复制的视频及静像。

6 查看并确保硬盘上有足够的剩余空间,并轻按“是”。



- 轻按“是”时开始备份。

7 完成复制后,轻按“确定”。

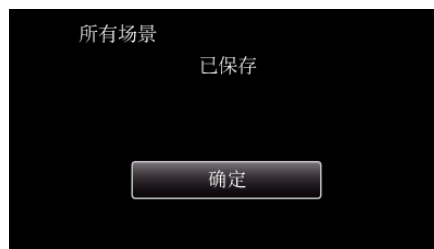

8 按住 **电源** 键 2 秒钟或更久,关闭本机,并取下 USB 电缆。

小心：

- 完成复制前,不要断开电源或拔下 USB 电缆。
- 播放期间不在索引画面上的文件无法加以复制。
- 复制文件可能需要一些时间。(例如,用 XP 模式保存 1 小时视频需要 20 分钟时间。)

播放 USB 外部硬盘驱动器中的文件

外部硬盘驱动器中所保存的视频或静像可以在本机上播放。

1 选择 3D 或 2D 模式。

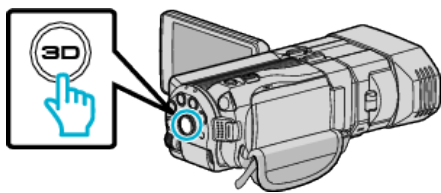

2 选择视频或静像模式。

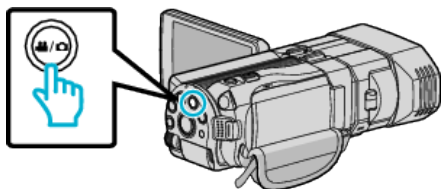

3 轻按“播放”。



4 轻按要播放的文件夹。

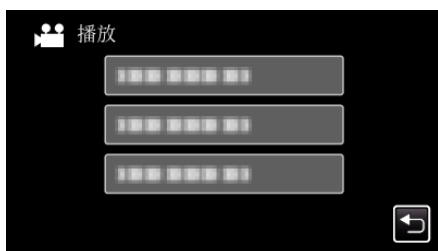

- 轻按“←”返回“备份”菜单。

5 轻按要播放的文件。



- 轻按“←”，返回文件夹索引画面。
- 有关视频播放的详情，请参阅““视频播放的操作键”（[p. 52](#)）”。
- “视频播放的操作键”（[p. 52](#)）
- 如要退出，请按住 **电源** 键约 2 秒钟，停止播放并关闭摄像机。然后，取下 USB 电缆。

注：

- 播放期间，声音或视频可能中断。
- 用 3D 模式和 2D 模式录制的图像在索引画面上分开显示。按 3D 键，切换到所需的模式进行播放。
- 用“MP4(MVC)”格式和“AVCHD”格式录制的 3D 图像在索引画面上分开显示。
把 3D 视频录制格式的设置改为播放时需要的格式。
“3D 视频录制格式(仅限 3D 模式)”（[p. 101](#)）

小心：

- 播放 3D 图像时，另请参阅“录制和播放 3D 图像的注意事项”。
- “录制和播放 3D 图像的注意事项”（[p. 11](#)）

删除 USB 外部硬盘驱动器中的文件夹

复制到外部硬盘驱动器中的文件可以被删除。

小心：

- 删掉的文件无法恢复。
- 一定要把重要的文件备份到电脑上。
“备份所有文件”（[p. 90](#)）

1 选择 3D 或 2D 模式。

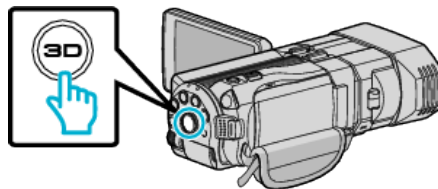

2 选择视频或静像模式。

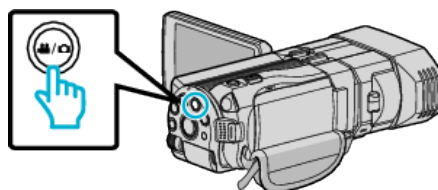

3 轻按“删除”。

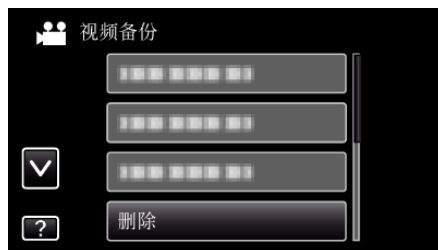

4 轻按要删除的文件夹。



5 轻按“是”。



- 删除后，轻按“确定”。

注：

- 用 3D 模式和 2D 模式录制的图像在索引画面上分开显示。按 3D 键，切换到所需的模式进行删除。
- 用“MP4(MVC)”格式和“AVCHD”格式录制的 3D 图像在索引画面上分开显示。
把 3D 视频录制格式的设置改为删除所需要的格式。
“3D 视频录制格式(仅限 3D 模式)”（[p. 101](#)）

格式化 USB 外部硬盘驱动器

外部硬盘驱动器中的所有文件都可以被删除。

小心：

- 格式化时，外部硬盘驱动器中的所有数据都将被删除。
格式化前，把卡上的所有文件都复制到个人电脑上。

1 选择视频或静像模式。

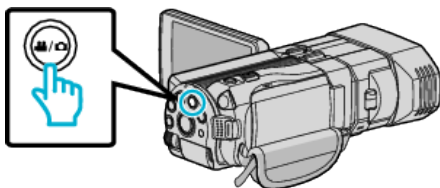

2 轻按“格式化”。



3 轻按“是”。

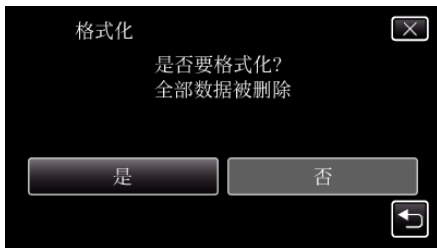

- 完成格式化后，轻按“确定”。

从 USB 外部硬盘驱动器导入文件

您可以把视频和静像文件从 USB 外部硬盘复制到本机的内置内存或 SD 卡上。

1 选择 3D 或 2D 模式。

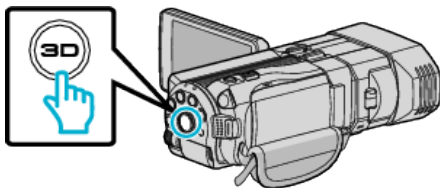

2 选择视频或静像模式。

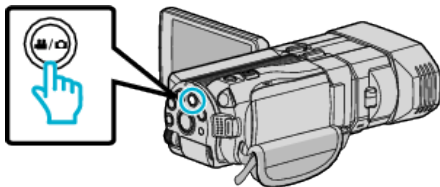

3 轻按“备份”中的“从设备导入”。



4 轻按“USB HDD→内存”或“USB HDD→SD”。



- 文件将被导入选定的媒体。

5 轻按要导入的文件夹。



6 轻按要导入的文件。



- ✓ 出现在选定的文件上。
要去掉一个文件的 ✓，请再次轻按此文件。
- 轻按“全选”，选择所有文件。
- 轻按“取消全选”，取消全部选定。
- 没有选定文件时，“确定”被停用。

7 轻按“确定”。



8 轻按“是”。

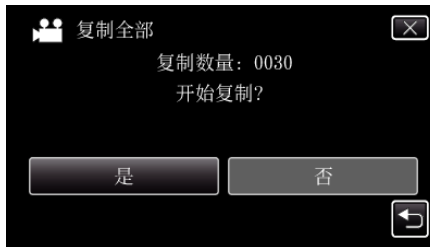

- 轻按“是”时开始导入。
- 如要取消文件的导入，轻按“中止”，然后轻按“是”。

9 导入完成后，轻按“确定”。



10 按住  按键 2 秒钟或更久,关闭本机,并取下 USB 电缆。

注: _____

- 用 3D 模式和 2D 模式录制的图像在索引画面上分开显示。按 3D 键,切换到所需的模式进行导入。

- 用“MP4(MVC)”格式和“AVCHD”格式录制的 3D 图像在索引画面上分开显示。

把 3D 视频录制格式的设置改为导入时需要的格式。

“3D 视频录制格式(仅限 3D 模式)”(p. 101)

用 VCR 把文件复录至 VHS 磁带

连接 VCR,即可用标准画质复录视频。

- 另请参阅电视机和 VCR 的使用说明书。

小心: _____

- 3D 图像不能复制到 VHS 磁带上。用 3D 模式录制的图像无法作为 2D 图像复制。

1 打开液晶监视器,然后按住电源键 2 秒钟以上,即可关掉电源。

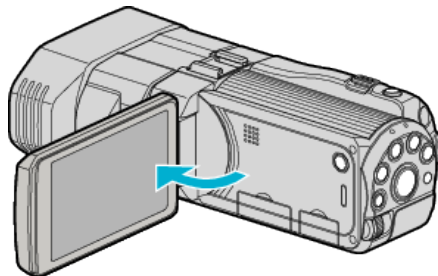

2 连接至 VCR/DVD 录像机。

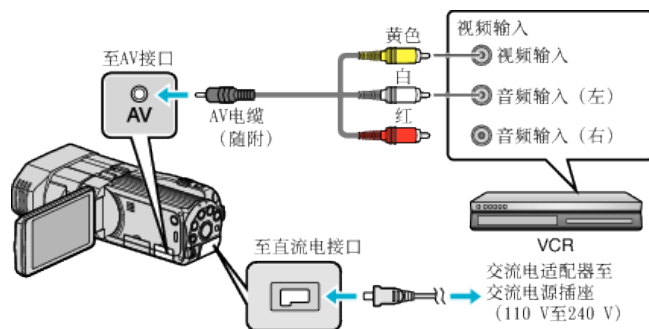

1 用随附的 AV 电缆连接。

2 把交流电适配器与本机连接。

- 连接交流电适配器时,本机自动接通电源。

3 轻按 ,选择播放模式。

4 准备录制用的 TV/VCR。

- 切换到兼容的外部输入。
- 插入录像带。

5 做好本机的播放准备。

- 在“共用”菜单中把“视频输出”设置为相连电视机的纵横比(“4:3”或“16:9”)。

“视频输出(仅限 2D 模式)”(p. 124)

6 开始录制。

- 在本机上开始播放并按录像机上的录制键。

“播放视频”(p. 52)

- 播放完成后,停止录制。

把文件复制至 SD 卡

您可以把内置内存上的视频和镜像复制到 SD 卡上。把静像复制到卡上,便于携带到照片洗印馆。

小心:

- 确保目标媒体中有足够的剩余空间。
- SD 卡中的视频和静像无法复制到内置内存上。

1 选择 3D 或 2D 模式。

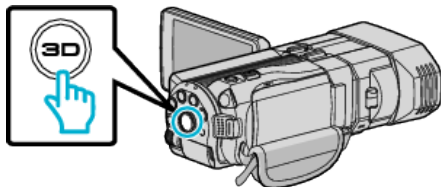

2 选择视频或静像模式。

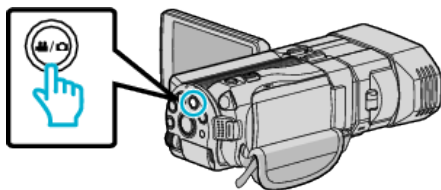

3 轻按 ，选择播放模式。

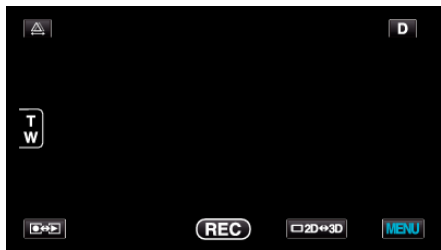

4 轻按“MENU”。



5 轻按“复制”。



6 轻按要复制的文件。



- ✓ 出现在选定的文件上。
要去掉一个文件的 ✓,请再次轻按此文件。
- 轻按“全选”,选择所有文件。

- 轻按“取消全选”,取消全部选定。
- 没有选定文件时,“确定”被停用。

7 轻按“确定”。



8 轻按“是”。

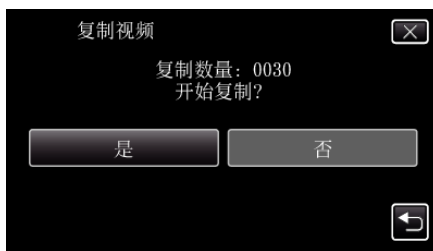

- 复制开始。
- 完成复制后,轻按“确定”。

把文件移动至 SD 卡

您可以把内置内存上的视频和镜像移动到 SD 卡上。
被移动的文件将从内置内存上删除。
把静像移动到 SD 卡上,便于携带到照片洗印馆。

小心:

- 确保目标媒体中有足够的剩余空间。
- SD 卡中的视频和静像无法移动到内置内存上。

1 选择 3D 或 2D 模式。

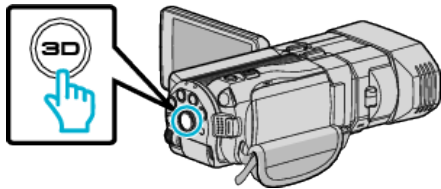

2 选择视频或静像模式。

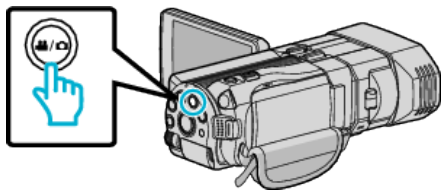

3 轻按 , 选择播放模式。



4 轻按“MENU”。



5 轻按“移动”。

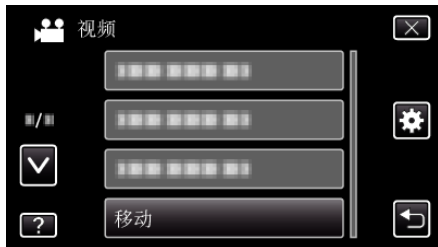

6 轻按要移动的文件。



- ✓ 出现在选定的文件上。
要去掉一个文件的 ✓, 请再次轻按此文件。

- 轻按“全选”, 选择所有文件。
- 轻按“取消全选”, 取消全部选定。
- 没有选定文件时, “确定” 被停用。

7 轻按“确定”。



8 轻按“是”。

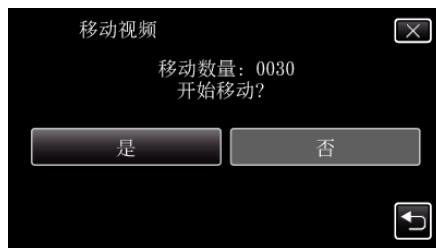

- 开始移动文件。
- 完成移动后, 轻按“确定”。

复制到 Windows PC

您可以用随附的软件把文件复制到电脑上。

还可以用电脑的 DVD 光驱创建 DVD。

如果没有安装随附的软件,那么连接本机时,电脑会把本机当作外置存储器。

注:

- 要把视频录制到光盘上,所用电脑必须有可以录制的 DVD 或蓝光光驱。
- 不能用随附软件将静像录制到光盘上。

使用随附软件 Everio MediaBrowser 3D 时遇到问题

向下列客户服务中心咨询。

- Pixela 用户支持中心

电话	美国和加拿大(英语): +1-800-458-4029(免费电话) 欧洲(英国、德国、法国和西班牙) (英语/德语/法语/西班牙语): +800-1532-4865(免费电话) 欧洲其他国家 (英语/德语/法语/西班牙语): +44-1489-564-764 亚洲(菲律宾)(英语): +63-2-438-0090 中国(中文): 10800-163-0014(免费电话)
主页	http://www.pixela.co.jp/oem/jvc/mediabrowser/e/

- 有关如何上传到 YouTube 的详细说明,参阅 Everio MediaBrowser 3D“帮助”菜单中的 Everio MediaBrowser 3D 帮助。



核对系统要求(指引)

在“开始”菜单右击“电脑”(或“我的电脑”),并选取“属性”,查看以下各项。

Windows Vista/Windows 7

- 参阅详细用户使用指南显示中的操作说明。

Windows XP

- 参阅详细用户使用指南显示中的操作说明。

	Windows Vista/Windows 7	Windows XP
操作系统	Windows Vista 32/64 位 Home Basic 或 Home Premium (仅限预装版)Service Pack 2 Windows 7 32/64 位 Home Premium (仅限预装版)	Windows XP Home Edition 或 Professional (仅限预装版)Service Pack 3
中央处理器	Intel Core Duo CPU 1.66 GHz 或更高 (推荐 Intel Core 2 Duo CPU 2.13 GHz 或更高) (视频编辑/AVCHD(3D)播放: 推荐 Intel Core i7CPU 2.53 GHz 或更高)	Intel Core Duo CPU 1.66 GHz 或更高 (推荐 Intel Core 2 Duo CPU 2.13 GHz 或更高) (视频编辑/AVCHD(3D)播放: 推荐 Intel Core i7CPU 2.53 GHz 或更高)
内存	至少 2 GB	至少 1 GB

■ 其他要求

- 显示: 1024×768 像素或更高(推荐 1280×1024 像素或更高)
- 显卡: 推荐 Intel G965 或更高

注:

- 如果您的个人电脑达不到上述系统要求,随附软件的运行就得不到保证。
- 如需更多信息,请联络电脑制造商。

安装随附软件

您可以按日历格式显示录好的图像,并用随附的软件进行简单的编辑。

- 参阅详细用户使用指南显示中的操作说明。

备份所有文件

备份前,确保电脑硬盘上留有足够的剩余空间。

1 连接 USB 电缆和交流电适配器。

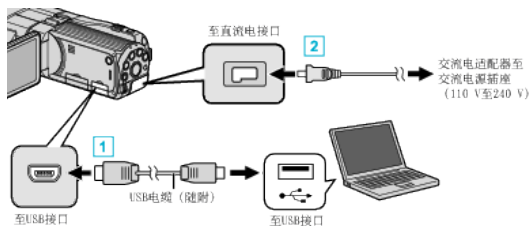

- 1 用随附的 USB 电缆连接。
- 2 把交流电适配器与本机连接。
 - 连接交流电适配器时,本机自动接通电源。
 - 务必使用随附的 JVC 交流电适配器。
 - 出现“选择设备”菜单。

2 轻按“连接电脑”。

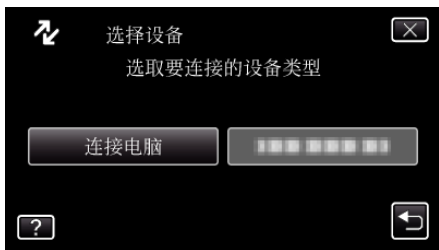

3 轻按“备份”。



- 轻按 X,退出菜单。
- 轻按 ↶,返回上一个画面。
- 随附软件 Everio MediaBrowser 3D 在电脑上启动。随后的操作在电脑上进行。

4 选择卷。



单击“摄影机中的所有卷”

5 开始备份。

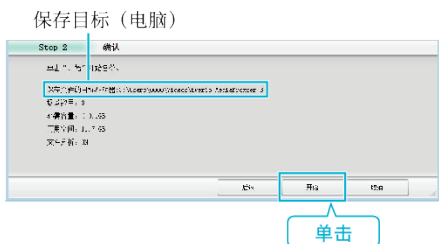

- 备份开始。

6 完成备份后,单击“OK”。

注:

- 备份前,把存储视频和静像的 SD 卡装入本机。
- 如果使用随附软件 Everio MediaBrowser 3D 遇到任何问题,请咨询“Pixela 用户支持中心”。

电话	美国和加拿大(英语): +1-800-458-4029(免费电话) 欧洲(英国、德国、法国和西班牙) (英语/德语/法语/西班牙语): +800-1532-4865(免费电话) 欧洲其他国家 (英语/德语/法语/西班牙语): +44-1489-564-764 亚洲(菲律宾)(英语): +63-2-438-0090 中国(中文): 10800-163-0014(免费电话)
主页	http://www.pixela.co.jp/oem/jvc/mediabrowser/e/

- 备份前删除不要的视频。
备份许多视频很费时间。
“删除不需要的文件”(p. 63)

把本机与电脑断开

1 单击“安全删除硬件并弹出媒体”。

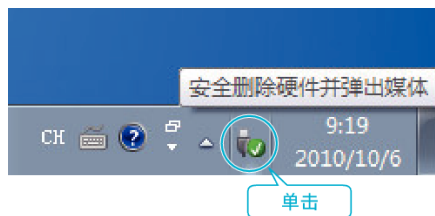

- 2 单击“安全删除 USB Mass Storage Device”。
- 3 (如果是 Windows Vista)单击“OK”。
- 4 取下 USB 电缆,关闭液晶监视器。

组织文件

完成文件的备份后,加上“家庭旅游”或“运动会”等标签加以编排。这不仅对刻录光盘有用,而且对查看文件也有用。

- 1 双击 Everio MediaBrowser 3D 图标。
 - 随附软件启动。



- 2 显示待编排文件的月份。



- 3 创建用户列表。

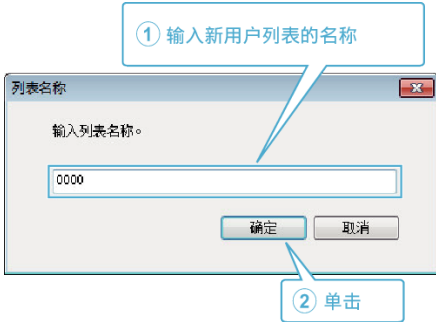

- 在用户列表库中加上新的用户列表。

- 4 单击录制日。
 - 显示该日录制的文件的缩略图。

- 5 把文件登录到已经创建的用户列表上。

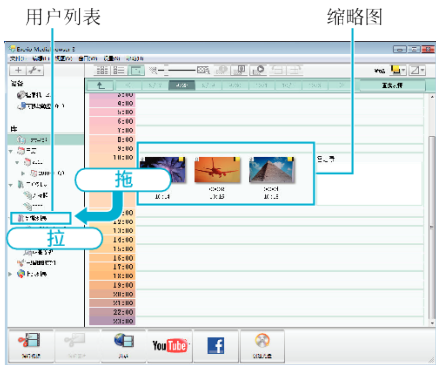

确定视频或静像

- 您可以用画面右上角的“选择”菜单选择文件。
- 查看缩略图右上角的视频/静像图标。



注:

- 如果使用随附软件 Everio MediaBrowser 3D 遇到任何问题,请咨询“Pixela 用户支持中心”。

电话	美国和加拿大(英语): +1-800-458-4029(免费电话) 欧洲(英国、德国、法国和西班牙) (英语/德语/法语/西班牙语): +800-1532-4865(免费电话) 欧洲其他国家 (英语/德语/法语/西班牙语): +44-1489-564-764 亚洲(菲律宾)(英语): +63-2-438-0090 中国(中文): 10800-163-0014(免费电话)
主页	http://www.pixela.co.jp/oem/jvc/mediabrowser/e/

把视频录制到光盘上

把通过用户列表安排的文件复制到光盘上。

- 1 把一张新光盘插入电脑中能录制 DVD 的光驱或蓝光光驱。
- 2 选择想要的用户列表。

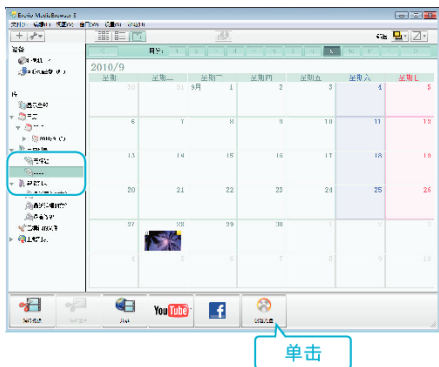

- 3 依次选择要复制到光盘的文件。



- 单击“设置” 选择光盘类型。
选择了 DVD-Video 时, 设保画质为标准。
- 单击“全选” 选择所有显示的文件。
- 选完后, 单击“下一步”。

- 4 设置光盘顶部菜单的标题。



- 单击“设置”, 选择菜单背景。
- 设置完成后, 单击“开始”。

- 5 完成复制后, 单击“OK”。

小心: _____

- 创建 3D 图像的光盘时, 由于录制格式的关系, 可能会有某些限制。详见附带 Everio MediaBrowser 3D 软件的帮助文件。
- 要查看 Everio MediaBrowser 3D 的帮助文件, 通过 Everio MediaBrowser 3D 的菜单栏选择“帮助”, 或在键盘上按 F1。

注: _____

- 以下各类光盘可在随附软件 Everio MediaBrowser 3D 上使用。
DVD-R
DVD-R DL
DVD-RW
DVD+R
DVD+R DL
DVD+RW
BD-R
BD-RE

- 附带软件 Everio MediaBrowser 3D 支持以下格式。
DVD-Video
AVCHD
BD
- 当复制 UXP 录制模式下录好的视频, 以便刻录 AVCHD 光盘时, 需要在复制前将视频转换成 XP 录制模式。因此, 可能比复制用其它模式录制的视频耗时更长。
- 用 Everio MediaBrowser 3D 播放器播放 AVCHD 光盘。操作方法参阅随附 Everio MediaBrowser 3D 软件的帮助文件。
- 要查看 Everio MediaBrowser 3D 的帮助文件, 通过 Everio MediaBrowser 3D 的菜单栏选择“帮助”, 或在键盘上按 F1。
- 如果使用随附软件 Everio MediaBrowser 3D 遇到任何问题, 请咨询“Pixela 用户支持中心”。

电话	美国和加拿大(英语): +1-800-458-4029(免费电话) 欧洲(英国、德国、法国和西班牙) (英语/德语/法语/西班牙语): +800-1532-4865(免费电话) 欧洲其他国家 (英语/德语/法语/西班牙语): +44-1489-564-764 亚洲(菲律宾)(英语): +63-2-438-0090 中国(中文): 10800-163-0014(免费电话)
主页	http://www.pixela.co.jp/oem/jvc/mediabrowser/e/

在不用随附软件的情况下备份文件

用以下方法把文件复制到电脑上。

1 连接 USB 电缆和交流电适配器。

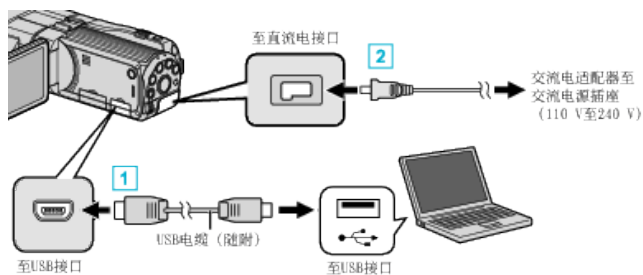

1 用随附的 USB 电缆连接。

2 把交流电适配器与本机连接。

- 连接交流电适配器时,本机自动接通电源。
- 务必使用随附的 JVC 交流电适配器。
- 出现“选择设备”菜单。

2 轻按“连接电脑”。

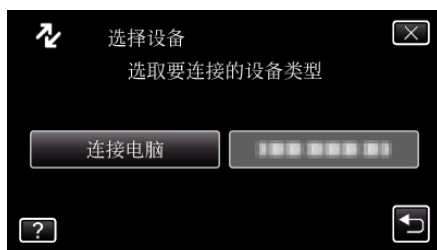

3 轻按“在电脑上播放”。



- 轻按 X,退出菜单。
- 轻按 ↶,返回上一个画面。
- 如果 Everio MediaBrowser 3D 程序启动,则关闭之。
- 随后的操作在电脑上进行。

4 从“开始”菜单选择“电脑”(Windows Vista)/“我的电脑”(Windows XP)/“电脑”(Windows 7),然后单击“JVCCAM_MEM”或“JVCCAM_SD”图标。

- 打开有所需文件的文件夹。
“文件和文件夹列表”(p. 94)

5 把文件复制到电脑的任何文件夹(桌面等)。

小心：——
• 当文件夹或文件在电脑上被删除/移除/重命名时,就再也不能在本机上播放了。

注：——
• 要编辑/浏览文件,需使用支持 AVCHD(视频)/MP4(视频)/MPF(3D 静像)/JPEG(2D 静像)文件的软件。
• 在电脑上,上述操作方法可能因所用系统而异。

把本机与电脑断开

1 单击“安全删除硬件并弹出媒体”。

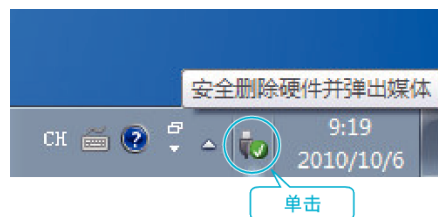

2 单击“安全删除 USB Mass Storage Device”。

3 (如果是 Windows Vista)单击“OK”。

4 取下 USB 电缆,关闭液晶监视器。

文件和文件夹列表

在内置内存和 SD 卡上,按如下方式创建文件夹和文件。
只有必要时才创建。

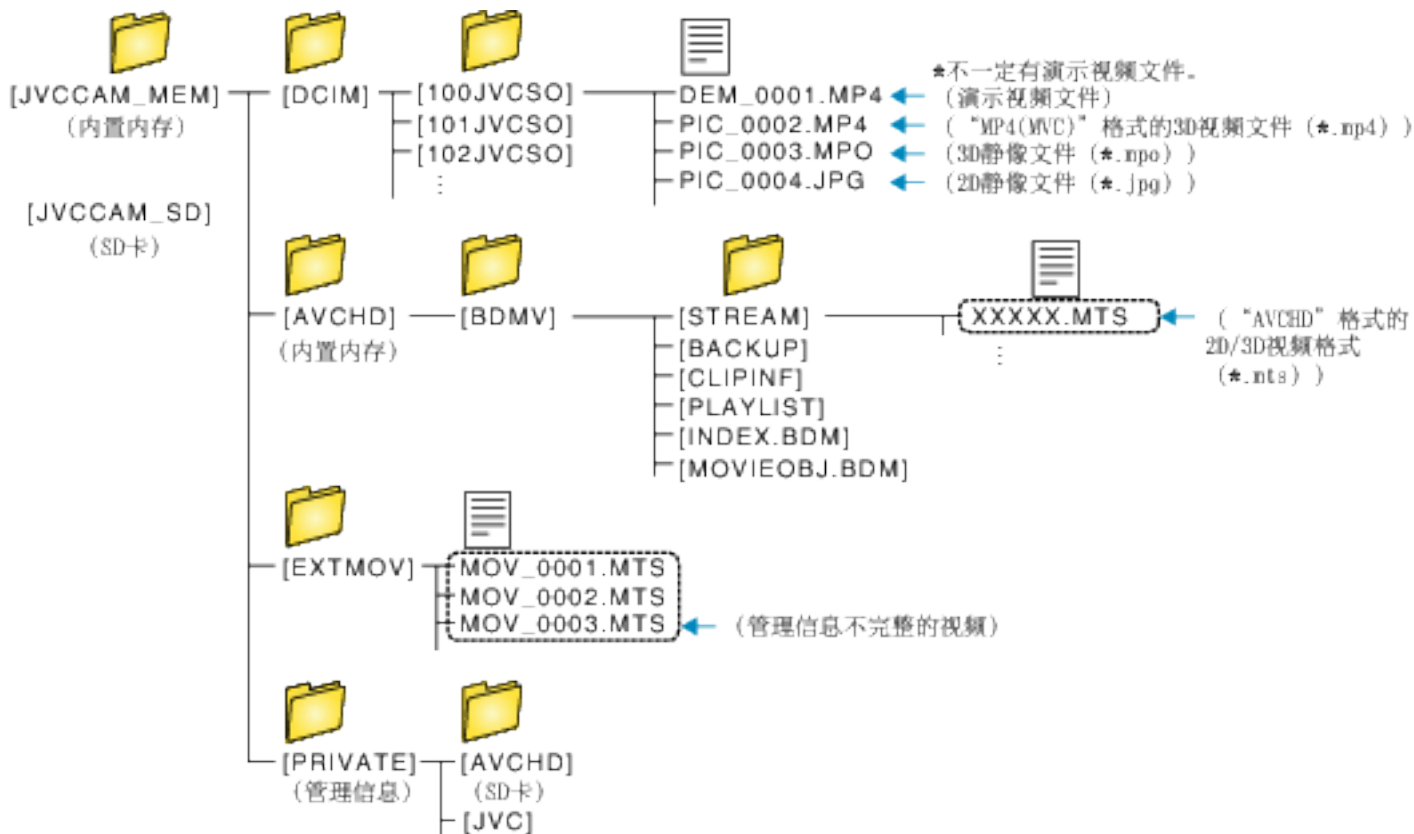

- 小心：
- 当文件夹或文件在电脑上被删除/移除/重命名时,就再也不能在本机上播放了。

JVC 软件许可权合约

重要通告

致所有顾客: 在您的 PC 上安装或使用名为“DIGITAL PHOTO NAVIGATOR”的软件程序(“程序”)之前, 请务必仔细阅读。只有在您同意如下条款的前提下, 日本 Victor 有限公司(“JVC”)才可以将本程序的使用权授予您。

如果您不同意此处的条款, 则不可以安装或使用此程序。但是, 安装或使用此程序即表示您接受这些条款和条件。

1 版权: 所有权

您承认此程序的所有版权和其他知识产权均由 JVC 及其供应商所拥有, 并且仍由 JVC 和此类供应商授予。此程序受日本和其他国家的版权法及相关条例保护。

2 许可权的授予

- 1 根据此协议的条件, JVC 授予您使用此程序的非专有权利。您可以在 HDD 或其他集成于您 PC 的其他存储设备上安装和使用此程序。
- 2 您只能复制一(1)份此程序, 用于个人备份或存档。

3 程序的限制

- 1 您不可以反向设计、反编译、分解、修正或修改此程序, 除非是在适用的法规明确允许的范围内。
- 2 除本协议明确说明的情况之外, 您不可以全部或部分复制或使此程序。
- 3 你没有授予使用此程序许可的权利, 并且不可以散发、出借、租借或转让此程序给任何第三方, 或者以其他方式允许他们使用此程序。

4 有限担保

JVC 保证自您购买任何附此程序的我公司产品之日起三十(30)天内, 此程序所收录的任何媒体在材料和工艺方面不会有任何缺陷。JVC 的全部责任以及您与此程序相关的唯一赔偿将是替换有缺陷的媒体。除在此明确规定的保证以及适用的法律允许的范围以外, JVC 及其供应商不承认任何其他不管是明确的还是隐含的保证, 包括但不限于与此程序及所附印刷品有关的特殊目的的商业及保健的隐含担保。如果有因此程序而发生或引起的任何问题, 您应当自费解决此类问题。

5 有限责任

根据适用的法律所允许的范围, JVC 及其供应商对于不管是以合约、侵权或以其他方式出现, 还是与使用或无法使用此程序有关的行为, 在任何情况下对任何间接的、特殊的、偶然的或必然的损害不负任何责任, 即使 JVC 已被告知此类损害的可能性。对于与使用此程序相关的以任何方式与第三方要求相关而引发的任何损失、责任或代价, 您将负责赔偿, 并不会损害 JVC 的利益。

6 条款

自您在您的机器上安装并使用此程序之日起, 本协议生效, 并且按照以下规定有效至终止。

如果您违反本协议中的任何规定, JVC 可能在不通知您的情况下终止本协议。在这种情况下, JVC 可能对于因您的违犯而造成的损害提出索赔。如果本协议被终止, 那么您必须销毁保存在您机器上的程序(包括从您 PC 的任何存储器删除), 并且不再拥有此程序。

7 出口控制

您同意您不会发货、转让或出口此程序或基本信息和技术至任何日本和其他相关国家发起禁运此类货物的任何国家。

8 美国政府用户

如果您来自美国的政府机构(“政府”), 您承认 JVC 所说明的此程序是由未发表的“商业用 PC 软件”组成的联邦采购规则(Federal Acquisition Regulation (FAR))2,101(g)部分中所定义的和 FAR12,212 部分中所使用条目相同的“商业项目”, 并且仅授予您与 JVC 授予所有遵循本协议条款的商业最终用户相同的使用权利。

9 一般信息

- 1 除非有 JVC 授权代表的书面文件和签名, 对于本协议的任何修改、改变、补充、删除或其他变更均无效。
- 2 如果本协议的任何部分与任何限制本协议的任何法规有冲突而无效, 则剩下的规定仍然具有全部效力。
- 3 本协议依据日本的法律规定并予以解释。东京地方法院具有对于因制定、解释和执行本协议而引发的所有争议进行判决的权利。

Victor Company of Japan, Limited

注: _____

- 如果您在德国获得此程序, 则如上第四部分(有限担保)和第五部分(有限责任)中的规定由本协议的德文版本取代。

小心: _____

- 请按照使用说明书中所记述的操作程序来操作本设备。
- 请仅使用随机附带的 CD-ROM。请勿使用任何其他的 CD-ROM 来启动此软件。
- 请勿试图更改本软件。
- 未经 JVC 批准的改变或修改可以使用户操作设备的授权无效。

CD-ROM 的使用方法

- 切勿弄脏或划伤光滑面(印刷面的背面)。无论在正反两面都不要书写任何文字, 也不要贴标签。如果 CD-ROM 变脏, 就使用一块软布, 从中心的孔洞向外轻轻擦拭。
- 切勿使用常规磁盘清洗剂或清洁喷雾剂。
- 切勿弯曲 CD-ROM, 也不要触摸其光滑面。
- 切勿将 CD-ROM 存放于多尘、高温或潮湿的环境中。并应使其避开直射阳光。

操作菜单

本机有两类菜单。

- **主菜单:**
此菜单包含视频录制、静像录制、视频播放和静像播放等模式各自特有的所有项目。
- **主(常用)菜单中的 设置 菜单:**
此菜单包含视频录制、静像录制、视频播放和静像播放等模式中的所有共同项目。

操作主菜单

您可以用菜单配置各种设置。

1 轻按“MENU”。

- 菜单因所用模式而异。

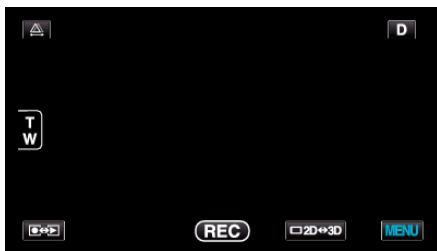

2 轻按需要的菜单。



- 轻按^或v,向上或向下移动,扩大选择范围。

3 轻按需要的设置。



注:

- **退出画面**
轻按“X” (退出)。
- **返回前一个画面**
轻按“↶” (返回)。
- **显示帮助文件**
轻按“?” (帮助)并轻按项目。
- 有些项目可能没有帮助文件。

操作共用菜单

无论在何种模式下,您都可以用共用菜单,配置共用设置项。

1 轻按“MENU”。

- 菜单因所用模式而异。

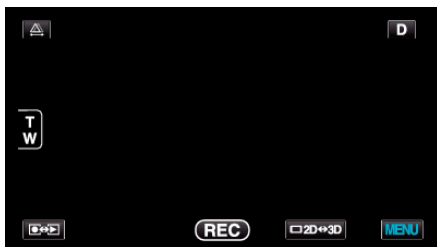

2 轻按“设置”。

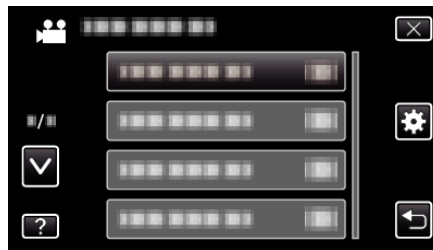

3 轻按需要的设置。



- 轻按^或v,向上或向下移动,扩大选择范围。

注:

- **退出画面**
轻按“X” (退出)。
- **返回前一个画面**
轻按“↶” (返回)。
- **显示帮助文件**
轻按“?” (帮助)并轻按项目。
- 有些项目可能没有帮助文件。

视频录制的主菜单

您可以根据被摄体或用途调整各种设置,如亮度和白平衡。您也可以更改画质和增益等设置。

1 选择视频模式。

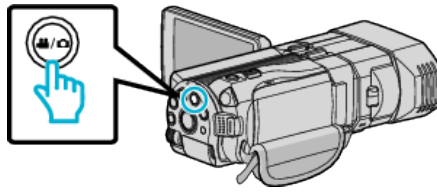

2 轻按 , 选择录制模式。



3 轻按“MENU”。



设置	详细说明
场景选择	可以选择适合拍摄条件的设置。 “场景选择” (☞ p. 37) *仅在手动录制模式下显示。
FOCUS	可以手动调整聚焦。 “手动调整聚焦” (☞ p. 38) *仅在手动录制模式下显示。
聚焦辅助	用彩色显示聚焦被摄体的轮廓,提高聚焦准确度。 “使用聚焦协助” (☞ p. 38) *仅在手动录制模式下显示。
辅助聚焦颜色	使用聚焦协助时,设置显示聚焦物体轮廓的颜色。 “辅助聚焦颜色” (☞ p. 99) *仅在手动录制模式下显示。
调节亮度	调整画面的总体亮度。 “调整亮度” (☞ p. 39) *仅在手动录制模式下显示。
快门速度	可以调整快门速度。 “设置快门速度” (☞ p. 39) *仅在手动录制模式下显示。
光圈优先	调节光圈值。 “设置光圈” (☞ p. 40) *仅在手动录制模式下显示。
白平衡	根据光源调整色彩。 “设置白平衡” (☞ p. 40) *仅在手动录制模式下显示。

菜单设定

设置	详细说明
背光补偿	当被摄体因背光而发暗时用该设置更正图像。 “设置背光补偿” (☞ p. 41) *仅在手动录制模式下显示。
近拍	使用变焦远摄(T)端时拍摄特写镜头。 “拍摄特写镜头” (☞ p. 41) *仅在 2D 手动录制模式下显示。
触摸优先 AE/AF	依据被摄体的脸部或选定区域自动调节聚焦和亮度。 “清楚地捕捉被摄体(触摸优先 AE/AF)” (☞ p. 44)
手动补偿	能有效减轻录制过程中的相机振动。 “减轻相机振动” (☞ p. 44)
增亮	在暗处录制时,自动使被摄体显得明亮。 “增亮” (☞ p. 100)
风声消除	减低由风造成的噪音。 “风声消除” (☞ p. 100)
网格	显示网格线,便于识别被摄体倾斜的情况。 “网格” (☞ p. 101)
慢速录制	通过按一定的间隔拍摄若干帧画面,在短时间内显示长时间内缓慢发生的场景的变化。 “间隔录制(延时录制)” (☞ p. 46)
3D 视频录制格式	您可以选择 3D 视频录制的录制格式。 “3D 视频录制格式(仅限 3D 模式)” (☞ p. 101) *仅在 3D 录制模式下显示。
视频质量	设置视频质量。 “视频质量” (☞ p. 102)
变焦	设置最高变焦倍率。 “变焦(仅限 2D 模式)” (☞ p. 103) *仅在 2D 录制模式下显示。
x.v.Color	捕捉真实色彩。 (使用兼容 x.v.Color 的电视机播放。) “x.v.Color(仅限 2D 模式)” (☞ p. 103) *仅在 2D 录制模式下显示。
用户按键设置	将常用功能指定给 USER 按键。 “设置用户按键” (☞ p. 42)
3D 声音	录制逼真的音响效果。 录制时将“3D 声音”设为“开”,可以在播放视频时欣赏到更逼真的音响效果。 “3D 声音” (☞ p. 104)
麦克风级别	做出调整,使“麦克风级别”不会变成红色。 “麦克风级别” (☞ p. 104)
麦克风级别设置	设置话筒音量。 “麦克风级别设置” (☞ p. 105)
耳机音量调节	设置相连耳机的音量。 “耳机音量调节” (☞ p. 105)

场景选择

可以选择适合拍摄条件的设置。

操作细节

“场景选择” (☞ p. 37)

FOCUS

可以手动调整聚焦。

操作细节

“手动调整聚焦” (☞ p. 38)

聚焦辅助

用彩色显示聚焦被摄体的轮廓,提高聚焦准确度。

操作细节

“使用聚焦协助” (☞ p. 38)

辅助聚焦颜色

使用聚焦协助时,设置显示聚焦物体轮廓的颜色。

设置	详细说明
红	用红色显示聚焦物体的轮廓。
绿	用绿色显示聚焦物体的轮廓。
蓝	用蓝色显示聚焦物体的轮廓。

显示项目

1 选择视频模式。

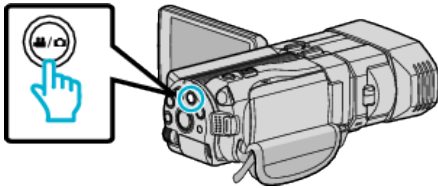

2 轻按 , 选择录制模式。



3 轻按“MENU”。



4 轻按“辅助聚焦颜色”。



调节亮度

调整画面的总体亮度。

操作细节

“调整亮度” (☞ p. 39)

快门速度

可以调整快门速度。

操作细节

“设置快门速度” (☞ p. 39)

光圈优先

调节光圈值。

操作细节

“设置光圈” (☞ p. 40)

白平衡

根据光源调整色彩。

操作细节

“设置白平衡” (☞ p. 40)

背光补偿

当被摄体因背光而发暗时用该设置更正图像。

操作细节

“设置背光补偿” (☞ p. 41)

近拍(仅限 2D 模式)

使用变焦远摄(T)端时拍摄特写镜头。

操作细节

“拍摄特写镜头” (☞ p. 41)

触摸优先 AE/AF

依据被摄体的脸部或选定区域自动调节聚焦和亮度。

操作细节

“清楚地捕捉被摄体(触摸优先 AE/AF)” (☞ p. 44)

手动补偿

能有效减轻录制过程中的相机振动。

操作细节

“减轻相机振动” (☞ p. 44)

增亮

在暗处录制时,自动使被摄体显得明亮。

设置	详细说明
关	停用该功能。
开	场景黑暗时,用电使场景变亮。
自动慢快门	场景黑暗时,自动使场景变亮。

注:

- 虽然自动慢快门亮化场景的强度高于开,但被摄体的动作可能显得不自然。
- 可以对静像另行调整设置。

“\$linktoç (静像)” (p. 110)

显示项目

- 1 选择视频模式。

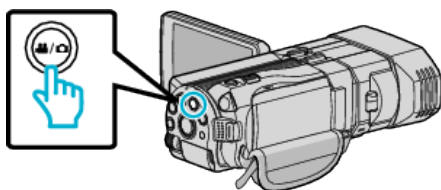

- 2 轻按 ,选择录制模式。



- 3 轻按“MENU”。

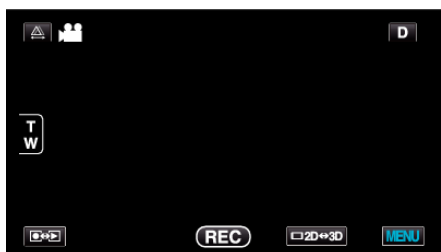

- 4 轻按“增亮”。

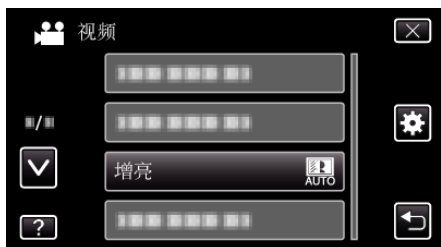

风声消除

减低由风造成的噪音。

设置	详细说明
关	停用该功能。
开	启用该功能。

显示项目

- 1 选择视频模式。

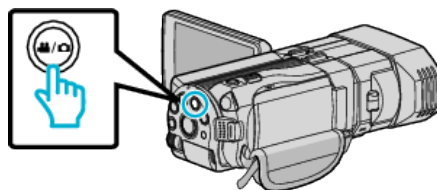

- 2 轻按 ,选择录制模式。



- 3 轻按“MENU”。

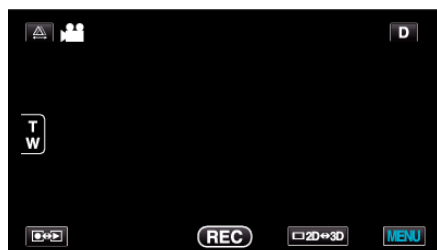

- 4 轻按“风声消除”。



网格

显示网格线,便于识别被摄体倾斜的情况。

设置	详细说明
关	关闭网格显示。
开	打开网格显示。

显示项目

- 1 选择视频模式。

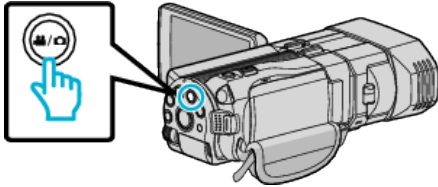

- 2 轻按 , 选择录制模式。



- 3 轻按“MENU”。



- 4 轻按“网格”。



慢速录制

通过按一定的间隔拍摄若干帧画面,在短时间内显示长时间内缓慢发生的场景的变化。

这对做观察很有用,比如花蕾的绽放。

操作细节

“间隔录制(延时录制)” (p. 46)

3D 视频录制格式(仅限 3D 模式)

您可以选择 3D 视频录制的录制格式。

设置	详细说明
AVCHD	用 AVCHD 格式录制。设为此录制格式,提高兼容性。
MP4(MVC)	用 MP4(MVC)格式录制。设为此录制格式,提高视频质量。

显示项目

- 1 选择视频模式。

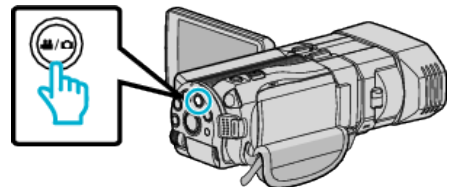

- 2 轻按 , 选择录制模式。



- 3 轻按“MENU”。

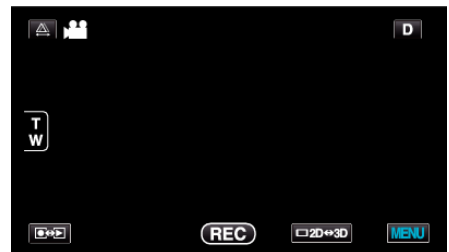

- 4 轻按“3D 视频录制格式”。



菜单设定

视频质量

设置视频质量。

■ 3D 模式(MP4(MVC))

设置	详细说明
THR	能按高画质录制。
TSR	能长时间录制。

■ 3D 模式(AVCHD)

设置	详细说明
TXP	能按高画质录制。
TSP	能长时间录制。

■ 2D 模式

设置	详细说明
UXP	能按最佳画质录制。 <ul style="list-style-type: none">• 仅适用于蓝光盘。用高清画质拍摄的视频不能保存为 DVD。
XP	能按高画质录制。
SP	能按标准质量录制。
EP	能长时间录制。

注：

- 录制快速移动的场景或亮度变化剧烈的场景时,在 3D 模式下设为“THR”或“TXP”,2D 模式下设为“UXP”或“XP”,以免出现噪声。
- 用外部蓝光光驱保存“UXP”模式下录制的视频。
- 您从剩余录制时间显示轻按视频质量,可以改为所需的视频质量。



显示项目

1 选择视频模式。

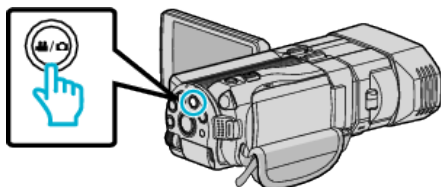

2 轻按 , 选择录制模式。



3 轻按“MENU”。

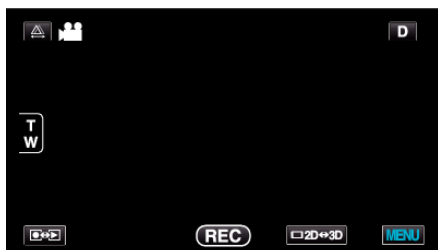

4 轻按“视频质量”。

变焦(仅限 2D 模式)

设置最高变焦倍率。

设置	详细说明
10x/光学	用 1 - 10 倍光学变焦录制。不需要数码变焦时, 如此设置。
40 倍/数码	用 1 - 10 倍光学变焦和 11 - 40 倍数码变焦录制。
200 倍/数码	用 1 - 10 倍光学变焦和 11 - 200 倍数码变焦录制。

注: _____

- 使用数码变焦时, 由于是数码放大, 图像会变得粗糙。

显示项目

- 1 选择视频模式。

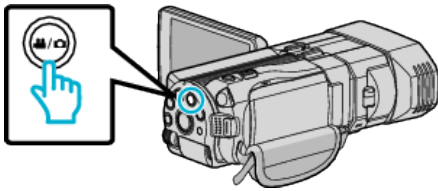

- 2 轻按 , 选择录制模式。



- 3 轻按“MENU”。



- 4 轻按“变焦”。

**x.v.Color (仅限 2D 模式)**

捕捉真实色彩。
(使用兼容 x.v.Color 的电视机播放。)

设置	详细说明
关	以电视播放标准捕捉色彩。
开	捕捉真实色彩。(适合支持 x.v.Color 的电视机)

显示项目

- 1 选择视频模式。

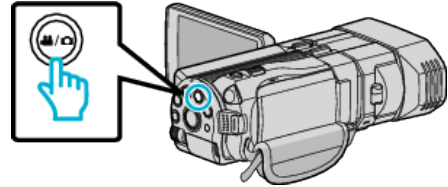

- 2 轻按 , 选择录制模式。



- 3 轻按“MENU”。

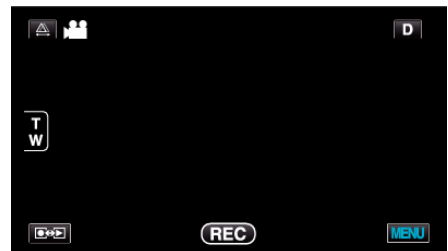

- 4 轻按“x.v.Color”。

**用户按键设置**

将常用功能指定给 USER 按键。

操作细节

“设置用户按键” (p. 42)

菜单设定

3D 声音

录制逼真的音响效果。

设置	详细说明
关	没有录制 3D 音响效果。
开	录制 3D 音响效果。

显示项目

- 1 选择视频模式。

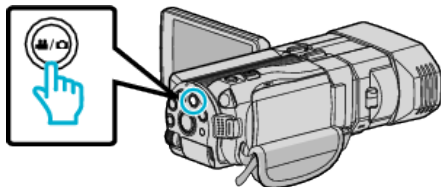

- 2 轻按 ，选择录制模式。



- 3 轻按“MENU”。

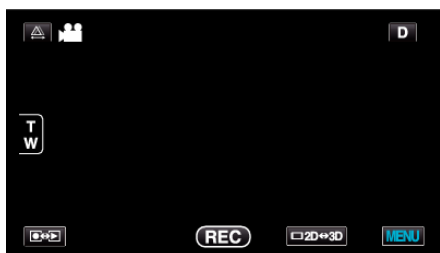

- 4 轻按“3D 声音”。



麦克风级别

做出调整,使“麦克风级别”不会变成红色。

设置	详细说明
关	隐藏话筒输入电平显示。
开	显示话筒输入电平显示。

小心：

- 当“3D 视频录制格式”设为“MP4(MVC)”，且用 HDMI 输出进行录制时，不会显示话筒的输入电平。（它将在录制停止后显示。）

显示项目

- 1 选择视频模式。

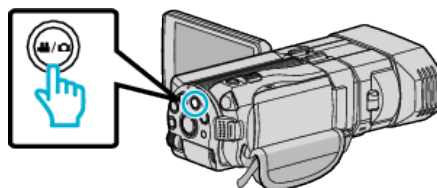

- 2 轻按 ，选择录制模式。



- 3 轻按“MENU”。

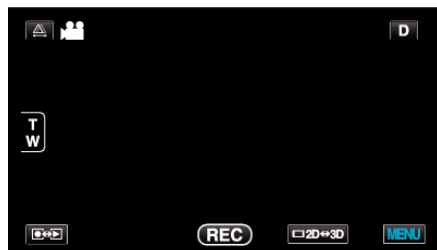

- 4 轻按“麦克风级别”。



麦克风级别设置

设置话筒音量。
做出调整,使“麦克风级别”不会变成红色。

设置	详细说明
+2	增高话筒输入电平。
+1	略微增高话筒输入电平。
0	话筒输入电平没有改变。
-1	略微降低话筒输入电平。
-2	降低话筒输入电平。

显示项目

1 选择视频模式。

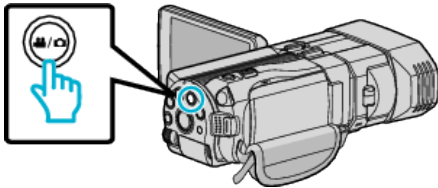

2 轻按 , 选择录制模式。



3 轻按“MENU”。



4 轻按“麦克风级别设置”。



耳机音量调节

设置相连耳机的音量。

录制时调节耳机的音量。

1 选择视频模式。

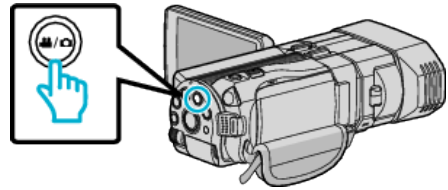

2 轻按 , 选择录制模式。



3 轻按“MENU”。



4 轻按“耳机音量调节”。

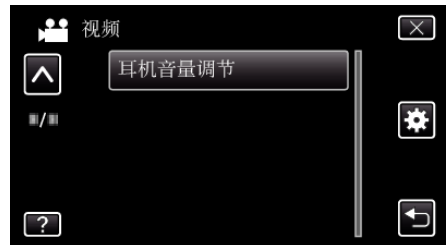

• 出现音量调节画面。

5 调节耳机的音量。



- 要调高音量,轻按触屏上的“+”。
- 要调低音量,轻按触屏上的“-”。
- 轻按 × 退出音量调节画面。

播放时调节耳机的音量。

1 选择视频模式。

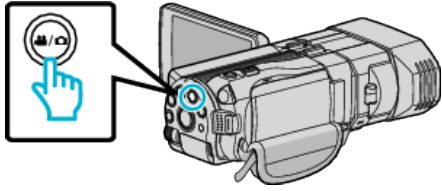

2 轻按 , 选择播放模式。



3 调节耳机的音量。

- 要调高音量,把变焦杆设在 T 端。
- 要调低音量,把变焦杆设在 W 端。

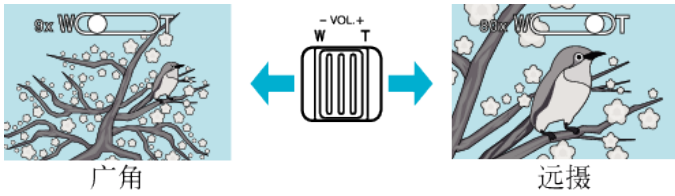

静像录制的主菜单

您可以根据被摄体或用途调整各种设置,如亮度和白平衡。您也可以更改画质和增益等设置。

1 选择静像模式。

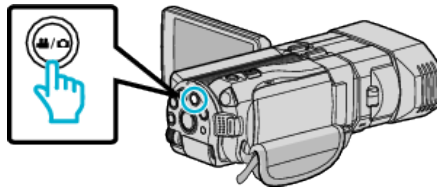

2 轻按 , 选择录制模式。

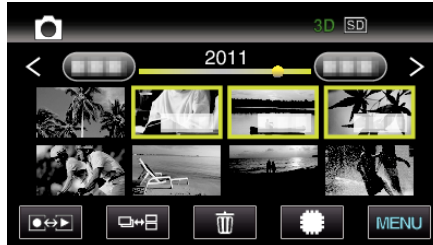

3 轻按“MENU”。

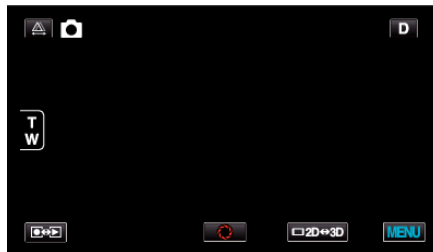

设置	详细说明
场景选择	可以选择适合拍摄条件的设置。 “场景选择” (☞ p. 37) *仅在手动录制模式下显示。
FOCUS	可以手动调整聚焦。 “手动调整聚焦” (☞ p. 38) *仅在手动录制模式下显示。
聚焦辅助	用彩色显示聚焦被摄体的轮廓,提高聚焦准确度。 “使用聚焦协助” (☞ p. 38) *仅在手动录制模式下显示。
辅助聚焦颜色	使用聚焦协助时,设置显示聚焦物体轮廓的颜色。 “辅助聚焦颜色” (☞ p. 109) *仅在手动录制模式下显示。
调节亮度	调整画面的总体亮度。 “调整亮度” (☞ p. 39) *仅在手动录制模式下显示。
快门速度	可以调整快门速度。 “设置快门速度” (☞ p. 39) *仅在手动录制模式下显示。
光圈优先	调节光圈值。 “设置光圈” (☞ p. 40) *仅在手动录制模式下显示。
白平衡	根据光源调整色彩。 “设置白平衡” (☞ p. 40) *仅在手动录制模式下显示。

菜单设定

设置	详细说明
背光补偿	当被摄体因背光而发暗时用该设置更正图像。 “设置背光补偿” (☞ p. 41) *仅在手动录制模式下显示。
近拍	使用变焦远摄(T)端时拍摄特写镜头。 “拍摄特写镜头” (☞ p. 41) *仅在 2D 手动录制模式下显示。
触摸优先 AE/AF	依据被摄体的脸部或选定区域自动调节聚焦和亮度。 “清楚地捕捉被摄体(触摸优先 AE/AF)” (☞ p. 44)
笑脸拍摄	检测到笑脸时自动捕捉静像。 “自动捕捉笑脸(笑脸拍摄)” (☞ p. 45)
微笑程度	设置检测到脸部时显示的项目。 “设置微笑程度显示(仅限静像)” (☞ p. 46)
自拍	拍摄集体照时使用该功能。 “拍摄集体照(自拍定时器)” (☞ p. 48)
增亮	在暗处录制时,自动使被摄体显得明亮。 “增亮” (☞ p. 110)
网格	显示网格线,便于识别被摄体倾斜的情况。 “网格” (☞ p. 110)
快门模式	可以调整连拍设置。 “快门模式” (☞ p. 111)
连拍速度	设置连拍速度。 “连拍速度” (☞ p. 111)
图像大小	设置静像的图像尺寸(像素数)。 “图像大小” (☞ p. 112) *仅在 2D 录制模式下显示。
用户按键设置	将常用功能指定给 USER 按键。 “设置用户按键” (☞ p. 42)

场景选择

可以选择适合拍摄条件的设置。

操作细节

“场景选择” (☞ p. 37)

FOCUS

可以手动调整聚焦。

操作细节

“手动调整聚焦” (☞ p. 38)

聚焦辅助

用彩色显示聚焦被摄体的轮廓,提高聚焦准确度。

操作细节

“使用聚焦协助” (☞ p. 38)

辅助聚焦颜色

使用聚焦协助时,设置显示聚焦物体轮廓的颜色。

设置	详细说明
红	用红色显示聚焦物体的轮廓。
绿	用绿色显示聚焦物体的轮廓。
蓝	用蓝色显示聚焦物体的轮廓。

显示项目

1 选择静像模式。

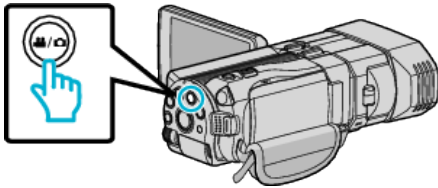

2 轻按 , 选择录制模式。

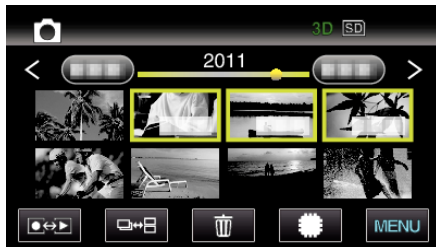

3 轻按“MENU”。

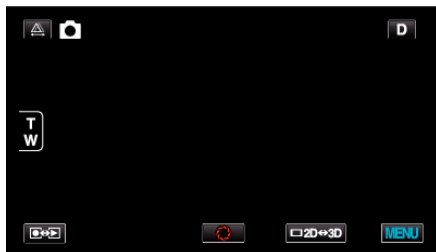

4 轻按“辅助聚焦颜色”。



调节亮度

调整画面的总体亮度。

操作细节

“调整亮度” (☞ p. 39)

快门速度

可以调整快门速度。

操作细节

“设置快门速度” (☞ p. 39)

光圈优先

调节光圈值。

操作细节

“设置光圈” (☞ p. 40)

白平衡

根据光源调整色彩。

操作细节

“设置白平衡” (☞ p. 40)

背光补偿

当被摄体因背光而发暗时用该设置更正图像。

操作细节

“设置背光补偿” (☞ p. 41)

近拍(仅限 2D 模式)

使用变焦远摄(T)端时拍摄特写镜头。

操作细节

“拍摄特写镜头” (☞ p. 41)

触摸优先 AE/AF

依据被摄体的脸部或选定区域自动调节聚焦和亮度。

操作细节

“清楚地捕捉被摄体(触摸优先 AE/AF)” (☞ p. 44)

笑脸拍摄

检测到笑脸时自动捕捉静像。

操作细节

“自动捕捉笑脸(笑脸拍摄)” (☞ p. 45)

微笑程度

设置检测到脸部时显示的项目。

操作细节

“设置微笑程度显示(仅限静像)” (☞ p. 46)

自拍

拍摄集体照时使用该功能。

操作细节

“拍摄集体照(自拍定时器)” (☞ p. 48)

菜单设定

增亮

在暗处录制时,自动使被摄体显得明亮。

设置	详细说明
关	停用该功能。
开	场景黑暗时,用电使场景变亮。

注:—

- 能对视频另行调整设置。
“LinktoC (视频)” (p. 100)

显示项目

- 1 选择静像模式。

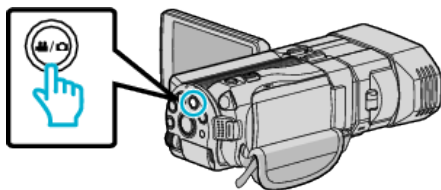

- 2 轻按 ,选择录制模式。



- 3 轻按“MENU”。

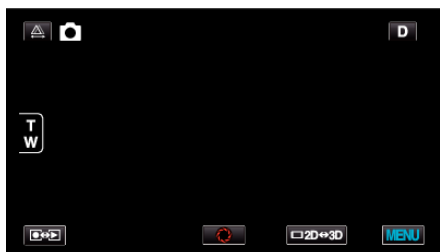

- 4 轻按“增亮”。



网格

显示网格线,便于识别被摄体倾斜的情况。

设置	详细说明
关	关闭网格显示。
开	打开网格显示。

显示项目

- 1 选择静像模式。

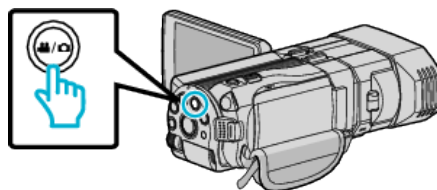

- 2 轻按 ,选择录制模式。



- 3 轻按“MENU”。

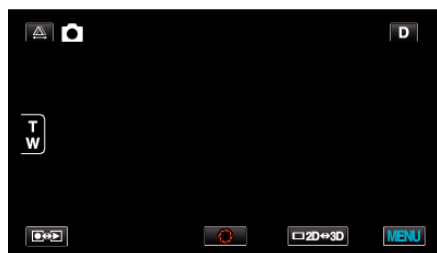

- 4 轻按“网格”。



快门模式

可以调整连拍设置。

设置	详细说明
单次拍	录制一张静像。
连拍	按住快照键时连续录制静像。

注：——

- 您可以在“共用”菜单中以“连拍速度”更改连拍速度。
“连拍速度”(p. 111)
- 有些 SD 卡不支持连拍。
- 如果反复使用此功能,连拍速度会下降。

显示项目

1 选择静像模式。

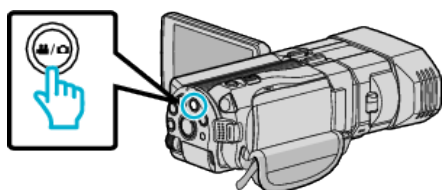

2 轻按 ，选择录制模式。



3 轻按“MENU”。

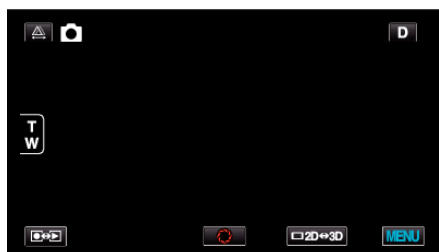

4 轻按“快门模式”。



连拍速度

设置连拍速度。

设置	详细说明
高速	<ul style="list-style-type: none"> • 在 3D 静像模式下,以每秒 12 张图像的速度最多连拍 12 个静像。 • 在 2D 静像模式下,以每秒 12 张图像的速度最多连拍 40 个静像。
低速	连拍,直到录制媒体已满。

注：——

- 连拍在“低速”模式下持续,拍摄速度逐渐减慢。

显示项目

1 选择静像模式。

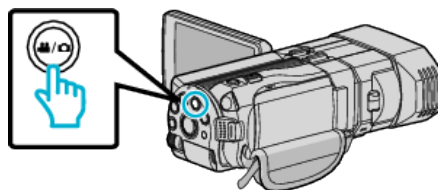

2 轻按 ，选择录制模式。

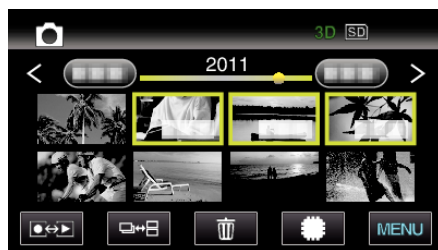

3 轻按“MENU”。

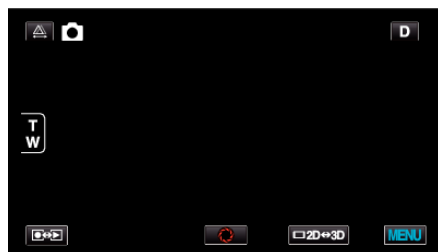

4 轻按“连拍速度”。



图像大小

设置静像的图像尺寸(像素数)。

■ 3D 模式

设置	详细说明
1920X1080(2M) (16:9)	以 16:9 的纵横比拍摄静像。

注：

- 在 3D 模式下,图像大小固定设在 1920X1080(2M)(16:9),且无法改动。
- 在 3D 模式下捕捉静像时,会用 3D 和 2D 格式保存静像。
3D 与 2D 图像的图像大小都将设为 1920X1080(2M)(16:9)。

■ 2D 模式

设置	详细说明
2304X1296(2.9M) 1920X1080(2M) (16:9)	以 16:9 的纵横比拍摄静像。 • 以 16:9 纵横比拍摄的静像边缘,打印时可能会被切掉。
1728X1296(2.2M) 640X480(0.3M) (4:3)	以 4:3 的纵横比拍摄静像。

显示项目

- 1 选择静像模式。

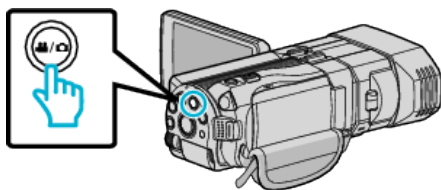

- 2 轻按 , 选择录制模式。



- 3 轻按“MENU”。

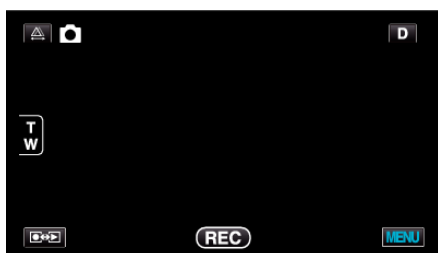

- 4 轻按“图像大小”。



用户按键设置

将常用功能指定给 USER 按键。

操作细节

“设置用户按键” (p. 42)

视频播放的主菜单

您可以删除或查找特定视频。

1 选择视频模式。

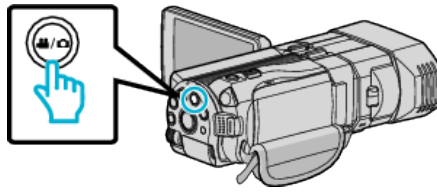

2 轻按 , 选择播放模式。



3 轻按“MENU”。



设置	详细说明
搜索日期	根据录制日期缩小视频索引画面的显示范围。 “搜索日期” (☞ p. 114)
保护/取消	保护文件以免无意中删除。 “保护/取消保护当前显示的文件” (☞ p. 64) “保护/取消保护选定文件” (☞ p. 64)
复制	可以将文件从内置内存复制到 SD 卡上。 “复制” (☞ p. 114)
移动	可以将文件从内置内存移动到 SD 卡上。 “移动” (☞ p. 114)
修剪	选择所需的部分视频, 保存为一个新的视频文件。 “捕捉视频中的需要部分(修剪)” (☞ p. 65)
上传设置	捕捉并复制一段录好的视频(最长 15 分钟), 用于上传到 YouTube。 “上传设置” (☞ p. 114)
播放其他文件	播放管理信息不完整的视频。 “播放管理信息不完整的视频” (☞ p. 54)
3D 运动舒缓	用运动舒缓功能播放有可能造成运动恶心的场景, 以免发生运动恶心。 “3D 运动舒缓(仅限 3D 模式)” (☞ p. 114) *仅在 3D 播放模式下显示。

搜索日期

根据录制日期缩小视频索引画面的显示范围。

操作细节
“日期搜索” (☞ p. 57)

保护/取消

保护文件以免无意中删除。

操作细节
“保护/取消保护当前显示的文件” (☞ p. 64)
“保护/取消保护选定文件” (☞ p. 64)

复制

可以将文件从内置内存复制到 SD 卡上。

操作细节
“把文件复制至 SD 卡” (☞ p. 86)

移动

可以将文件从内置内存移动到 SD 卡上。

操作细节
“把文件移动至 SD 卡” (☞ p. 87)

修剪

选择所需的部分视频,保存为一个新的视频文件。

操作细节
“捕捉视频中的需要部分(修剪)” (☞ p. 65)

上传设置

捕捉并复制一段录好的视频(最长 15 分钟),用于上传到 YouTube。

操作细节
“捕捉要上传到 YouTube 的视频” (☞ p. 66)

播放其他文件

播放管理信息不完整的视频。

操作细节
“播放管理信息不完整的视频” (☞ p. 54)

3D 运动舒缓(仅限 3D 模式)

用运动舒缓功能播放有可能造成运动恶心的场景,以免发生运动恶心。

设置	详细说明
关	正常播放即使有可能造成运动恶心的场景。
开	用运动舒缓功能播放有可能造成运动恶心的场景。

显示项目

1 选择视频模式。

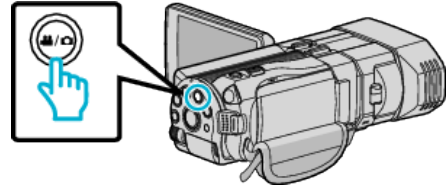

2 轻按 , 选择播放模式。



3 轻按“MENU”。



4 轻按“3D 运动舒缓”。



注：
要避免录制需要用运动舒缓功能播放的场景,请参阅“录制和播放 3D 图像的注意事项”。
“录制和播放 3D 图像的注意事项” (☞ p. 11)

静像播放的主菜单

您可以删除或查找特定的静像。

1 选择静像模式。

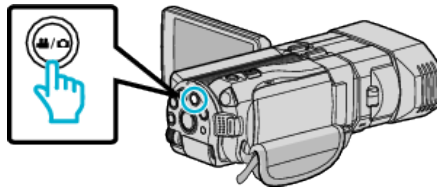

2 轻按 , 选择播放模式。

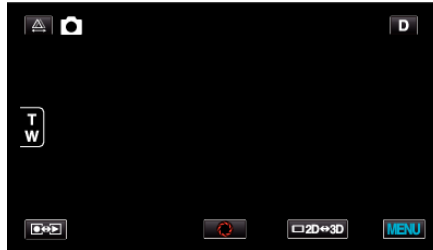

3 轻按“MENU”。

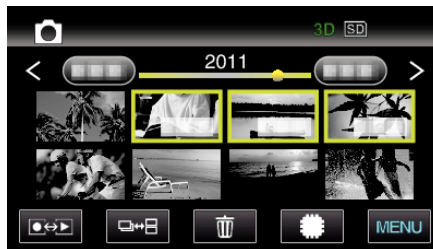

设置	详细说明
搜索日期	根据录制日期缩小静像索引画面。 “日期搜索” (☞ p. 57)
保护/取消	保护文件以免无意中删除。 “保护/取消保护当前显示的文件” (☞ p. 64) “保护/取消保护选定文件” (☞ p. 64)
复制	可以将文件从内置内存复制到 SD 卡上。 “复制” (☞ p. 115)
移动	可以将文件从内置内存移动到 SD 卡上。 “移动” (☞ p. 115)

搜索日期

根据录制日期缩小静像索引画面。

操作细节

“日期搜索” (☞ p. 57)

保护/取消

保护文件以免无意中删除。

操作细节

“保护/取消保护当前显示的文件” (☞ p. 64)

“保护/取消保护选定文件” (☞ p. 64)

复制

可以将文件从内置内存复制到 SD 卡上。

操作细节

“把文件复制至 SD 卡” (☞ p. 86)

移动

可以将文件从内置内存移动到 SD 卡上。

操作细节

“把文件移动至 SD 卡” (☞ p. 87)

共用菜单

1 选择视频或静像模式。

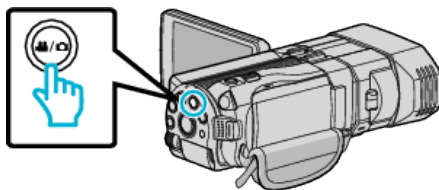

2 轻按“MENU”。



3 轻按“*”。

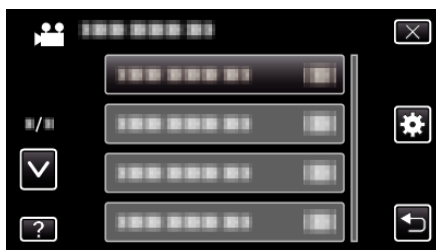

设置	详细说明
时钟设定	重设当前时间,或在海外使用本机期间设为当地时间。 “时钟设定”(☞ p. 20) “旅行期间按当地时间设置时钟”(☞ p. 26) “设置夏时制”(☞ p. 26)
日期显示样式	设置年月日的顺序和时间显示格式(24小时/12小时)。 “日期显示样式”(☞ p. 118)
LANGUAGE	画面语言可以改变。 “更改显示语言”(☞ p. 22)
监视器亮度	设置液晶监视器的亮度。 “监视器亮度”(☞ p. 119)
视频记录媒体	设置视频的录制/播放媒体。 “视频记录媒体”(☞ p. 119)
图像记录媒体	设置静像的录制/播放媒体。 “图像记录媒体”(☞ p. 120)
操作声音	打开或关闭操作音。 “操作声音”(☞ p. 120)
自动关机	设置这一功能,能预防忘记关电源的情况发生。 “自动关机”(☞ p. 121)
快速重启	液晶监视器关闭后 5 分钟内,把耗电量降到录制时用电量的 1/3。 “快速重启”(☞ p. 121)
遥控	启用遥控操作。 “遥控”(☞ p. 122)

设置	详细说明
演示模式	以摘要形式介绍本机的特殊功能。 “演示模式” (☞ p. 122)
触屏调节	在触屏上调节按钮的反应位置。 “触屏调节” (☞ p. 123)
3D 显示警告	设置在 3D 播放过程中是否显示警示语。 “3D 显示警告(仅限 3D 模式)” (☞ p. 124)
视频输出	根据相连的电视机设置纵横比(16:9 或 4:3)。 “视频输出(仅限 2D 模式)” (☞ p. 124)
HDMI 输出	设置 HDMI 迷你接口的视频输出分辨率。 “HDMI 输出” (☞ p. 125)
HDMI 控制	用 HDMI 迷你接口连接电视机和本机时,把相连操作设为打开/关闭。 “HDMI 控制” (☞ p. 126)
自动定格	将自动刻录的光盘封盘,以便在兼容的设备上播放。 “自动定格” (☞ p. 126)
出厂前预设值	把所有设置恢复到默认值。 “出厂前预设值” (☞ p. 127)
更新	把本机的功能更新到最新版本。 “更新” (☞ p. 127)
格式化内存	删除内置内存上的所有文件。 “格式化内存” (☞ p. 127)
格式化 SD 卡	删除 SD 卡上的所有文件。 “格式化 SD 卡” (☞ p. 128)
删除内存	将本机丢弃或转给另一个人时执行此程序。 “删除内存” (☞ p. 128)

时钟设定

重设当前时间,或在海外使用本机期间设为当地时间。

操作细节

“时钟设定”(☞ p. 20)

“旅行期间按当地时间设置时钟”(☞ p. 26)

“设置夏时制”(☞ p. 26)

日期显示样式

设置年月日的顺序和时间显示格式(24小时/12小时)。

1 轻按“MENU”。

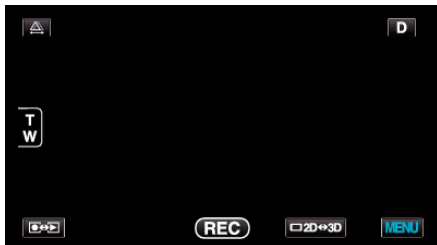

2 轻按“⚙️”。



3 轻按“日期显示样式”。



4 轻按以便设置日期和时间显示的方式。



- 轻按“日期样式”的底部,然后轻按^或v,设置年月日的顺序。
- 轻按时间的底部,然后轻按^或v,设置时间显示格式。
- 日期显示可设置成如下任何格式:“月.日.年”、“年.月.日”、“日.月.年”。
- 时间显示可设置成如下任何格式:“12h”和“24h”。
- 设置完成后,轻按“确定”。这样即可确认年月日顺序的设置和时间显示格式。
- 要取消该设置,轻按“X”或“⏪”。

时钟设置方式

本机的时钟设置方式因机型而异。



- “年、月、日、时”的顺序因日期显示方式而不同。

LANGUAGE

画面语言可以改变。

操作细节

“更改显示语言” (p. 22)

监视器亮度

设置液晶监视器的亮度。

设置	详细说明
4	调亮监视器的背光,而不管周围条件如何。
3	设为标准亮度。
2	调暗监视器的背光,而不管周围条件如何。
1	设为暗亮度。 选定此项有助于省电。
自动	户外使用时,把亮度自动设为“4”,室内使用时,则设为“3”。

显示项目

1 轻按“MENU”。

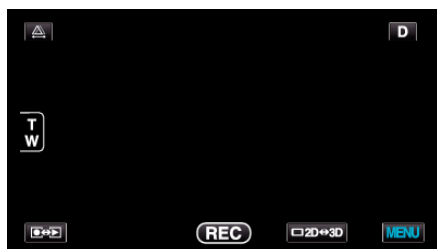

2 轻按“⚙️”。



3 轻按“监视器亮度”。

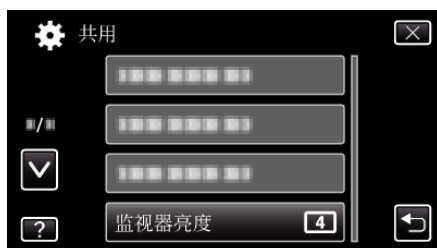

视频记录媒体

设置视频的录制/播放媒体。

设置	详细说明
内存	把视频录制到本机的内置内存上。
SD 卡	把视频录制到 SD 卡上。

显示项目

1 轻按“MENU”。

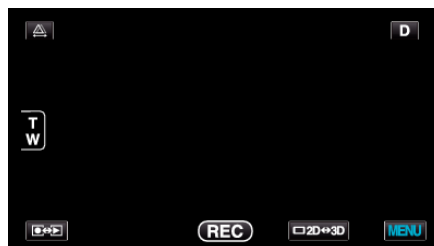

2 轻按“⚙️”。



3 轻按“视频记录媒体”。



菜单设定

图像记录媒体

设置静像的录制/播放媒体。

设置	详细说明
内存	把静像录制到本机的内置内存上。
SD 卡	把静像录制到 SD 卡上。

显示项目

1 轻按“MENU”。

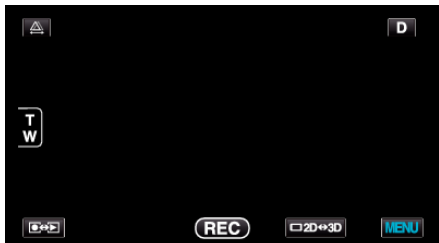

2 轻按“⚙️”。



3 轻按“图像记录媒体”。



操作声音

打开或关闭操作音。

设置	详细说明
关	关闭操作音。
开	打开操作音。

显示项目

1 轻按“MENU”。

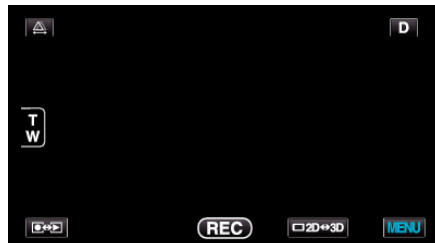

2 轻按“⚙️”。



3 轻按“操作声音”。



自动关机

设置这一功能,能预防忘记关电源的情况发生。

设置	详细说明
关	即使本机不工作 5 分钟,电源也不会关闭。
开	如果本机不工作 5 分钟,电源自动关闭。

注:——

- 使用电池时,如果本机不工作 5 分钟,电源自动关闭。
- 使用交流电适配器时,本机会进入待机模式。

显示项目

- 1 轻按“MENU”。

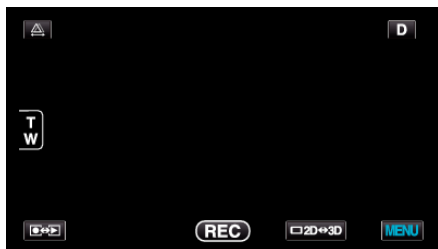

- 2 轻按“⚙️”。

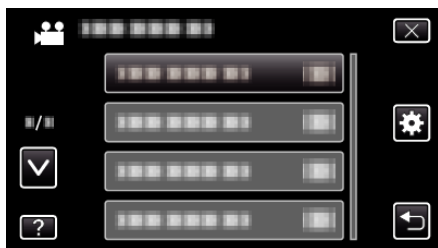

- 3 轻按“自动关机”。



快速重启

液晶监视器在 5 分钟内再次打开时,能迅速打开电源。

设置	详细说明
关	停用该功能。
开	液晶监视器在 5 分钟内再次打开时,能迅速打开电源。

注:——

- 液晶监视器关闭后 5 分钟内的电耗降低。

显示项目

- 1 轻按“MENU”。

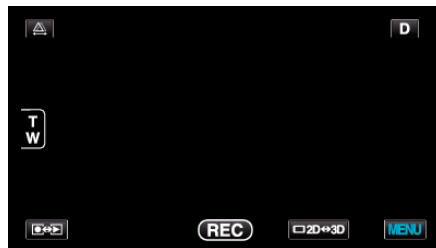

- 2 轻按“⚙️”。



- 3 轻按“快速重启”。



- 液晶监视器关闭后 5 分钟内的电耗降低。

菜单设定

遥控

启用遥控操作。

设置	详细说明
关	禁用遥控操作。
开	启用遥控操作。

显示项目

1 轻按“MENU”。

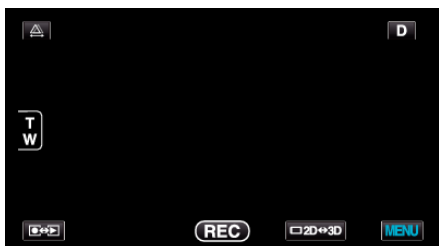

2 轻按“⚙️”。



3 轻按“遥控”。



演示模式

播放本机特殊功能的演示。

设置	详细说明
关	停用该功能。
开	播放本机特殊功能的演示。

播放演示模式

- 1 取出电池和 SD 卡。
- 2 连接交流电适配器。
- 3 打开液晶监视器和电源。

- 3 分钟后开始播放演示。
- 要停止播放,请在画面上轻按一下。

注:

- 此模式在播放模式下无法使用。

显示项目

1 轻按“MENU”。

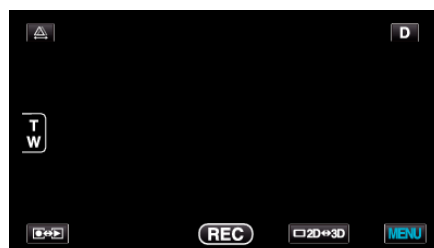

2 轻按“⚙️”。

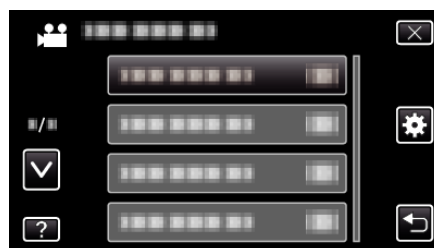

3 轻按“演示模式”。



触屏调节

在触屏上调节按钮的反应位置。

1 轻按“MENU”。



2 轻按“⚙️”。

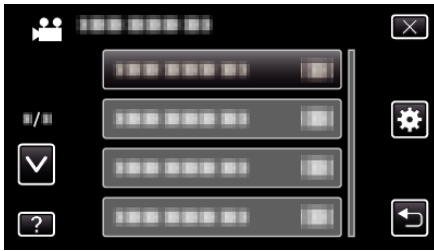

3 轻按“触屏调节”。

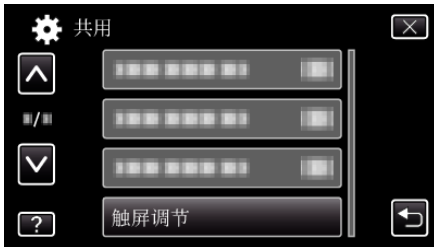

• 出现触屏调节画面。

4 轻按“+”。(总计 3 次)



• 继续轻按“+”，它的位置随每次轻按而变化。

5 再次轻按“+”，确认已调节的位置。(总计 3 次)



• 继续轻按“+”，它的位置随每次轻按而变化。

• 如果轻按调节屏幕上“+”标记以外的位置，就会出错。在此情况下，从第 4 步开始再试。

6 轻按“确定”。



• 设置结束，返回菜单画面。

小心：

• 在调节触屏过程中，除“+”标记外，不要轻按其他地方(第 4 - 5 步)。否则可导致触屏故障。

注：

• 调节时，用 SD 卡的一个角等物轻轻地按下。
• 不要用带尖头的物体按，也不要用力按。

菜单设定

3D 显示警告(仅限 3D 模式)

设置在 3D 播放过程中是否显示警示语。

设置	详细说明
关	显示 3D 警示图标(*)而非 3D 警示语句。
开	按常规间隔显示 3D 警示语句。

*3D 警示图标 

显示项目

1 轻按“MENU”。

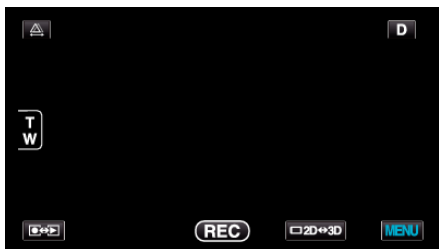

2 轻按“⚙️”。

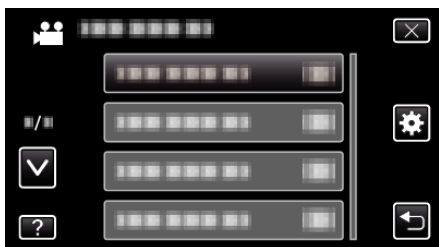

3 轻按“3D 显示警告”。



视频输出(仅限 2D 模式)

根据相连的电视机设置纵横比(16:9 或 4:3)。

设置	详细说明
4:3	连接常规电视机(4:3)时选择此项。
16:9	连接宽屏幕电视机(16:9)时选择此项。

显示项目

1 轻按“MENU”。

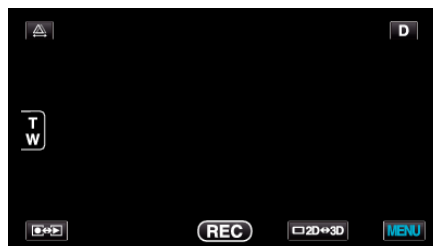

2 轻按“⚙️”。



3 轻按“视频输出”。



HDMI 输出

连接电视时,设置本机 HDMI 接口的输出。

■ 3D 模式

设置	详细说明
自动	根据支持的监视器输出格式输出图像。
并排输出	无论支持的监视器输出格式如何,均从 HDMI 接口以“并排输出”(960x1080ix2ch)输出图像。
特定电视类型	如果监视器不支持“1080i”格式,则从 HDMI 接口以“并排输出”(960x1080ix2ch)输出图像。 如果监视器不支持“1080i”,则从 HDMI 接口以“2D”(576p 或 576i)输出图像。
2D 输出	无论支持的监视器输出清晰度是多少,均从 HDMI 接口以“2D”(“1080i”、“576p”或“576i”)输出图像。

录好的 3D 视频格式与经由 HDMI 输出在电视上显示

■ HDMI 输出设为“2D 输出”时

3D 视频录制格式	视频输出		
	2D 电视	3D 兼容电视	本机的液晶监视器
AVCHD	2D	2D	3D
MP4(MVC)	2D	2D	3D

■ HDMI 输出设为“自动”时

3D 视频录制格式	视频输出		
	2D 电视	3D 兼容电视	本机的液晶监视器
AVCHD	2D	3D	3D
MP4(MVC)	2D	3D	3D

- 如果连接了 3D 兼容电视机也仍无法看到 3D 图像,则将“HDMI 输出”设为“特定电视类型”或“并排输出”。
- 如果连接 2D 电视时“HDMI 输出”设为“特定电视类型”,则左右图像将并排显示。
- 有关电视机设置的详情,请查阅电视机的使用说明书。

■ 2D 模式

设置	详细说明
自动	建议一般情况选择“自动”。
576p	当视频没有用“自动”正确输出时,选择此项。

显示项目

1 轻按“MENU”。



2 轻按“⚙️”。

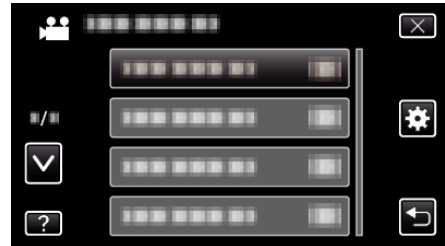

3 轻按“HDMI 输出”。

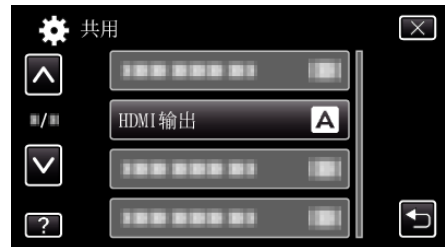

菜单设定

HDMI 控制

设置是否与兼容 HDMI-CEC 的电视机关联操作。

设置	详细说明
关	关闭相连操作。
开	打开相连操作。

显示项目

1 轻按“MENU”。

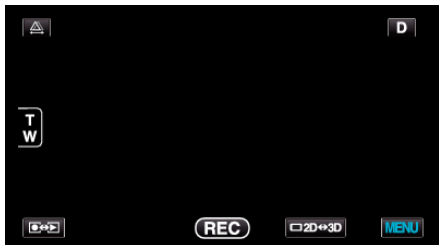

2 轻按“⚙️”。



3 轻按“HDMI 控制”。



自动定格

将自动刻录的光盘封盘,以便在兼容的设备上播放。

设置	详细说明
关	不要将光盘封盘。稍后可将数据加入光盘。
开	将光盘封盘,并将其设为可读状态。

显示项目

1 轻按“MENU”。

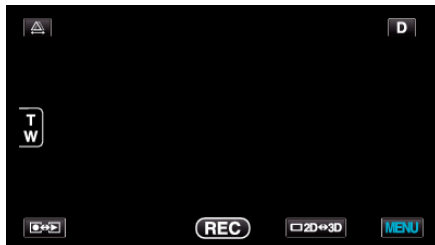

2 轻按“⚙️”。

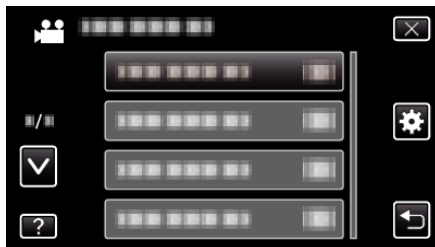

3 轻按“自动定格”。



出厂前预设值

把所有设置恢复到默认值。

- 1 轻按“MENU”。



- 2 轻按“*”。



- 3 轻按“出厂前预设值”。



- 4 轻按“是”。

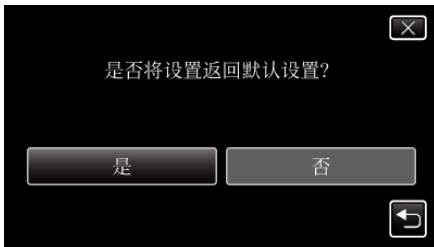

- 所有设置恢复到默认值。

更新

把本机的功能更新到最新版本。

详见 JVC 主页。

(本机软件没有更新程序时,主页上没有相关内容。)

<http://www.jvc-victor.co.jp/english/global-e.html>

格式化内存

删除内置内存上的所有文件。

设置	详细说明
文件	删除内置内存上的所有文件。
文件 + 管理编号	删除内置内存上的所有文件,把文件夹和文件的编号重设为“1”。

小心:—

- 格式化时,内置内存上的所有数据都会被删除。
格式化前,把内置内存上的所有文件都复制到个人电脑上。
- 确保电池充足了电,或连接了交流电适配器,因为格式化程序可能需要一些时间。

显示项目

- 1 轻按“MENU”。

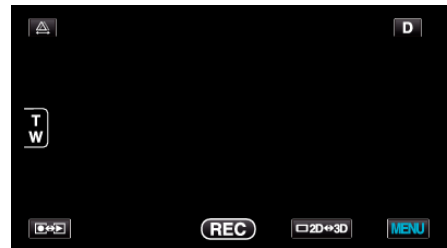

- 2 轻按“*”。



- 3 轻按“格式化内存”。



菜单设定

格式化 SD 卡

删除 SD 卡上的所有文件。

设置	详细说明
文件	删除 SD 卡上的所有文件。
文件 + 管理编号	删除 SD 卡上的所有文件,把文件夹和文件的编号重设为“1”。

小心: _____

- 没有插入 SD 卡时不能选择。
- 格式化时,卡上的所有数据都会被删除。
格式化前,把卡上的所有文件都复制到个人电脑上。
- 确保电池充足了电,或连接了交流电适配器,因为格式化程序可能需要一些时间。

显示项目

1 轻按“MENU”。

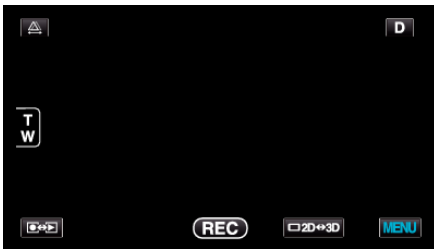

2 轻按“⚙️”。



3 轻按“格式化 SD 卡”。



删除内存

将本机丢弃或转给另一个人时执行此程序。

1 轻按“MENU”。



2 轻按“⚙️”。



3 轻按“删除内存”。



4 轻按“是”。

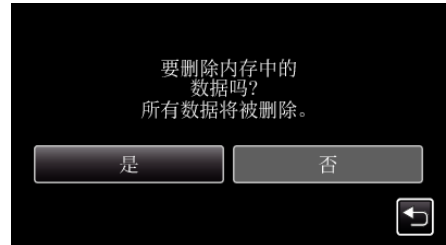

- 完成删除后,轻按“确定”。

小心: _____

- 连接交流电适配器,因为删除数据可能需要一些时间。

注: _____

- 重复该程序,使数据更难恢复。

正面

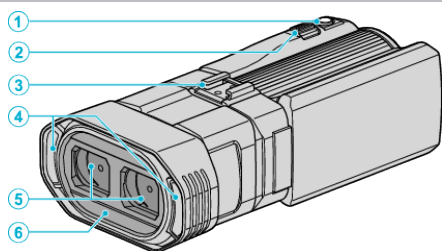

- 1 SNAPSHOT(静像录制)键
 - 拍摄静像。
- 2 变焦/音量杆
 - 拍摄时: 调整拍摄范围。
 - 播放时(索引画面): 移动到下一页或前一页。
 - 播放视频时: 调整音量。
- 3 插靴
 - 便于加装备选外部话筒。
 - “连接外部话筒”(见 p. 25)
- 4 立体声麦克风
 - 在视频录制期间,不要用手指盖住麦克风。
- 5 镜头盖
 - 不要碰镜头。
 - 在视频录制期间,不要用手指遮住镜头。
- 6 遥感传感器

背面

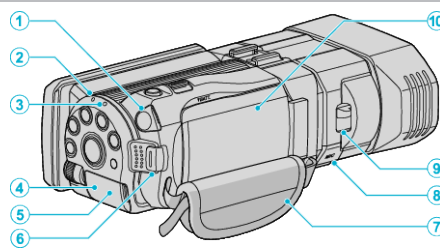

- 1 耳机接口
 - 连接备选耳机。
 - “连接耳机”(见 p. 24)
- 2 ACCESS(存取)指示灯
 - 录制或播放过程中亮灯/闪烁。
 - 不要取出电池、交流电适配器或 SD 卡。
- 3 POWER/CHARGE(电源/充电)指示灯
 - 亮起: 电源“打开”
 - 闪烁: 充电进行中
 - 熄灭: 充电完成
- 4 HDMI 接口
 - 连接至 HDMI 电视。
- 5 直流电接口
 - 连接交流电适配器,给电池充电。
- 6 START/STOP(视频录制)键
 - 开始/停止视频录制。
- 7 握带
 - 手穿过握带,握紧本机。
 - “握带调整”(见 p. 17)
- 8 麦克风接口
 - 连接备选的麦克风。
 - “连接外部话筒”(见 p. 25)
- 9 镜头盖开关
 - 打开和关闭镜头盖。
- 10 电池盖
 - “安装电池。”(见 p. 16)

底部

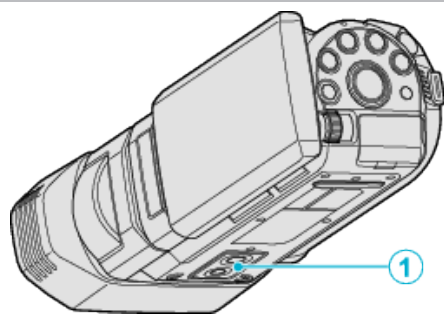

- 1 三脚架安装孔
“安装三脚架” (☞ p. 23)

内部

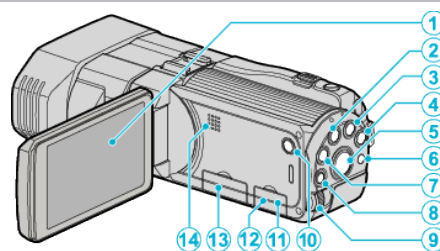

- 1 液晶监视器
 • 打开和关闭液晶监视器即可打开和关闭电源。
 • 转动监视器,拍摄自己的肖像。
- 2 USER 键
 “设置用户按键” (☞ p. 42)
- 3 (视频/静像) 键
 • 在视频和静像模式之间切换。
- 4 i.AUTO 键
 • 在智能自动和手动模式之间切换。
- 5 3D 键
 • 在 3D 和 2D 模式之间切换。
 • 按住,直到按键的 LED 灯亮起/熄灭。
- 6 遥感传感器
- 7 INFO(信息)键
 • 录制: 显示剩余时间(仅限视频)和电池电量。
 • 播放: 显示录制日期等文件信息。
- 8 ADJ(调节)按钮
 • 用于调节“FOCUS”、“调节亮度”等。
- 9 控制拨盘
 “控制拨盘用于录制” (☞ p. 43)
- 10 (电源) 键
 • 按住以便在液晶监视器打开的同时打开/关闭电源。
- 11 AV 接口
 • 连接至电视机等。
- 12 USB 接口
 • 用 USB 电缆连接电脑。
- 13 SD 卡槽
 • 插入备选的 SD 卡。
 “插入 SD 卡” (☞ p. 17)
- 14 扬声器
 • 视频播放过程中输出音频。

常见录制显示

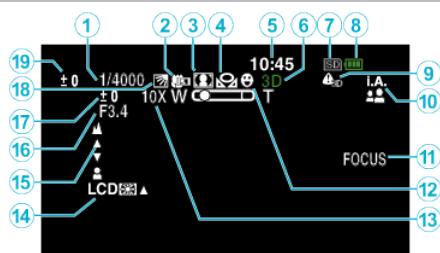

- 1 快门速度
“设置快门速度” (☞ p. 39)
- 2 近拍(仅限 2D 模式)
“拍摄特写镜头” (☞ p. 41)
- 3 场景选择
“场景选择” (☞ p. 37)
- 4 白平衡
“设置白平衡” (☞ p. 40)
- 5 日期/时间
“时钟设定” (☞ p. 20)
- 6 3D/2D 模式
“3D 键” (☞ p. 130)
- 7 媒体
“视频记录媒体” (☞ p. 119)
“图像记录媒体” (☞ p. 120)
- 8 电池显示
“剩余录制时间/电池电量” (☞ p. 49)
- 9 3D 显示警告
“3D 显示警告(仅限 3D 模式)” (☞ p. 124)
- 10 录制模式
“在智能自动模式下拍摄视频” (☞ p. 30)
“手动录制” (☞ p. 36)
- 11 聚焦协助
“使用聚焦协助” (☞ p. 38)
- 12 触摸优先 AE/AF
“清楚地捕捉被摄体(触摸优先 AE/AF)” (☞ p. 44)
- 13 变焦
“变焦(仅限 2D 模式)” (☞ p. 103)
- 14 监视器背光
“监视器亮度” (☞ p. 119)
- 15 聚焦
“手动调整聚焦” (☞ p. 38)
- 16 光圈优先
“设置光圈” (☞ p. 40)
- 17 亮度
“调整亮度” (☞ p. 39)
- 18 背光补偿
“设置背光补偿” (☞ p. 41)
- 19 视差调节(仅限 3D 模式)
“录制时调整视差” (☞ p. 35)

视频录制

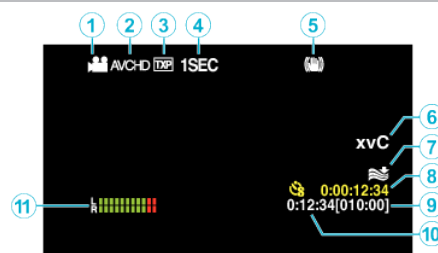

- 1 视频模式
“ (视频/静像)键” (☞ p. 130)
- 2 3D 视频录制格式
“3D 视频录制格式(仅限 3D 模式)” (☞ p. 101)
- 3 视频质量
“视频质量” (☞ p. 102)
- 4 慢速录制
“间隔录制(延时录制)” (☞ p. 46)
- 5 数码图像稳定器
“减轻相机振动” (☞ p. 44)
- 6 x.v.Color (仅限 2D 模式)
“x.v.Color (仅限 2D 模式)” (☞ p. 103)
- 7 减低风音
“风声消除” (☞ p. 100)
- 8 慢速录制计数器
“间隔录制(延时录制)” (☞ p. 46)
- 9 剩余录制时间
“剩余录制时间/电池电量” (☞ p. 49)
- 10 场景计数器
- 11 麦克风级别
“麦克风级别” (☞ p. 104)

静像录制

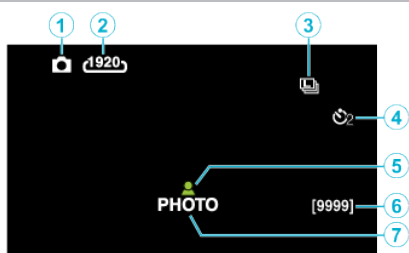

- 1 静像模式
“ (视频/静像)键” (☞ p. 130)
- 2 图像大小
“图像大小” (☞ p. 112)
- 3 连拍
“快门模式” (☞ p. 111)
“连拍速度” (☞ p. 111)
- 4 定时器
“拍摄集体照(自拍定时器)” (☞ p. 48)
- 5 聚焦
“在智能自动模式下拍摄静像” (☞ p. 33)
- 6 剩余拍摄张数
- 7 录制进行中

视频播放



- 1 场景计数器
- 2 视频模式
“ (视频/静像)键” (☞ p. 130)
- 3 操作指示灯
“播放视频” (☞ p. 52)
- 4 日期/时间
“时钟设定” (☞ p. 20)
- 5 3D/2D 模式
“3D 键” (☞ p. 130)
- 6 媒体
“视频记录媒体” (☞ p. 119)
- 7 播放时间
“播放视频” (☞ p. 52)
- 8 慢速播放
 - 通过图标显示慢速录制的录制间隔。
 - “延时录制设置” (☞ p. 47)
- 9 外置存储器播放
 - “用 DVD 刻录机播放” (☞ p. 75)
 - “用外置蓝光驱动器播放” (☞ p. 79)
 - “播放 USB 外部硬盘驱动器中的文件” (☞ p. 83)
- 10 x.v.Color (仅限 2D 模式)
“x.v.Color (仅限 2D 模式)” (☞ p. 103)
- 11 以 1080p 输出
“HDMI 输出” (☞ p. 125)
- 12 3D 运动舒缓(仅限 3D 模式)
“3D 运动舒缓(仅限 3D 模式)” (☞ p. 114)
- 13 视差调节(仅限 3D 模式)
“播放时调整视差” (☞ p. 56)

静像播放



- 1 静像模式
“ (视频/静像)键” (☞ p. 130)
- 2 操作指示灯
“播放静像” (☞ p. 55)
- 3 文件夹编号
- 4 文件编号
- 5 日期/时间
“时钟设定” (☞ p. 20)
- 6 3D/2D 模式
“3D 键” (☞ p. 130)
- 7 媒体
“图像记录媒体” (☞ p. 120)
- 8 外置存储器播放
“用 DVD 刻录机播放” (☞ p. 75)
“用外置蓝光驱动器播放” (☞ p. 79)
“播放 USB 外部硬盘驱动器中的文件” (☞ p. 83)
- 9 以 1080p 输出
“HDMI 输出” (☞ p. 125)
- 10 视差调节 (仅限 3D 模式)
“播放时调整视差” (☞ p. 56)

电池

使用电池时无法打开电源。

给电池充电。

“电池充电” (☞ p. 16)

如果本机的端子或电池肮脏, 请用棉签或类似物品擦拭。

如果使用 JVC 电池以外的任何其他电池, 则无法保证安全和性能。请务必使用 JVC 电池。

即使充过电, 使用时间也很短。

重复充电会导致电池变质。换上新电池。

“备选附件” (☞ p. 27)

无法给电池充电。

电池充足电后, 指示灯不闪烁。

如果本机的端子或电池肮脏, 请用棉签或类似物品擦拭。

使用非原装电池可能会损坏本机。一定要使用原装电池。

剩余电池电量显示不正确。

连接交流电适配器时, 不显示电池电量。

如果在高温或低温下长期使用本机, 或电池反复充电, 可能无法正确显示剩余电量。

The battery depletes even when the AC adapter is connected. 即使连接交流电适配器时, 电池也会用完。

请使用 JVC 交流电适配器 (AP-V20E)。

录制

不能进行录制。

检查  键。

“内部” (☞ p. 130)

用  键设为录制模式。

“液晶监视器上的按键名称和功能” (☞ p. 19)

自动停止录制。

录制会自动停止, 因为根据规格, 不能连续录制 12 个小时以上。(可能需要过一段时间才能接着录制。)

关闭本机, 等待一会儿再打开。(温度升高时, 本机自动停止, 以便保护电路。)

静像的连拍速度很慢。

如果反复使用此功能, 连拍速度会下降。

连拍速度可能因 SD 卡或某些录制条件而下降。

没有自动调整焦点。

如果您在暗处录制, 或者被摄体没有明暗对比, 那么您可以手动调整聚焦。

“手动调整聚焦” (☞ p. 38)

用镜头清洁布擦拭镜头。

在手动录制菜单上取消手动聚焦。

“手动调整聚焦” (☞ p. 38)

变焦不起作用。

静像录制模式下没有数码变焦功能。

延时录制时无法使用变焦。(不能同时使用静像录制和图像稳定器。)

要使用数码变焦, 需在菜单中把“变焦”设为“40 倍/数码”或“200 倍/数码”。

“变焦(仅限 2D 模式)” (☞ p. 103)

录制动作快速或亮度变化很大的场景时, 发生马赛克噪声。

录制时, 在 3D 模式下将“视频质量”设为“THR”或“TXP”, 2D 模式下设为“UXP”或“XP”。

“视频质量” (☞ p. 102)

录好的图像上出现竖线。

拍摄用强光照明的被摄体时, 出现该现象。这不是故障。

卡

无法插入 SD 卡。

千万不要把卡插反。
“插入 SD 卡” (☞ p. 17)

无法复制到 SD 卡。

要录到卡上,有必要进行媒体设置。
“视频记录媒体” (☞ p. 119)
要使用已经在其它设备上用过的卡,有必要通过媒体设置用“格式化 SD 卡”对卡进行格式化(初始化)。
“格式化 SD 卡” (☞ p. 128)

播放

声音或视频中断。

在两个场景连接部位,有时播放会中断。这不是故障。

长时间显示同一图像。

更换 SD 卡。(SD 卡损坏时,发生读取数据故障。本机将尽可能播放,但如果状况持续,最终会停止播放。)
执行“共用”菜单中的“格式化 SD 卡”。(所有数据都将删除。)
“格式化 SD 卡” (☞ p. 128)

画面不流畅。

播放模式下,当“3D 运动舒缓”设为“开”时,会跳过有可能造成运动恶心的场景。如要正常播放即使有可能造成运动恶心的场景,将“3D 运动舒缓”设为“关”。
“3D 运动舒缓(仅限 3D 模式)” (☞ p. 114)
要避免录制需要用运动舒缓功能播放的场景,请参阅“录制和播放 3D 图像的注意事项”。
“录制和播放 3D 图像的注意事项” (☞ p. 11)
更换 SD 卡。(SD 卡损坏时,发生读取数据故障。本机将尽可能播放,但如果状况持续,最终会停止播放。)
执行“共用”菜单中的“格式化 SD 卡”。(所有数据都将删除。)
“格式化 SD 卡” (☞ p. 128)
使用 Everio MediaBrowser 3D 播放时,核对您电脑的系统要求。
“核对系统要求(指引)” (☞ p. 89)

找不到录好的文件。

按 3D 键,切换到所需的模式进行播放。
“播放视频” (☞ p. 52)
将视频录制菜单中的“3D 视频录制格式”设为“MP4(MVC)”或“AVCHD”。
“3D 视频录制格式(仅限 3D 模式)” (☞ p. 101)
在索引画面上轻按 ,更改播放媒体。
“视频播放的操作键” (☞ p. 52)
“静像播放的操作键” (☞ p. 55)
选择菜单中的“播放其他文件”。(不能播放管理信息不完整的视频文件。)
“播放管理信息不完整的视频” (☞ p. 54)

无日期/时间显示。

用 3D 模式录制的视频,播放其光盘时,不会显示录制日期和时间。
播放用 DVD-Video 格式创建的光盘时,不会显示日期和时间等信息。

图像在电视机上没有恰当显示。

断开电缆并重新连接。
“经由 HDMI 迷你接口连接” (☞ p. 59)
关闭本机并再次启动。

图像垂直投射在电视机上。

在“共用”菜单中把“视频输出”设为“4:3”。
“视频输出(仅限 2D 模式)” (☞ p. 124)
对电视画面作出相应的调整。

显示在电视上的图像太小。

在“共用”菜单中把“视频输出”设为“16:9”。
“视频输出(仅限 2D 模式)” (☞ p. 124)

无法删除文件。

无法删除受保护的文件(视频/静像)。删除文件前取消保护。
“保护文件” (☞ p. 64)

通过 HDMI 迷你电缆连接电视时,没有正确输出图像和声音。

根据相连的电视机而定,可能无法正确输出图像和声音。此时,请进行如下操作。
① 断开 HDMI 迷你电缆,并再次连接。
② 关闭本机并再次启动。
“经由 HDMI 迷你接口连接” (☞ p. 59)

无法在兼容 3D 的电视机上妥善观看 3D 图像。

在“共用”菜单中相应设置“HDMI 输出”。
“HDMI 输出” (☞ p. 125)

编辑/复制

无法删除文件。

无法删除受保护的文件(视频/静像)。删除文件前取消保护。
“保护文件”(☰ p. 64)

无法把文件复制/移动到 SD 卡上。

如果 SD 卡设置了写入保护,那么把它设为关闭。

备份菜单不消失。

连接 USB 电缆期间,显示“备份”菜单。

无法关闭备份菜单。

关闭本机和 DVD 刻录机的电源,或拔下交流电适配器。

电脑

无法用电脑把文件复制到 DVD 上。

要把视频录制到光盘上,所用电脑必须有可以录制的 DVD 光驱。

画面/图像

液晶监视器看不清。

如果在很亮的地方使用,如阳光直射的地方,液晶监视器可能很难看清。显示 3D 图像时,液晶监视器会显得较暗。在难以看清时,比如在户外使用本机时,把显示改为 2D。

液晶监视器上出现一条或一团亮光。

改变本机的方向,防止光源进入视线。(本机附近有强光源时,会出现一条或一团亮光,但这不是故障。)

录好的被摄体太暗。

当背景亮,被摄体暗时,使用背光补偿。

“设置背光补偿”(☞ p. 41)

使用场景选择中的“夜视”。

“场景选择”(☞ p. 37)

使用菜单中的“增亮”。

“增亮”(☞ p. 100)

把录制菜单中的“调节亮度”设在“+”侧。

“调整亮度”(☞ p. 39)

录好的被摄体太亮。

如果设置了背光补偿,则把它设为“关”。

“设置背光补偿”(☞ p. 41)

把录制菜单中的“调节亮度”设在“-”侧。

“调整亮度”(☞ p. 39)

色彩看起来怪怪的。(太蓝、大红等)

稍等片刻,直到获得自然的色彩。(调整白平衡可能需要一些时间。)

在录制菜单中把“白平衡”设为“手动”。根据光源从“晴天”/“阴天”/“灯光”中选择。

选择“手动白平衡”,并作相应调整。

“设置白平衡”(☞ p. 40)

色彩看起来不同。

在录制菜单中把“白平衡”设为“手动”。根据光源从“晴天”/“阴天”/“灯光”中选择。

选择“手动白平衡”,并作相应调整。

“设置白平衡”(☞ p. 40)

“x.v.Color”设为“开”的情况下录制视频时,按需要在电视机上更改设置。

“x.v.Color (仅限 2D 模式)”(☞ p. 103)

其他问题

触屏上的按键不起作用。

用手指轻按触屏上的按键。

如果用指甲或戴手套触摸,按键可能没反应。

在视频模式和静像模式之间切换时,或打开或关闭电源时,本运行缓慢。

建议您把所有视频和静像复制到电脑上,并抹除本机上的文件。(如果本机上有许多录好的文件,那么本机作出反应可能需要一些时间。)

图像粗糙。

使用数码变焦时,由于是数码放大,图像会变得粗糙。

本机发热。

这不是故障。(本机使用较长一段时间后可能变热。)

给重要的录制数据做好备份。

建议您把重要的录制数据复制到 DVD 或其他录制媒体上存储。

JVC 对丢失的数据概不负责。

通过 HDMI 迷你电缆连接电视时,没有正确输出图像和声音。

根据相连的电视机而定,可能无法正确输出图像和声音。此时,请进行如下操作。

① 断开 HDMI 迷你电缆,并再次连接。

② 关闭本机并再次启动。

“经由 HDMI 迷你接口连接”(☞ p. 59)

画面语言已改变。

当您用 HDMI 迷你电缆把本机与语言设置不同的电视机连接时,可能会出现这种情况。

“经由 HDMI 与电视机配套操作”(☞ p. 58)

HDMI-CEC 功能未能妥善工作,且电视机未与本机配合运作。

电视机的操作因规格而异,即使是兼容 HDMI-CEC 的电视机也不例外。因此,不能保证本机的 HDMI-CEC 功能能与所有电视机配合使用。在此情况下,把“HDMI 控制”设为“关”。

“经由 HDMI 与电视机配套操作”(☞ p. 58)

错误字样?

检查镜头盖

打开镜头盖。

请设定日期/时间!

连接交流电适配器,给电池充电 24 小时以上,并设置时钟。(如果该字样仍然出现,则说明时钟电池已耗尽。请就近向 JVC 经销商咨询。)

“时钟设定”(☞ p. 20)

信息读取错误

重新连接 USB 电缆。

关闭本机和与之连接的设备,然后再打开。

重新装上电池。

格式化出错!

检查操作程序,再进行一次。

“格式化内存”(☞ p. 127)

关闭本机并再次启动。

数据删除错误

检查操作程序,再进行一次。

“删除内存”(☞ p. 128)

关闭本机并再次启动。

内存出错!

关闭本机并再次启动。

如果以上操作不解决问题,就要把文件备份,并在“共用”菜单中执行“格式化内存”。(所有数据都将删除。)

“格式化内存”(☞ p. 127)

存储卡出错!

关闭本机并再次启动。

取下交流电适配器和电池,然后取下并重新插入 SD 卡。

除去 SD 卡端子上的任何灰尘。

如果以上操作不解决问题,就要把文件备份,并在“共用”菜单中执行“格式化 SD 卡”。(所有数据都将删除。)

“格式化 SD 卡”(☞ p. 128)

未格式化

选择“确定”,然后在“要进行格式化吗?”画面上选择“是”。

记录失败

关闭本机并再次启动。

播放失败

取出 SD 卡,并重新插入。

“插入 SD 卡”(☞ p. 17)

除去 SD 卡端子上的任何灰尘。

打开电源前插入 SD 卡。

不要让本机处于强烈撞击或振动环境下。

视频管理文件损坏要记录/播放视频,需先修复文件要修复吗?

选择“确定”以恢复。(不能恢复的视频不会在索引画面上显示,但也许能在菜单中通过“播放其他文件”播放。)

“播放管理信息不完整的视频”(☞ p. 54)

不支持的文件

使用本机录制的文件。(用其他设备录制的文件可能无法播放。)

此文件被保护

关闭“编辑”菜单中的“保护/取消”功能。

“保护文件”(☞ p. 64)

请检查存储卡的写保护开关

把 SD 卡的写入保护开关设为关。

空间不足

删除文件或把文件移动到电脑或其他设备上。

换上新的 SD 卡。

场景数量上限超出

① 把文件或文件夹移动到电脑或其他设备上。(把文件备份。)

② 在“共用”菜单的“格式化内存”或“格式化 SD 卡”中选择“文件 + 管理编号”。(内置内存或 SD 卡上的所有数据都将删除。)

文件夹数目溢出

① 把文件或文件夹移动到电脑或其他设备上。(把文件备份。)

② 在“共用”菜单的“格式化内存”或“格式化 SD 卡”中选择“文件 + 管理编号”。(内置内存或 SD 卡上的所有数据都将删除。)

文件数量上限超出

① 把文件或文件夹移动到电脑或其他设备上。(把文件备份。)

② 在“共用”菜单的“格式化内存”或“格式化 SD 卡”中选择“文件 + 管理编号”。(内置内存或 SD 卡上的所有数据都将删除。)

摄像机温度太低保持摄像机电源打开,请等待

给本机接通电源并静候片刻。

如果警告仍然没有消失,则关闭电源,并把本机转到温暖的地方,同时注意避免突然的温度变化。稍后再次打开电源。

摄录被取消

把“视频记录媒体”设为“SD”,然后录到 SD 卡。

“视频记录媒体”(☞ p. 119)

关闭本机并再次启动。

保护本机免受振动和震动。

无法用 3D 格式妥善录制请改用 2D 格式录制

请向 JVC 经销商或 JVC 维修中心咨询。

左右图像视差太大 您可能无法观看 3D 图像

进行 3D 录制时检查一下拍摄距离,以便在最佳范围内录制。

“录制和播放 3D 图像的注意事项”(☞ p. 11)

定期维护本机,以便长期使用。

小心:

- 维护机器前,务必取下电池、交流电适配器和电源插头。

摄像机

- 用干燥的软布擦拭本机,除去灰尘。
- 摄像机很脏时,把布浸在中性洗涤剂溶液中,用湿布擦拭机身,然后用干净的布擦去洗涤剂。

小心:

- 不要使用苯或稀释剂。否则可能会损坏本机。
- 使用化学品清洁布或清洁用品时,务必遵照产品的警示标签和说明。
- 不要让设备长期接触橡胶或塑料产品。

镜头/液晶监视器

- 用镜头吹风机(市售)除尘,并用清洁布(市售)擦掉灰尘。
如果镜头粘尘,可能会长霉。

相机

项目	详细说明
电源	使用交流电适配器: 直流电 11 V 使用 BN-VF815U 电池: 直流电 7.2 V
电源消耗	<ul style="list-style-type: none"> ● 3D 模式(AVCHD) 4.8 W(当液晶监视器上的显示设为“3D”, “监视器亮度”设为“标准”时), 额定电流消耗 1.0 A 4.5 W(当液晶监视器上的显示设为“2D”, “监视器亮度”设为“标准”时), 额定电流消耗 1.0 A ● 3D 模式(MP4(MVC)) 5.5 W(当液晶监视器上的显示设为“3D”, “监视器亮度”设为“标准”时), 额定电流消耗 1.0 A 5.2 W(当液晶监视器上的显示设为“2D”, “监视器亮度”设为“标准”时), 额定电流消耗 1.0 A ● 2D 模式 3.8 W(当“监视器亮度”设为“标准”时), 额定电流消耗 1.0 A
尺寸(mm)	102 x 64 x 186(宽×高×深 不包括握带)
重量	约 590 g(仅限相机)、 约 675 g(包括附带电池)
工作环境	允许的工作温度: 0°C 至 40°C 允许的贮存温度: -20°C 至 50°C 允许的相对湿度: 35% 至 80%
图像摄取元件	1/4.1" 3,320,000 像素(逐行扫描 CMOS) x2
录制范围(视频)	<ul style="list-style-type: none"> ● 3D 模式 2,360,000 像素(当“手动补偿”设为“关”时) 2,070,000 像素(当“手动补偿”设为“开”时) 1,820,000 像素(当“手动补偿”设为“开(AIS)”时) ● 2D 模式 2,980,000 像素(当“手动补偿”设为“关”时) 2,070,000 到 2,980,000 像素(当“手动补偿”设为“开”时) 2,070,000 到 2,360,000 像素(当“手动补偿”设为“开(AIS)”时)
录制范围(静像)	<ul style="list-style-type: none"> ● 3D 模式 2,070,000 像素(16:9) ● 2D 模式 2,980,000 像素(16:9) 2,240,000 像素(4:3)
镜头	<ul style="list-style-type: none"> ● 3D 模式 F1.2 - 2.28, f= 3.76 mm 至 18.8 mm 35 mm 转换: 44.8 毫米到 224 毫米(当“手动补偿”设为“开”时) 35 mm 转换: 42 毫米到 210 毫米(当“手动补偿”设为“关”时) ● 2D 模式 F1.2 - 2.8, f= 3.76 mm 至 37.6 mm 35 mm 转换: 37.3 毫米到 373 毫米(当“手动补偿”设为“开”时) 35 mm 转换: 37.3 毫米到 373 毫米(当“手动补偿”设为“关”时) 35 mm 转换: 42.0 毫米到 420 毫米(当“手动补偿”设为“开(AIS)”时)
最低照度	8 勒克斯(“增亮”: “开”) 4 勒克斯(“增亮”: 自动慢快门) 1 勒克斯(“场景选择”: “夜视”模式)
变焦(视频录制过程中)	光学变焦: 最多 5 倍(3D 录制过程中), 最多 10 倍(2D 录制过程中) 数码变焦: 11 - 200 倍(2D 录制过程中)

变焦(静像录制过程中)	光学变焦: 最多 5 倍(3D 录制过程中), 最多 10 倍(2D 录制过程中)
连拍速度(静像录制过程中)	<ul style="list-style-type: none"> ● 3D 模式 高速: 约 12 张图像/秒(最多 12 张图像) 低速: 约 1.4 张图像/秒(最大值) ● 2D 模式 高速: 约 12 张图像/秒(最多 40 张图像) 低速: 约 1.4 张图像/秒(最大值)
液晶监视器	3.5"、92.16 兆像素, 多晶硅彩色液晶监视器
录制媒体	内存(64 GB)、SD/SDHC/SDXC 卡(市售) “可以使用的 SD 卡类型”(见 p. 18)
时钟电池	充电电池

接口

项目	详细说明
HDMI 输出	HDMI 迷你接口(x.v.Color 兼容)
AV 输出	视频输出: 1.0 V(p-p)、75Ω 音频输出: 300 mV(rms)、1 KΩ
USB	迷你 USB 型 AB, 兼容 USB 2.0
耳机输出:	Φ3.5 毫米微型插孔: 立体声模拟输出
话筒输出	Φ3.5 毫米微型插孔: 立体声模拟输出, 符合插座电源

视频

■ 3D 模式(AVCHD)

项目	详细说明
录制/播放格式	AVCHD 标准 视频: MPEG-4 AVC/H.264 音频: Dolby Digital 2ch
扩展名	.MTS
信号系统	数码高清系统(1080/50i x 2) PAL 标准
画质(视频)	TXP 1920 x 1080 像素 平均约 17 Mbps TSP 1920 x 1080 像素 平均约 12 Mbps
音质(音频)	48 kHz、256 kbps

■ 3D 模式(MP4(MVC))

项目	详细说明
录制/播放格式	MP4 标准 视频: MPEG-4 MVC/H.264 音频: AAC 2ch
扩展名	.MP4
信号系统	数码高清系统(1080/50i x 2) PAL 标准
画质(视频)	THR 1920 x 1080 像素 平均约 34 Mbps TSR 1920 x 1080 像素 平均约 22 Mbps
音质(音频)	48 kHz、192 kbps(最大 192 kbps, 平均 128 kbps)

■ 2D 模式

项目	详细说明
录制/播放格式	AVCHD 标准 视频: MPEG-4 AVC/H.264 音频: Dolby Digital 2ch
扩展名	.MTS
信号系统	数码高清系统(1080/50i) PAL 标准
画质(视频)	UXP 1920 x 1080 像素 平均约 24 Mbps XP 1920 x 1080 像素 平均约 17 Mbps SP 1920 x 1080 像素 平均约 12 Mbps EP 1920 x 1080 像素 平均约 5 Mbps
音质(音频)	48 kHz、256 kbps

静像

■ 3D 模式

项目	详细说明
格式	MPF(兼容视差)
扩展名	.MPO
图像大小	“大约静像数(单位: 拍摄张数)” (☞ p. 50)

■ 2D 模式

项目	详细说明
格式	JPEG 标准
扩展名	.JPG
图像大小	“大约静像数(单位: 拍摄张数)” (☞ p. 50)
画质	精细

交流电适配器(AP-V20M)

项目	详细说明
电源	AC 110 V 至 240 V, 50 Hz/60 Hz
输出	直流电 11 V, 1.0 A
允许的工作温度	0°C 至 40°C (充电期间 10 °C 至 35 °C)
尺寸(mm)	50 x 29 x 100(宽×高×深 不包括电线和交流电插头)
重量	约 105 g

电池(BN-VF815U)

项目	详细说明
电压	7.2 V
容量	1460 mAh
尺寸(mm)	30.5 x 32.5 x 52(宽 x 高 x 深)
重量	约 85 g

遥控器(RM-V760U)

项目	详细说明
电源	直流电 3 V(钮扣电池 CR2025)
电池寿命	约 1 年(视使用频率而定)
操作距离	约 5 m(朝上)
允许的工作温度	0°C 至 40°C
尺寸(mm)	32.5 x 15.6 x 68(宽 x 高 x 深)
重量	约 16 g(包括电池)

“备选附件” (☞ p. 27)

注：_____

- 本产品的规格和外观可能作进一步改进,恕不另行通知。

JVC